

第49回
全国私立短期大学
体育大会

2014. 9. 1 Mon. ▶ 9. 4 Thu.

記録集

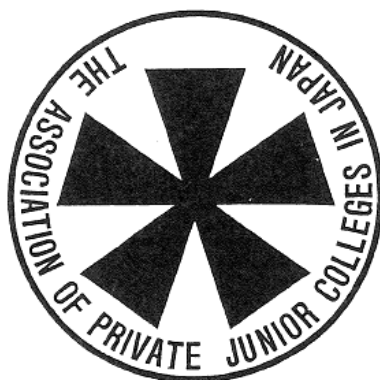

主催：日本私立短期大学協会

後援：文 部 科 学 省
東 京 都

目 次

期日・会場	1
開会式次第	2
種目別参加校数・エントリー数・参加人数一覧	3
種目別参加校一覧	4
成績（団体の部）	6
成績（個人の部）	7
各競技の記録	
卓球競技	11
ソフトテニス競技	19
テニス競技	29
バドミントン競技	37
バレーボール競技	45
バスケットボール競技	51
大会役員・大会実行委員	56

第49回 全国私立短期大学体育大会 期日・会場

主催：日本私立短期大学協会

後援：文 部 科 学 省
東 京 都

☆ 期 日 平成26年9月1日（月）～9月4日（木）

☆ 会 場

開 会 式 駒沢オリンピック公園総合運動場 体育館

卓 球 新宿コスミックスポーツセンター

ソフトテニス 有明テニスの森公園

テ ニ ス 小田原テニスガーデン

バドミントン 南足柄市体育センター

バレーボール 大田区総合体育館

バスケットボール 秋草学園短期大学体育館
十文字学園女子大学体育館
狭山市民総合体育館
入間市市民体育館

第49回 全国私立短期大学体育大会開会式 次第

受付 12:00

期日 平成26年9月1日(月)

開会式・リハーサル 14:10~15:00

会場 世田谷「駒沢オリンピック公園総合運動場 体育館」

開会・選手入場 15:15

開会宣言 15:35 赤井住郎 大会委員長

国歌斉唱 15:37

優勝杯返還 15:39 第48回大会 バレーボール 女子の部Aブロック優勝校
大阪女子短期大学 千原 夏子

大会会長挨拶 15:40 関口 修 大会会長

大会名誉総裁のおことば 15:43

文部科学副大臣祝辞 15:46 櫻田 義孝 文部科学副大臣

選手宣誓 15:49 第48回大会 卓球 女子の部優勝校
佐野短期大学 榊原 舞子

閉会 15:50

選手退場

公開演技 I 16:00 チアリーディング

日本体育大学

公開演技 II 16:06 和太鼓

日本体育大学

終了 16:16

第49回全国私立短期大学体育大会 種目別参加校数・エントリー数・参加人数一覧

参加校 76校 参加学生数 1,802人 <男子 425人 女子 1,377人>

種目	男女別	参加校数	団体・個人 単・複の別		エントリー数	学生数	指導者数	合計人数
卓球	男子	6校	団体		3チーム	47人	10人	57人
			個人	単	18人			
	複	8組						
	女子	11校	団体		6チーム	79人	17人	96人
個人			単	29人				
	複	13組						
ソフトテニス	男子	5校	団体		3チーム	38人	9人	47人
			個人		10組			
	女子	10校	団体		6チーム	99人	13人	112人
			個人		27組			
テニス	男子	7校	団体		4チーム	48人	10人	58人
			個人	複	7組			
	単	10人						
	女子	16校	団体		9チーム	105人	21人	126人
個人			複	20組				
	単	15人						
バドミントン	男子	14校	団体		11チーム	116人	22人	138人
			個人	複	16組			
	単	21人						
	女子	30校	団体		25チーム	279人	39人	318人
個人			複	46組				
	単	43人						
バレーボール	男子	4校			4チーム	30人	9人	39人
	女子	39校			39チーム	405人	81人	486人
バスケットボール	男子	17校			17チーム	146人	55人	201人
	女子	40校			40チーム	410人	106人	516人
					合計	1,802人	392人	2,194人

第49回全国私立短期大学体育大会 成績（団体の部）

種 目		優 勝		準 優 勝		第 3 位	
卓 球	女子	佐野短期大学	(栃木)	育英短期大学	(群馬)	名古屋短期大学	(愛知)
	男子	東北文教大学短期大学部	(山形)	産業技術短期大学	(兵庫)	武蔵丘短期大学	(埼玉)
ソフトテニス	女子	大阪芸術大学短期大学部	(大阪)	滋賀短期大学	(滋賀)	武蔵丘短期大学	(埼玉)
	男子	—	—	中九州短期大学	(熊本)	産業技術短期大学	(兵庫)
テ ニ ス	女子	折尾愛真短期大学	(福岡)	北海道武蔵女子短期大学	(北海道)	上智大学短期大学部	(神奈川)
	男子	産業技術短期大学	(兵庫)	松山短期大学	(愛媛)	秋草学園短期大学	(埼玉)
バドミントン	女子	滋賀短期大学	(滋賀)	武庫川女子大学短期大学部	(兵庫)	山陽学園短期大学	(岡山)
						湘北短期大学	(神奈川)
	男子	産業技術短期大学	(兵庫)	湘北短期大学	(神奈川)	東北文教大学短期大学部	(山形)
						東京立正短期大学	(東京)
バレーボール	女子A	滋賀短期大学	(滋賀)	武蔵丘短期大学	(埼玉)	大阪女子短期大学	(大阪)
	女子B	関西女子短期大学	(大阪)	埼玉純真短期大学	(埼玉)	常磐会短期大学	(大阪)
						松本大学松商短期大学部	(長野)
						東京立正短期大学	(東京)
	男子	産業技術短期大学	(兵庫)	東京農業大学短期大学部	(東京)	松山短期大学	(愛媛)
バスケットボール	女子A	奈良学園大学奈良文化女子大学短期大学部	(奈良)	近畿大学九州短期大学	(福岡)	武庫川女子大学短期大学部	(兵庫)
						秋草学園短期大学	(埼玉)
	女子B	新潟青陵大学短期大学部	(新潟)	千葉経済大学短期大学部	(千葉)	東京立正短期大学	(東京)
						山村学園短期大学	(埼玉)
	男子	産業技術短期大学	(兵庫)	武蔵丘短期大学	(埼玉)	信州豊南短期大学	(長野)
					山口短期大学	(山口)	

備考

ソフトテニス競技男子団体戦は、不正行為が認められたため、「優勝」は空位。

第49回全国私立短期大学体育大会 成績（個人の部）

種 目		優 勝	準 優 勝	第 3 位
卓 球	女子 ダブルス	高澤・中村 (育英短期大学)	川端・齋藤 (育英短期大学)	眞島・小島 (松本大学松商短期大学部) 榊原・平野 (佐野短期大学)
	女子 シングルス	上沼 (名古屋短期大学)	小松 (聖和学園短期大学)	川端 (育英短期大学) 黒瀬 (名古屋文理大学短期大学部)
	男子 ダブルス	飛渡・佐藤 (東北文教大学短期大学部)	梅津・林田 (産業技術短期大学)	高橋・酒井 (新渡戸文化短期大学)
	男子 シングルス	岡本 (山陽学園短期大学)	佐藤 (東北文教大学短期大学部)	林田 (産業技術短期大学) 高橋 (新渡戸文化短期大学)
ソフトテニス	女子 ダブルス	佐田・増田 (滋賀短期大学)	西村・廣本 (滋賀短期大学)	池田・遠藤 (滋賀短期大学) 嶋村・岡田 (大阪芸術大学短期大学部)
	男子 ダブルス	須佐美・寺橋 (滋賀短期大学)	奥田・橋上 (聖和学園短期大学)	渡邊・奥野 (産業技術短期大学) 大井・海東 (産業技術短期大学)
テ ニ ス	女子 ダブルス	津屋・木村 (折尾愛真短期大学)	森・鶴丸 (折尾愛真短期大学)	黒澤・久郷 (富山短期大学) 葛西・渡辺 (岐阜聖徳学園大学短期大学部)
	女子 シングルス	呉 (折尾愛真短期大学)	小川 (岡崎女子短期大学)	船井 (常磐会短期大学) 吉田 (北海道武蔵女子短期大学)
	男子 ダブルス	藤井・李 (産業技術短期大学)	篠崎・久保田 (佐野短期大学)	飯塚・名塚 (佐野短期大学) 亀田・高橋 (松山短期大学)
	男子 シングルス	内田 (産業技術短期大学)	笠原 (産業技術短期大学)	前田 (名古屋文理大学短期大学部) 山崎 (新渡戸文化短期大学)
バドミントン	女子 ダブルス	大西・佐近 (山陽学園短期大学)	石倉・畑本 (山陽学園短期大学)	菊田・武野 (武庫川女子大学短期大学部) 森山・武政 (滋賀短期大学)
	女子 シングルス	藤田 (武庫川女子大学短期大学部)	平田 (武庫川女子大学短期大学部)	吉井 (湘北短期大学) 櫻井 (大妻女子大学短期大学部)
	男子 ダブルス	大沼・佐藤 (東北文教大学短期大学部)	佐藤・飯田 (武蔵丘短期大学)	小山・植木 (産業技術短期大学) 三木・後藤 (湘北短期大学)
	男子 シングルス	内田 (湘北短期大学)	金子 (聖和学園短期大学)	山中 (大阪成蹊短期大学) 牧田 (産業技術短期大学)



各競技の記録

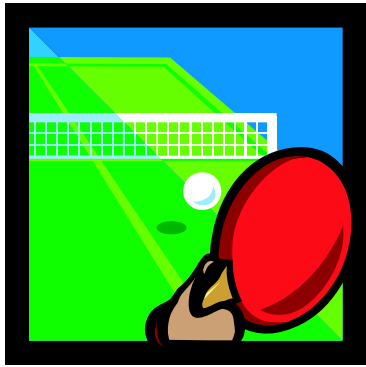

卓球の部

競技部委員

競技委員長	桂 和仁
審判委員長	桂 和仁
競技委員	斉藤直人 星野 謙
総務委員長	桂 和仁
救護委員	桂 和仁
補助委員	新宿区卓球連盟

会場：新宿コズミックスポーツセンター

試合開始：9月2日 10時

9月3日 10時

卓球の部「競技結果」

1. 団体戦

男女の別	順位	短期大学名
女子	優勝	佐野短期大学
	準優勝	育英短期大学
	第3位	名古屋短期大学
男子	優勝	東北文教大学短期大学部
	準優勝	産業技術短期大学
	第3位	武蔵丘短期大学

2. 個人戦

男女の別	単・複	順位	短期大学名
女子	ダブルス	優勝	高澤・中村(育英短期大学)
		準優勝	川端・齋藤(育英短期大学)
		第3位	眞島・小島(松本大学松商短期大学部) 榊原・平野(佐野短期大学)
	シングルス	優勝	上沼(名古屋短期大学)
		準優勝	小松(聖和学園短期大学)
		第3位	川端(育英短期大学) 黒瀬(名古屋文理大学短期大学部)
男子	ダブルス	優勝	飛渡・佐藤(東北文教大学短期大学部)
		準優勝	梅津・林田(産業技術短期大学)
		第3位	高橋・酒井(新渡戸文化短期大学)
	シングルス	優勝	岡本(山陽学園短期大学)
		準優勝	佐藤(東北文教大学短期大学部)
		第3位	林田(産業技術短期大学) 高橋(新渡戸文化短期大学)

卓球 女子 団体 (W・T)

9/2

リーグ戦

	1. 佐野 (栃木)	2. 名古屋 (愛知)	3. 松本大学 松商(部) (長野)	4. 育英 (群馬)	5. 名古屋文理 大学(部) (愛知)	6. 山陽学園 (岡山)	勝 負	順 位
1. 佐野 (栃木)		3 - 2	3 - 2	3 - 2	3 - 0	3 - 0	5 - 0	1
2. 名古屋 (愛知)	2 - 3		3 - 0	1 - 3	1 - 3	3 - 0	2 - 3	3
3. 松本大学松商(部) (長野)	2 - 3	0 - 3		1 - 3	3 - 1	3 - 0	2 - 3	5
4. 育英 (群馬)	2 - 3	3 - 1	3 - 1		3 - 0	3 - 0	4 - 1	2
5. 名古屋文理大学(部) (愛知)	0 - 3	3 - 1	1 - 3	0 - 3		3 - 2	2 - 3	4
6. 山陽学園 (岡山)	0 - 3	0 - 3	0 - 3	0 - 3	2 - 3		0 - 5	6

リーグ戦

- 第一試合 1. 佐野 — 6. 山陽学園 2. 名古屋 — 5. 名古屋文理大学(部) 3. 松本大学松商(部) — 4. 育英
- 第二試合 1. 佐野 — 5. 名古屋文理大学(部) 2. 名古屋 — 3. 松本大学松商(部) 4. 育英 — 6. 山陽学園
- 第三試合 1. 佐野 — 4. 育英 2. 名古屋 — 6. 山陽学園 3. 松本大学松商(部) — 5. 名古屋文理大学(部)
- 第四試合 1. 佐野 — 3. 松本大学松商(部) 2. 名古屋 — 4. 育英 5. 名古屋文理大学(部) — 6. 山陽学園
- 第五試合 1. 佐野 — 2. 名古屋 3. 松本大学松商(部) — 6. 山陽学園 4. 育英 — 5. 名古屋文理大学(部)

卓球 男子団体 (M・T)

9/2

リーグ戦

	1. 東北文教大学(部) (山 形)	2. 武 蔵 丘 (埼 玉)	3. 産 業 技 術 (兵 庫)	勝 負	順 位
1. 東北文教大学(部) (山 形)		3 — 0	3 — 2	2 — 0	1
2. 武 蔵 丘 (埼 玉)	0 — 3		0 — 3	0 — 2	3
3. 産 業 技 術 (兵 庫)	2 — 3	3 — 0		1 — 1	2

リーグ戦

第一試合 1. 東北文教大学(部) — 3. 産業技術

第二試合 2. 武蔵丘 — 3. 産業技術

第三試合 1. 東北文教大学(部) — 2. 武蔵丘

卓球 女子ダブルス (W・D)

9/2

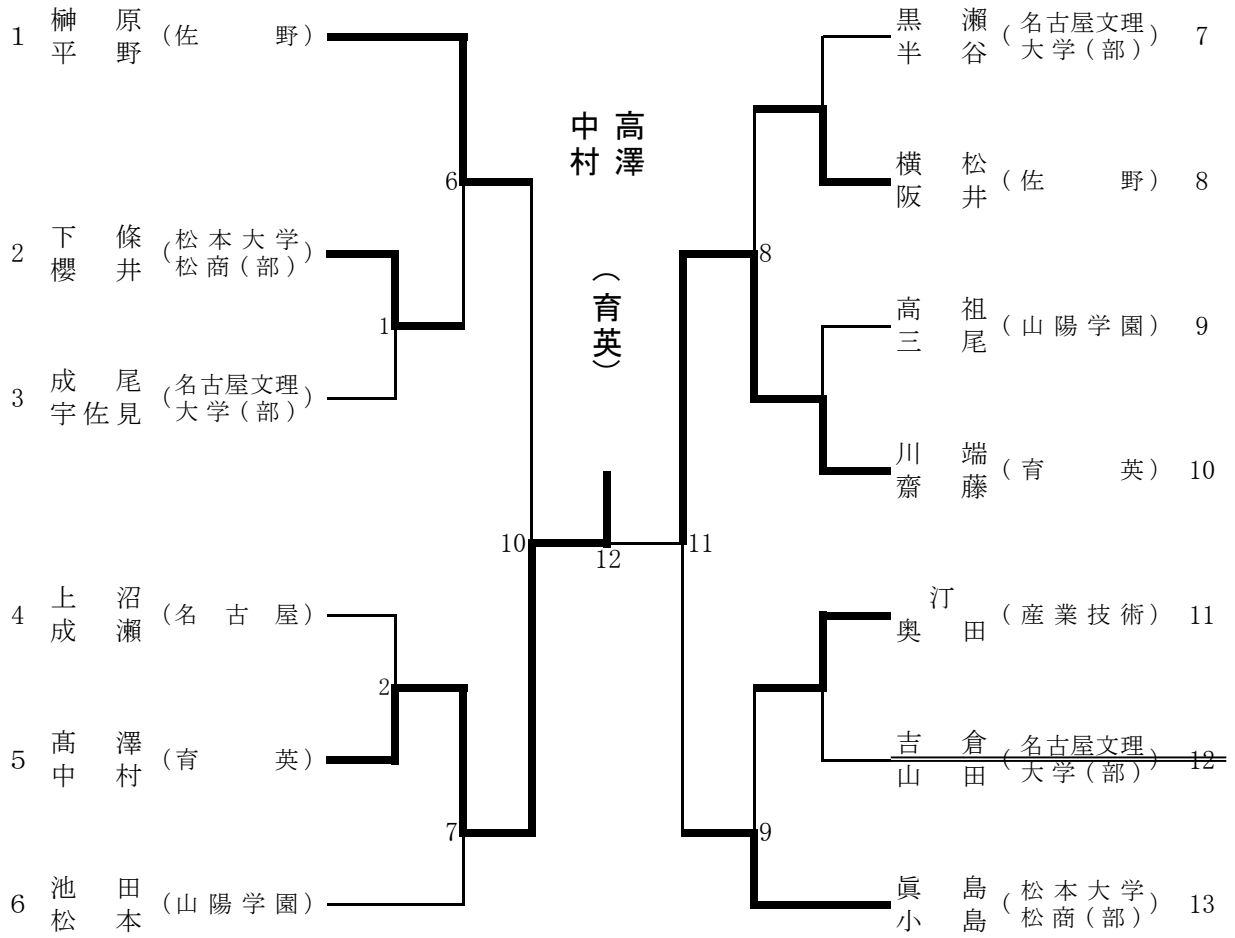

卓球 男子ダブルス (M・D)

9/2

Aブロック リーグ戦

	1. 飛渡・佐藤 (東北文教大学(部))	2. 鈴木・染矢 (産業技術)	3. 三角・太田 (武蔵丘)	4. 神成・井上 (産業技術)	勝 負	順 位
1. 飛渡・佐藤 (東北文教大学(部))		3 — 0	3 — 0	3 — 0	3 — 0	1
2. 鈴木・染矢 (産業技術)	0 — 3		3 — 0	3 — 0	2 — 1	2
3. 三角・太田 (武蔵丘)	0 — 3	0 — 3		3 — 0	1 — 2	3
4. 神成・井上 (産業技術)	0 — 3	0 — 3	0 — 3		0 — 3	4

リーグ戦

第一試合	1 — 4	2 — 3
第二試合	1 — 3	2 — 4
第三試合	1 — 2	3 — 4

Bブロック リーグ戦

	1. 梅津・林田 (産業技術)	2. 高橋・酒井 (新渡戸文化)	3. 大沼・鬼海 (東北文教大学(部))	4. 牧野・西浦 (武蔵丘)	勝 負	順 位
1. 梅津・林田 (産業技術)		3 — 1	—	—	—	1
2. 高橋・酒井 (新渡戸文化)	1 — 3		—	—	—	2
3. 大沼・鬼海 (東北文教大学(部))	—	—		—	—	
4. 牧野・西浦 (武蔵丘)	—	—	—		—	

リーグ戦

第一試合	1 — 4	2 — 3
第二試合	1 — 3	2 — 4
第三試合	1 — 2	3 — 4

決 勝	Aブロック 1位	Bブロック 1位
	飛渡 佐藤 (東北文教大学(部))	$\left\{ \begin{array}{l} 12 - 14 \\ 13 - 11 \\ 8 - 11 \\ 11 - 4 \\ 11 - 6 \end{array} \right\}$

3位決定戦	Aブロック 2位	Bブロック 2位
	鈴木 染矢 (産業技術)	$\left\{ \begin{array}{l} 5 - 11 \\ 5 - 11 \\ 9 - 11 \\ - \\ - \end{array} \right\}$

卓球 女子シングルス (W・S)

9/3

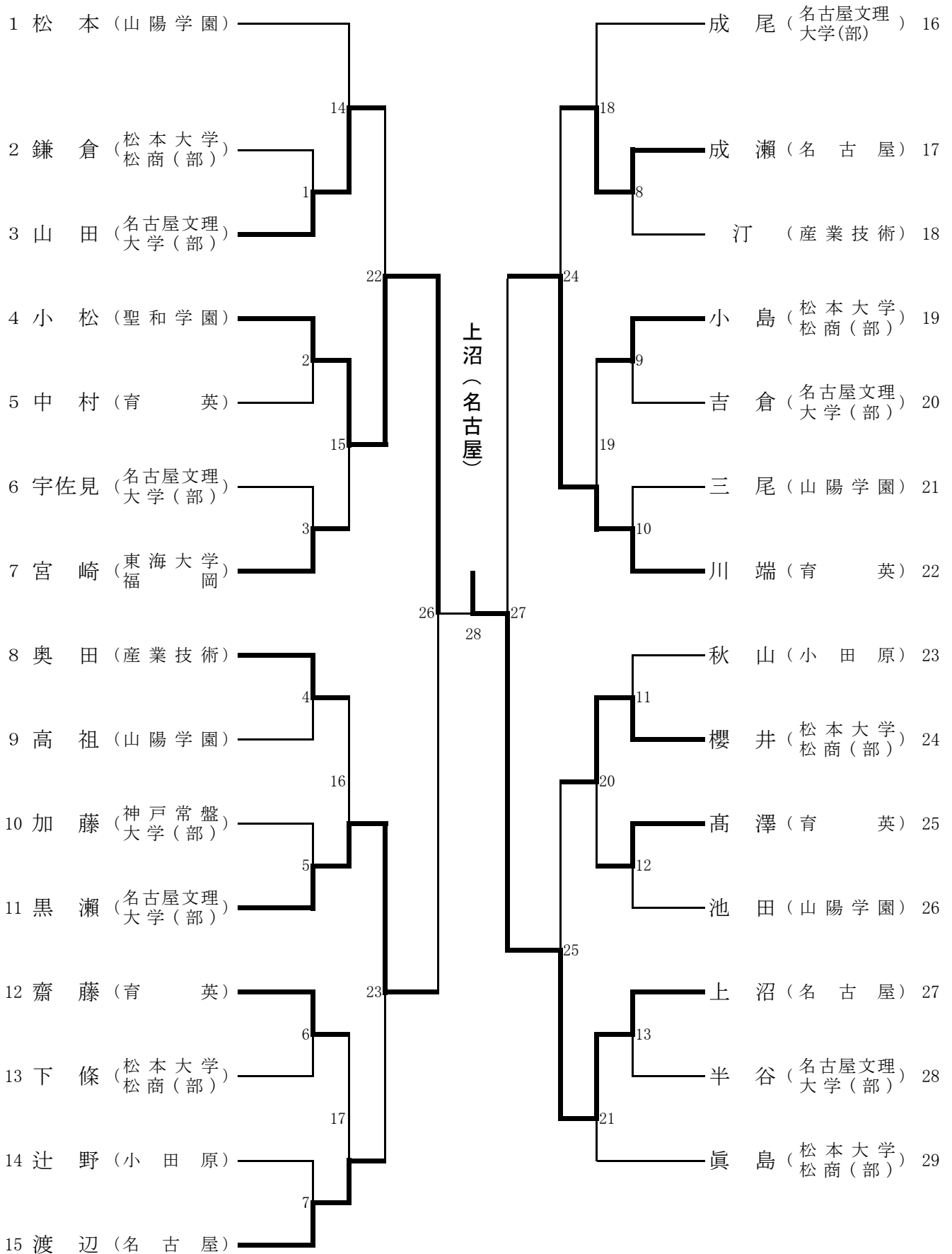

卓球 男子シングルス (M・S)

9/3

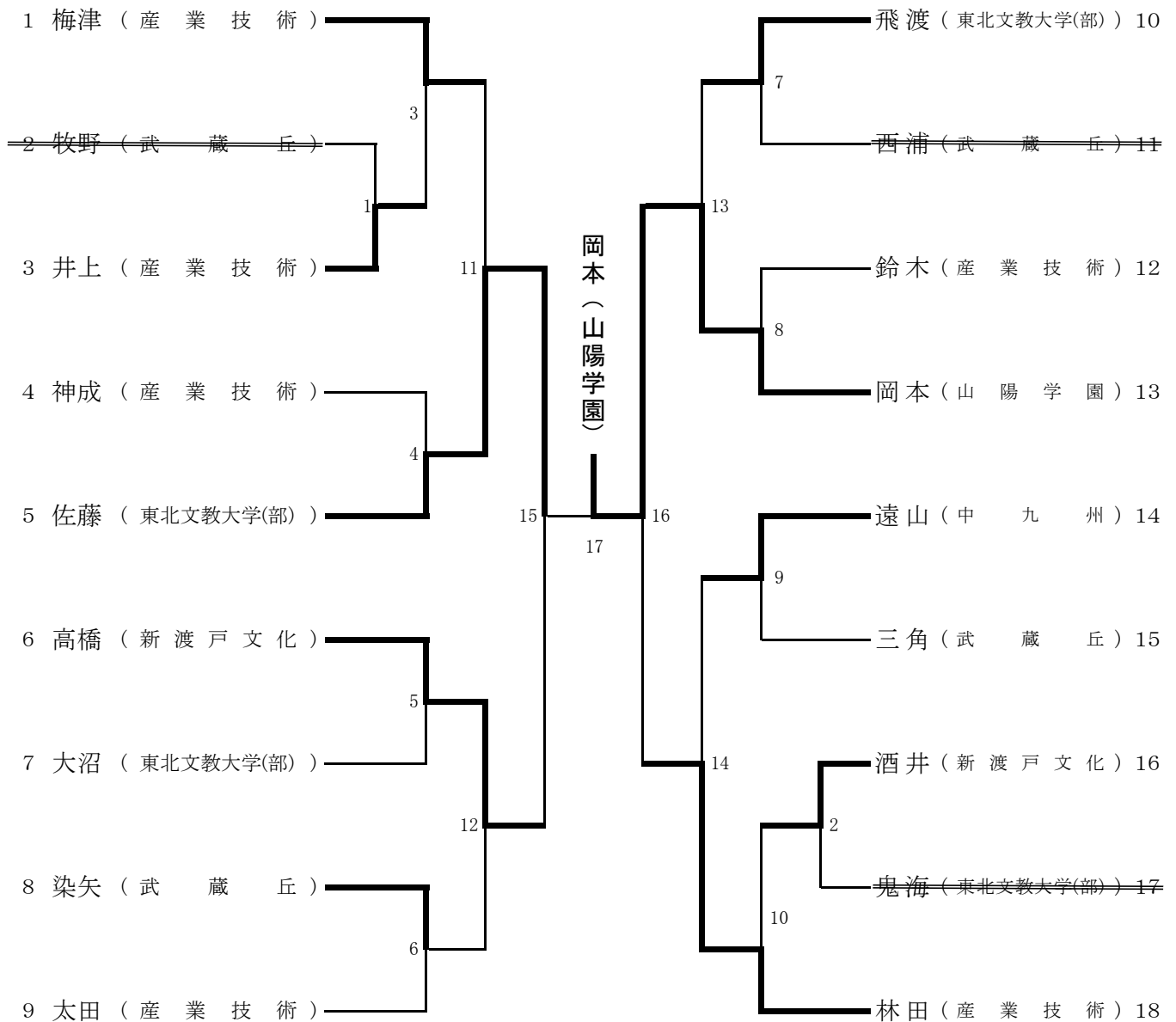

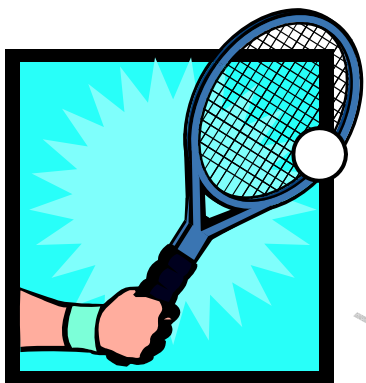

ソフトテニス部

会場：有明テニスの森公園テニスコート
試合開始：9時30分

競技部委員

競技委員長	田島外志美
審判委員長	古谷三郎
審判委員	黒柳 淳
総務委員長	平田 貴
総務委員	鍋谷 照 清水一巳
救護委員	平田 貴
補助委員	千葉敬愛短期大学ソフトテニス部

ソフトテニスの部「競技結果」

1. 団体戦

男女の別	順位	短期大学名
女子	優勝	大阪芸術大学短期大学部
	準優勝	滋賀短期大学
	第3位	武蔵丘短期大学
男子	優勝	—
	準優勝	中九州短期大学
	第3位	産業技術短期大学

2. 個人戦

男女の別	単・複	順位	短期大学名
女子	ダブルス	優勝	佐田・増田(滋賀短期大学)
		準優勝	西村・廣本(滋賀短期大学)
		第3位	池田・遠藤(滋賀短期大学)
			嶋村・岡田(大阪芸術大学短期大学部)
男子	ダブルス	優勝	須佐美・寺橋(滋賀短期大学)
		準優勝	奥田・橋上(聖和学園短期大学)
		第3位	大井・海東(産業技術短期大学)
			渡邊・奥野(産業技術短期大学)

ソフトテニス 女子団体戦

		1	2	3	4	5	6	勝敗	順位
1	滋 賀	★	1	③	②	③	③	4 — 1	2
2	大阪芸術大学(部)	②	★	③	③	③	③	5 — 0	1
3	岡 崎 女 子	0	0	★	0	②	③	2 — 3	4
4	武 蔵 丘	1	0	③	★	②	③	3 — 2	3
5	北海道武蔵女子	0	0	1	1	★	1	0 — 5	6
6	富 山	0	0	0	0	②	★	1 — 4	5

試合順

①	1-6	2-5	3-4	②	1-5	4-6	2-3
③	1-4	3-5	2-6	④	1-3	2-4	5-6
⑤	1-2	3-6	4-5				

優 勝 大阪芸術大学(部)

準優勝 滋賀

第3位 武蔵丘

ソフトテニス 男子団体戦

試合順 1-2 2-3 1-3

		1	2	3	勝敗	順位
1	中 九 州	★	0	②	1 — 1	2
2	武 蔵 丘	③	D	②	2 — 0	1
3	産 業 技 術	1	1	★	0 — 2	3

優 勝 ~~武 蔵 丘~~

準優勝 中 九 州

3 位 産 業 技 術

※優勝は不正行為が認められたため、空位。

ソフトテニス 女子個人戦

予選リーグ

Aブロック		試合順 1-2 2-3 1-3				
	A	1	2	3	勝敗	順位
1	西村 奈穂 廣本 愛美 (滋 賀)	★	④	④	2-0	1
2	佐治 彩未 神山 綾香 (武 蔵 丘)	0	★	④	1-1	2
3	嶋 芽美 川手 今日子 (北海道武蔵女子)	0	1	★	0-2	3

Bブロック		試合順 4-5 6-7 4-6 5-7 5-6 4-7					
	B	4	5	6	7	勝敗	順位
4	庄司 佳恵 野口 愛美 (大阪芸術大学(部))	★	④	④	④	3-0	1
5	中島 美里 堀田 彩加 (富 山)	0	★	④	1	1-2	3
6	細澤 風花 西村 七奈美 (常 葉 大 学 (部))	0	0	★	0	0-3	4
7	小川 桜子 平野 泰江 (名 古 屋)	1	④	④	★	2-1	2

Cブロック		試合順 8-9 9-10 8-10				
	C	8	9	10	勝敗	順位
8	小谷 明日香 大黒 有可 (大阪芸術大学(部))	★	④	④	2-0	1
9	池田 彩弥加 遠藤 理菜 (滋 賀)	1	★	④	1-1	2
10	穴山 真菜実 大友 杏莉 (武 蔵 丘)	0	0	★	0-2	3

Dブロック		試合順 11-12 12-13 11-13				
	D	11	12	13	勝敗	順位
11	近藤 見紅 佐伯 綾奈 (岡 崎 女 子)	★	1	④	1-1	2
12	柳澤 彩香 原 美優稀 (武 蔵 丘)	④	★	④	2-0	1
13	佐藤 亜以加 三河 生奈 (北海道武蔵女子)	0	0	★	0-2	3

Eブロック

試合順 14-15 15-16 14-16

	E	14	15	16	勝敗	順位
14	佐田 絢香 増田 美希 (滋 賀)	★	④	④	2-0	1
15	廣瀬 里那 鈴木 真琴 (北海道武蔵女子)	0	★	0	0-2	3
16	宮田 佳奈 中川 ゆな (富 山)	0	④	★	1-1	2

Fブロック

試合順 17-18 19-20 17-19 18-20 18-19 17-20

	F	17	18	19	20	勝敗	順位
17	中井 美里 勘米良 咲 (大阪芸術大学(部))	★	④	④	3	2-1	2
18	柴田 まどか 平良 杏里 (岡 崎 女 子)	0	★	④	2	1-2	3
19	川村 有里佳 遠藤 珠奈 (修 文 大 学 (部))	0	0	★	0	0-3	4
20	田村 沙織 戸野倉 みか (武 蔵 丘)	④	④	④	★	3-0	1

Gブロック

試合順 21-22 23-24 21-23 22-24 22-23 21-24

	G	21	22	23	24	勝敗	順位
21	小早川 真穂 小畑 愛恵 (大阪芸術大学(部))	★	④	④	④	3-0	1
22	近藤 杏 野沢 真子 (岡 崎 女 子)	0	★	④	④	2-1	2
23	佐藤 圭穂 長村 紗綾 (埼 玉 女 子)	0	0	★	0	0-3	4
24	三本木 茜 佐藤 衣理 (武 蔵 丘)	0	3	④	★	1-2	3

Hブロック

試合順 25-26 26-27 25-27

	H	25	26	27	勝敗	順位
25	明河 茉奈 圓山 のどか (滋 賀)	★	④	④	2-0	1
26	田島 未奈美 竹内 千尋 (武 蔵 丘)	0	★	1	0-2	3
27	嶋村 映里 岡田 有貴 (大阪芸術大学(部))	2	④	★	1-1	2

ソフトテニス 男子個人戦

予選リーグ

Aブロック		試合順									
A		1-2	3-4	2-5	1-3	4-5	2-3	1-4	3-5	2-4	1-5
		1	2	3	4	5	勝敗	順位			
1	藤崎 潤 山本 達也 (中 九 州)	★	0	④		1	1-2	3			
2	渡邊 侑哉 奥野 雄登 (産 業 技 術)	④	★	④		3	2-1	2			
3	坂西 快斗 國弘 大介 (産 業 技 術)	1	1	★	0	1	0-3	4			
4	粕谷 広樹 吉岡 大樹 (武 蔵 丘)	④	④	④	D	④	4-0				
5	奥田 恵太 橋上 翔大 (聖 和 学 園)	④	④	④		★	3-0	1			

Bブロック		試合順									
B		6-7	8-9	7-10	6-8	9-10	7-8	6-9	8-10	7-9	6-10
		6	7	8	9	10	勝敗	順位			
6	中村 翔 竹本 静也 (中 九 州)	★	④	3	0	3	1-3	4			
7	鳥井 直人 鉄田 貴弘 (中 九 州)	1	★	0	0	3	0-4	5			
8	大井 健太 海東 瑛佑 (産 業 技 術)	④	④	★	3	④	3-1	2			
9	須佐美 博喜 寺橋 朋広 (滋 賀)	④	④	④	★	④	4-0	1			
10	前田 和也 金澤 淳司 (武 蔵 丘)	④	④	1	0	★	2-2	3			

男子個人戦・決勝トーナメント

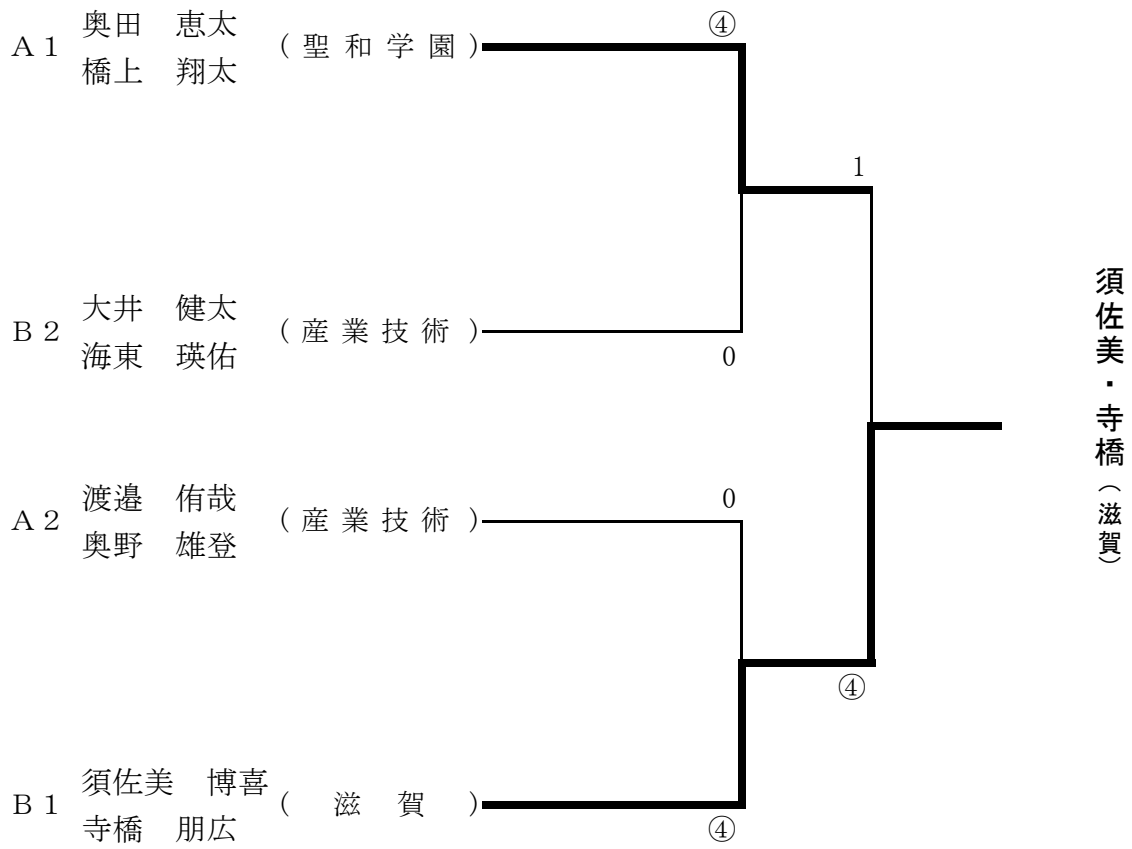

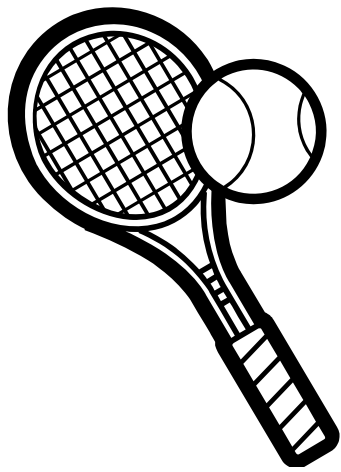

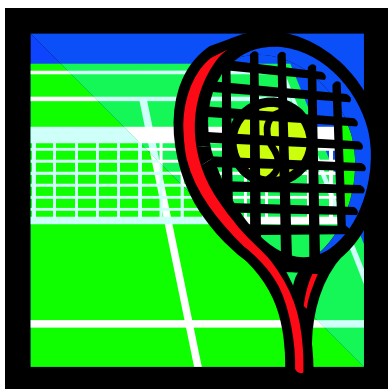

テニスの部

競技部委員

競技委員長	岩佐 富男
競技副委員長	長尾 弘
総務委員長	小澤 共子
審判委員長	長尾 弘
競技委員	小澤 幸雄 野口 周一 木戸 直美 石川 織江 江頭 舞
救護委員	小澤 共子
補助委員	上智大学短期大学部テニス部員 足利短期大学テニス部員 新渡戸文化短期大学テニス部員 折尾愛真短期大学テニス部員

会場：小田原テニスガーデン
試合開始：9時45分

テニスの部「競技結果」

1. 団体戦

男女の別	順位	短期大学名
女子	優勝	折尾愛真短期大学
	準優勝	北海道武蔵女子短期大学
	第3位	上智大学短期大学部 秋草学園短期大学
男子	優勝	産業技術短期大学
	準優勝	松山短期大学
	第3位	佐野短期大学

2. 個人戦

男女の別	単・複	順位	短期大学名
女子	ダブルス	優勝	津屋・木村(折尾愛真短期大学)
		準優勝	森・鶴丸(折尾愛真短期大学)
		第3位	黒澤・久郷(富山短期大学) 葛谷・渡辺(岐阜聖徳学園大学短期大学部)
	シングルス	優勝	呉(折尾愛真短期大学)
		準優勝	小川(岡崎女子短期大学)
		第3位	船井(常磐会短期大学) 吉田(北海道武蔵女子短期大学)
男子	ダブルス	優勝	藤井・李(産業技術短期大学)
		準優勝	篠崎・久保田(佐野短期大学)
		第3位	飯塚・名塚(佐野短期大学) 亀田・高橋(松山短期大学)
	シングルス	優勝	内田(産業技術短期大学)
		準優勝	笠原(産業技術短期大学)
		第3位	前田(名古屋文理大学短期大学部) 山崎(新渡戸文化短期大学)

テニス 女子団体

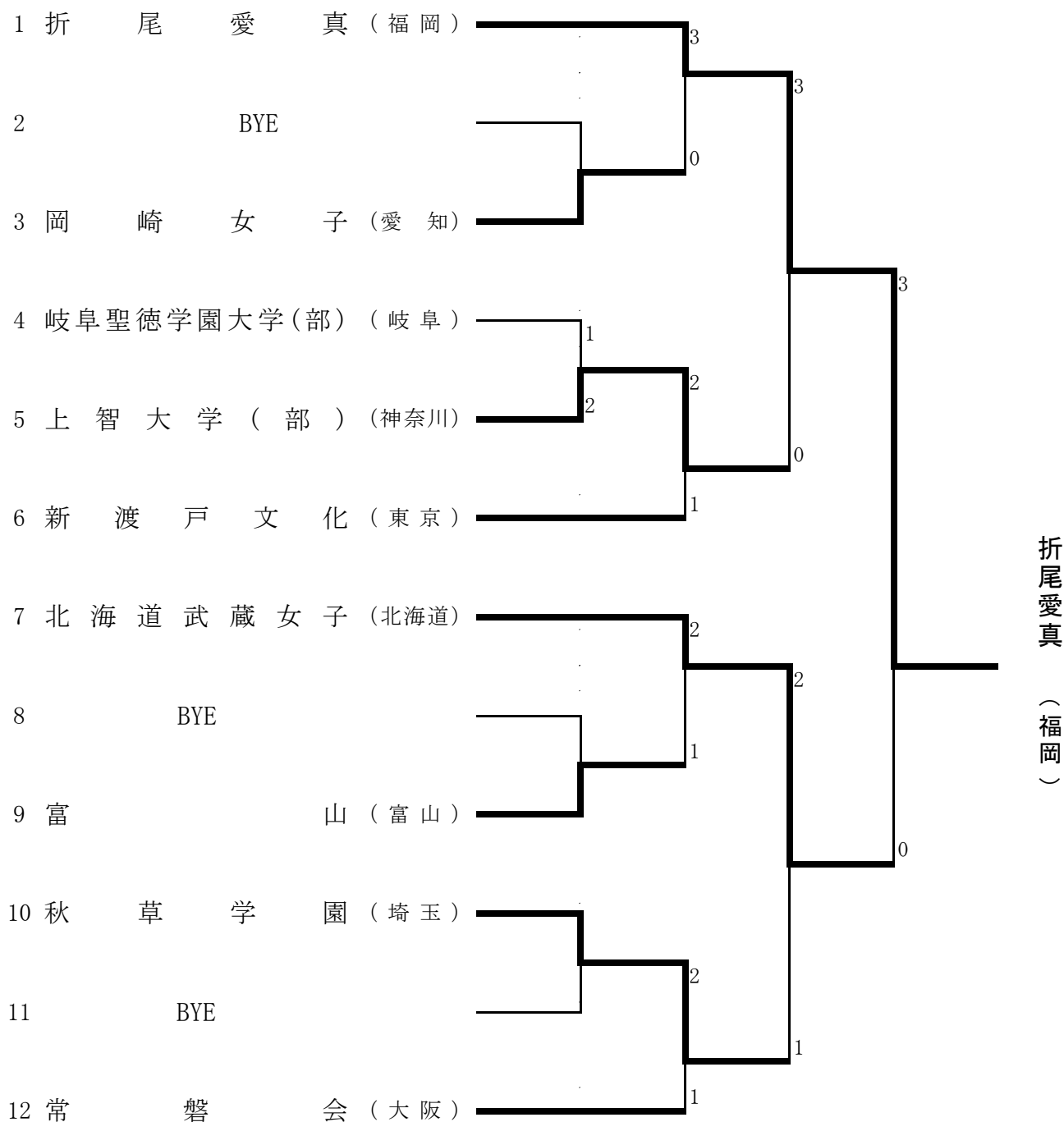

※シード順位

1. 折尾愛真 (福岡) 2. 常磐会 (大阪) 3. 北海道武蔵女子 (北海道)

優勝 折尾愛真 (福岡)
 準優勝 北海道武蔵女子 (北海道)
 第3位 上智大学(部) (神奈川)
 秋草学園 (埼玉)

テニス 男子団体

リーグ戦

	産業技術	佐 野	東京経営	松 山
産業技術		W 6-0 S ₂ 1-6 S ₁ 5-7	W 6-1 S ₂ 6-0 S ₁ 6-1	W 6-2 S ₂ 4-6 S ₁ 6-3
佐 野	W 0-6 S ₂ 6-1 S ₁ 7-5		W 6-2 S ₂ 6-2 S ₁	W 0-6 S ₂ 6-0 S ₁ 2-6
東京経営	W 1-6 S ₂ 0-6 S ₁ 1-6	W 2-6 S ₂ 2-6 S ₁		W 0-6 S ₂ 0-6 S ₁ 1-6
松 山	W 2-6 S ₂ 6-4 S ₁ 3-6	W 6-0 S ₂ 0-6 S ₁ 6-2	W 6-0 S ₂ 6-0 S ₁ 6-1	

※シード順位

1. 産業技術
2. 松山

第1試合	産業技術vs佐野	東京経営vs松山
第2試合	産業技術vs松山	東京経営vs佐野
第3試合	産業技術vs東京経営	松山vs佐野

優勝	産業技術
準優勝	松 山
第3位	佐 野

テニス 男子ダブルス

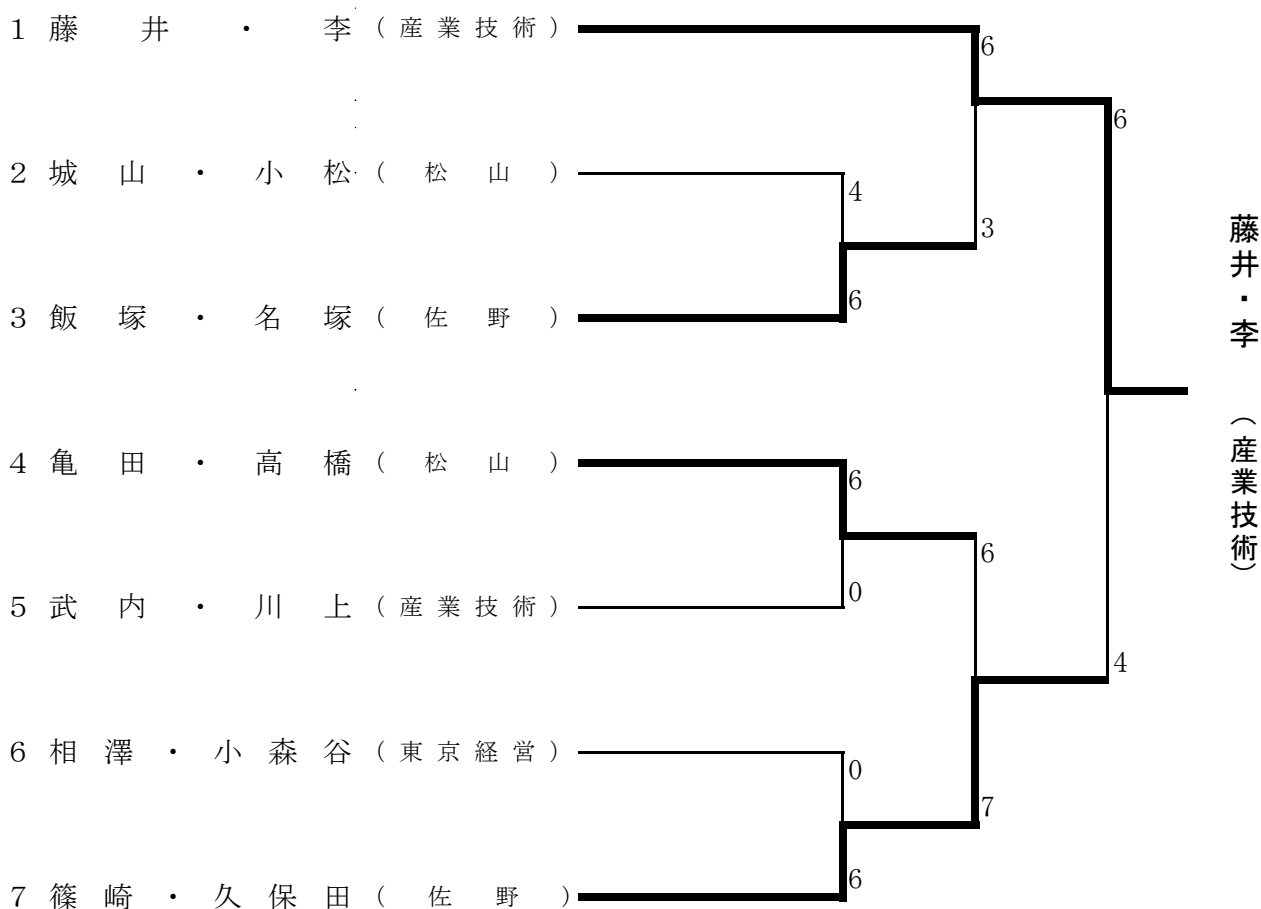

※シード順位

1. 藤井・李 (産業技術)

2. 篠崎・久保田 (佐野)

優勝	藤井・李 (産業技術)
準優勝	篠崎・久保田 (佐野)
第3位	飯塚・名塚 (佐野)
	亀田・高橋 (松山)

テニス 女子 シングルス

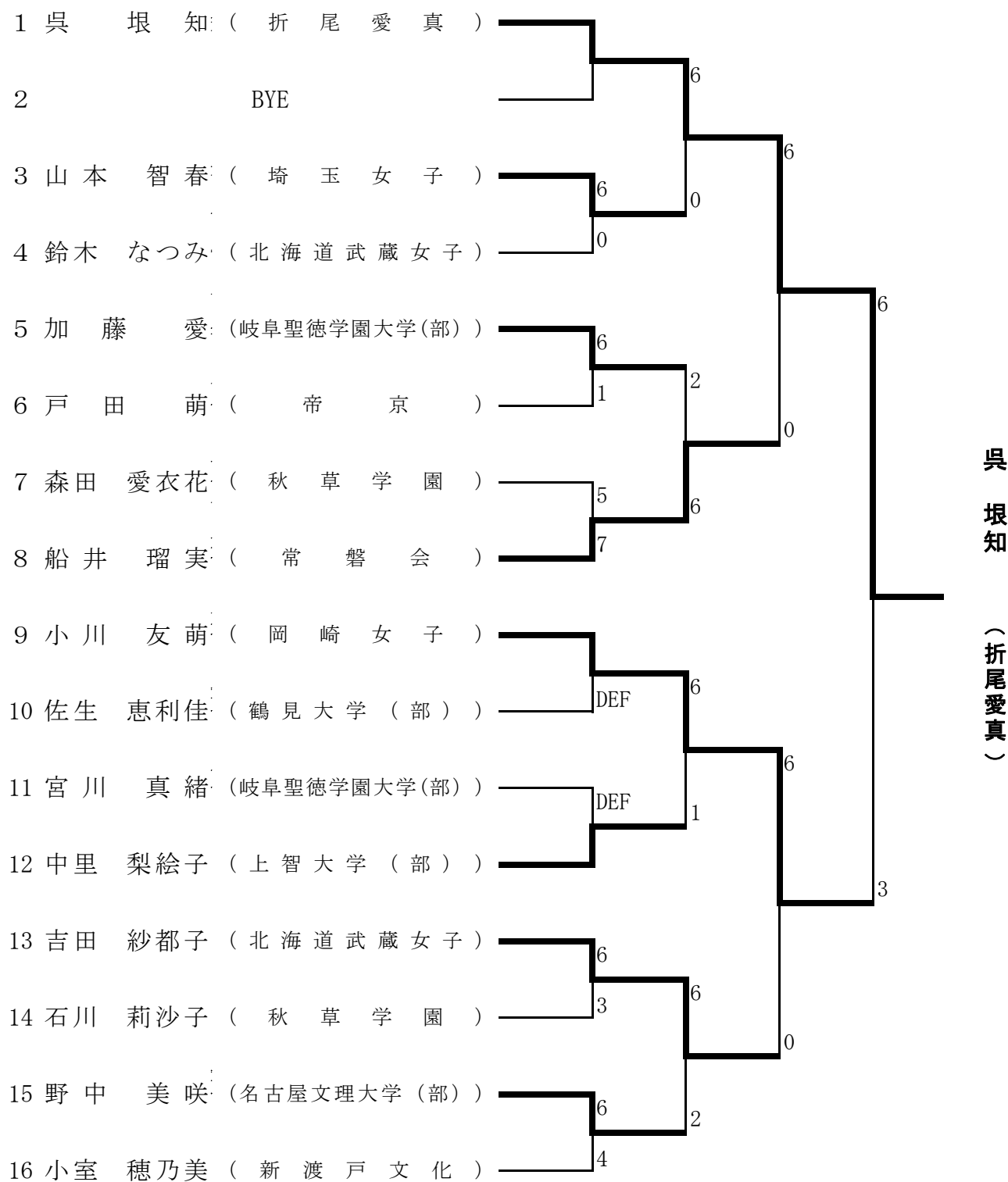

※シード順位

1. 呉垠知 (折尾愛真) 2. 小室穂乃美 (新渡戸文化)

優 勝	呉 垠知	(折尾愛真)
準優勝	小川 友萌	(岡崎女子)
第3位	船井 瑠実	(常磐会)
	吉田 紗都子	(北海道武蔵女子)

テニス 男子シングルス

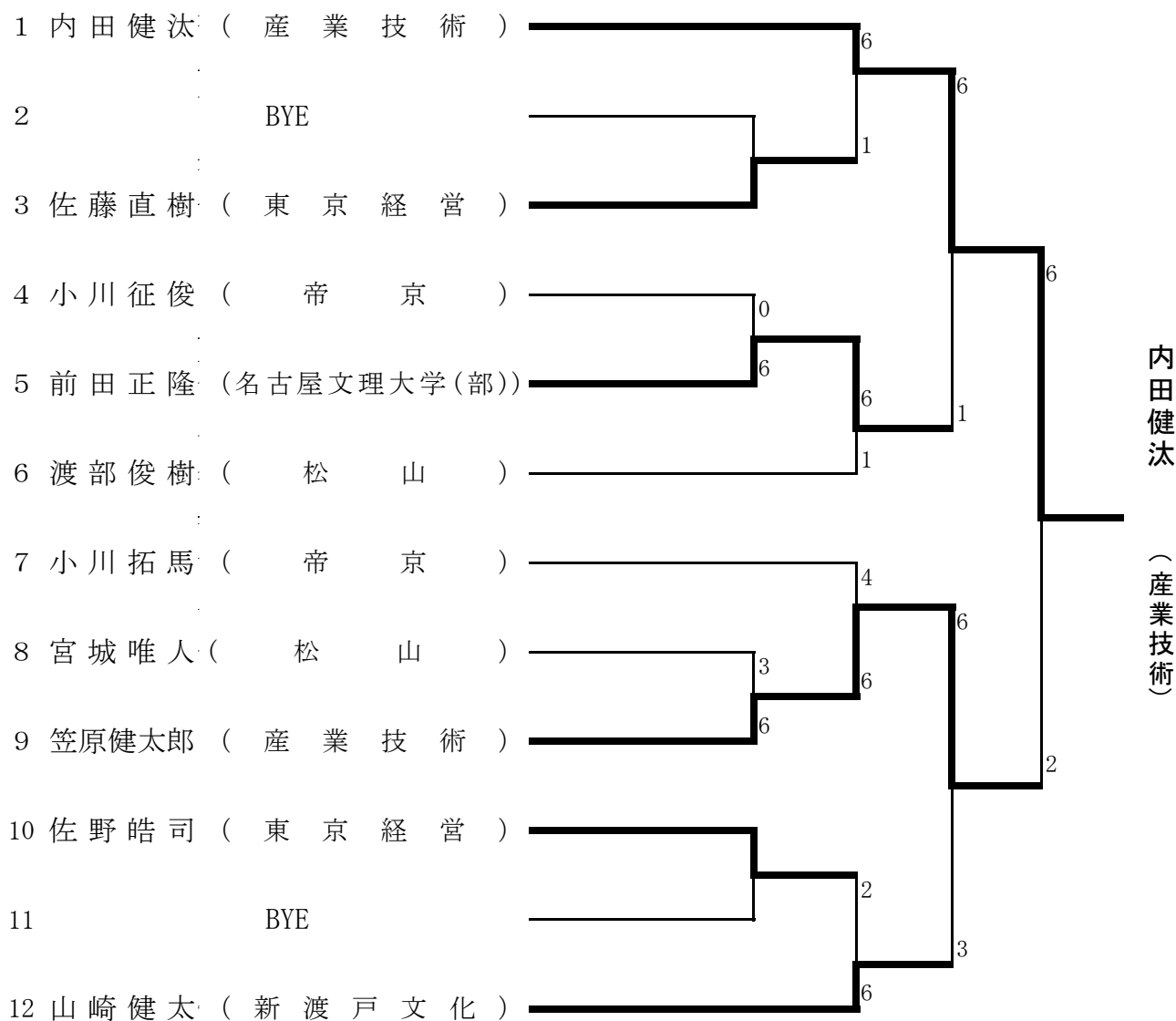

※シード順位

1. 内田健汰 (産業技術)
2. 山崎健太 (新渡戸文化)
3. 小川拓馬 (帝京)

優 勝	内田健汰	(産業技術)
準優勝	笠原健太郎	(産業技術)
第3位	前田正隆	(名古屋文理大学(部))
	山崎健太	(新渡戸文化)

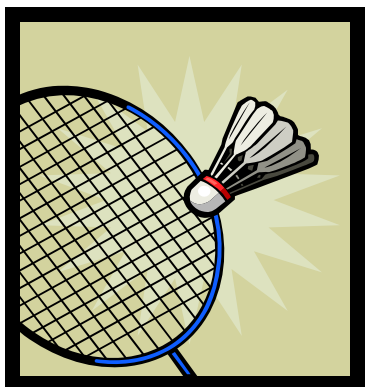

バドミントンの部

会 場：南足柄市体育センター

試合開始：10時00分

競技部委員

競技委員長	宮崎重勝
競技副委員長	井上千枝子
審判委員長	有村英泰
審判副委員長	宇佐美かおる
総務委員長	桐原由美
総務副委員長	上野奈初美
競技委員	荒木美那子
救護委員	上野奈初美
補助委員	小田原バドミントン協会 小田原短期大学バドミントン部員

バドミントンの部「競技結果」

1. 団体戦

男女の別	順位	短期大学名
女 子	優 勝	滋賀短期大学
	準 優 勝	武庫川女子大学短期大学部
	第 3 位	山陽学園短期大学 湘北短期大学
男 子	優 勝	産業技術短期大学
	準 優 勝	湘北短期大学
	第 3 位	東北文教大学短期大学部 東京立正短期大学

2. 個人戦

男女の別	単・複	順位	短期大学名
女 子	ダブルス	優 勝	大西・佐近(山陽学園短期大学)
		準 優 勝	石倉・畑本(山陽学園短期大学)
		第 3 位	菊田・武野(武庫川女子大学短期大学部) 森山・武政(滋賀短期大学)
	シングルス	優 勝	藤田(武庫川女子大学短期大学部)
		準 優 勝	平田(武庫川女子大学短期大学部)
		第 3 位	吉井(湘北短期大学) 櫻井(大妻女子大学短期大学部)
男 子	ダブルス	優 勝	大沼・佐藤(東北文教大学短期大学部)
		準 優 勝	佐藤・飯田(武蔵丘短期大学)
		第 3 位	小山・植木(産業技術短期大学)
			三木・後藤(湘北短期大学)
	シングルス	優 勝	内田(湘北短期大学)
		準 優 勝	金子(聖和学園短期大学)
		第 3 位	山中(大阪成蹊短期大学) 牧田(産業技術短期大学)

バドミントン 女子 団体

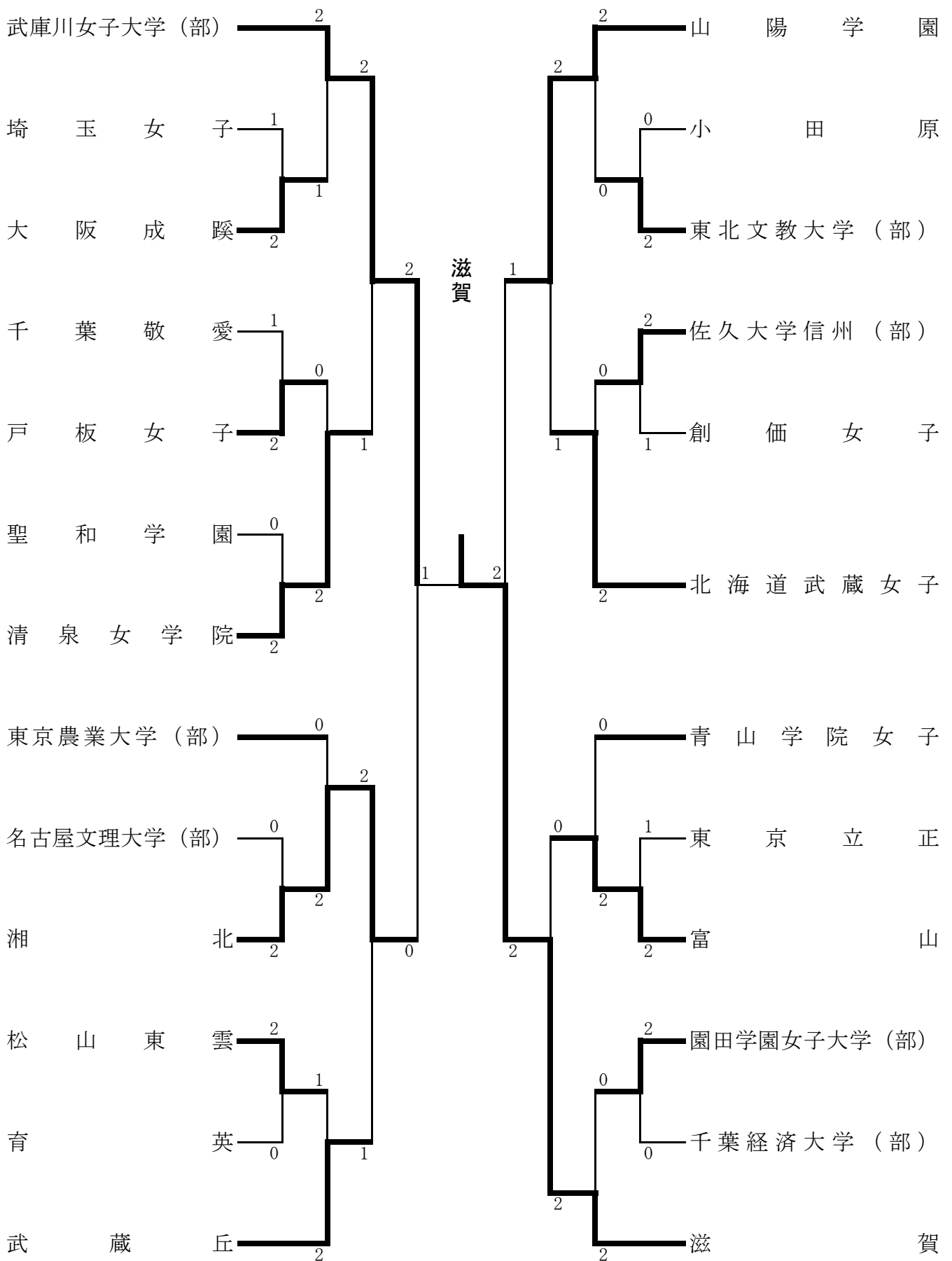

バドミントン 男子 団体

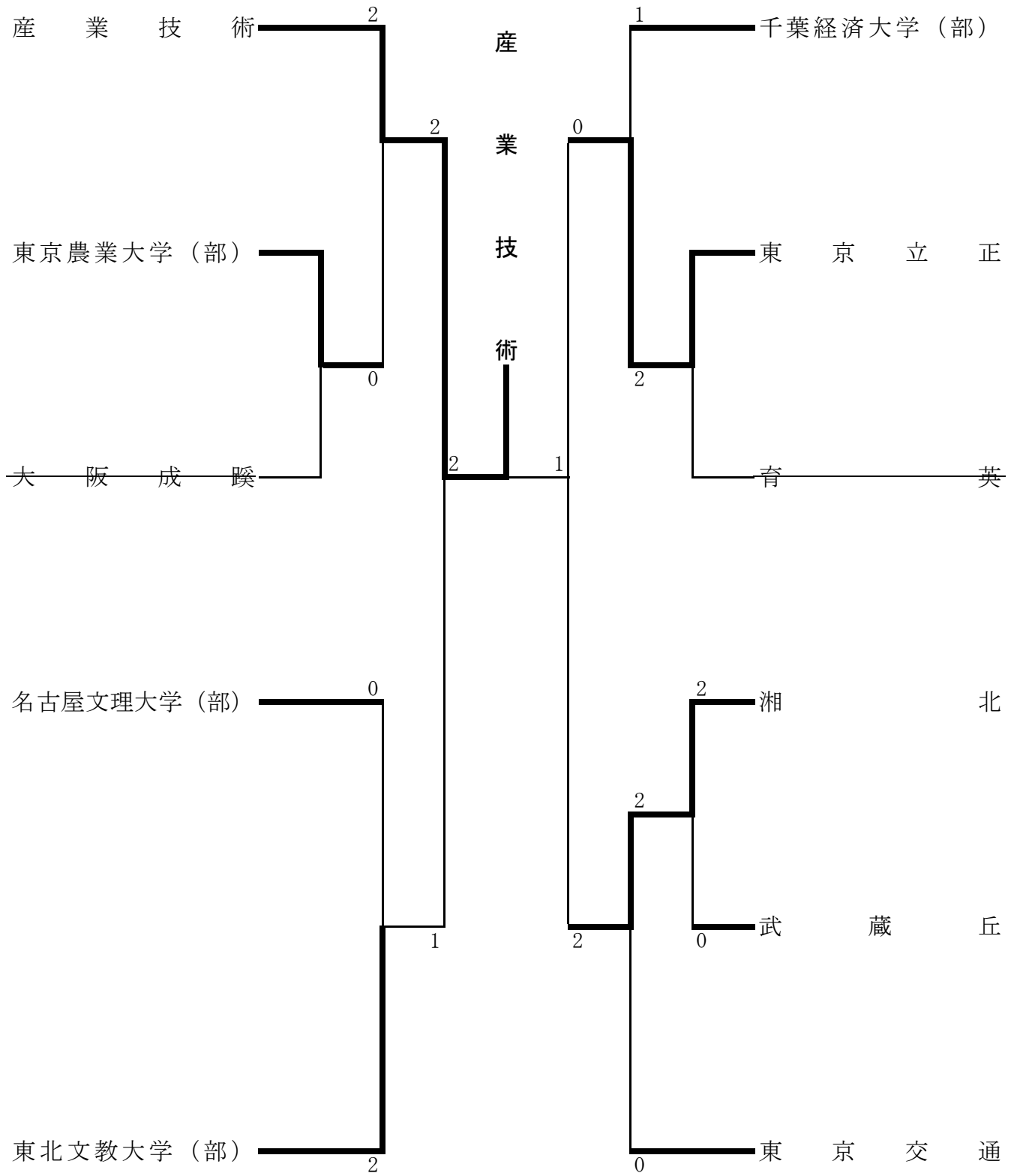

バドミントン 女子 ダブルス

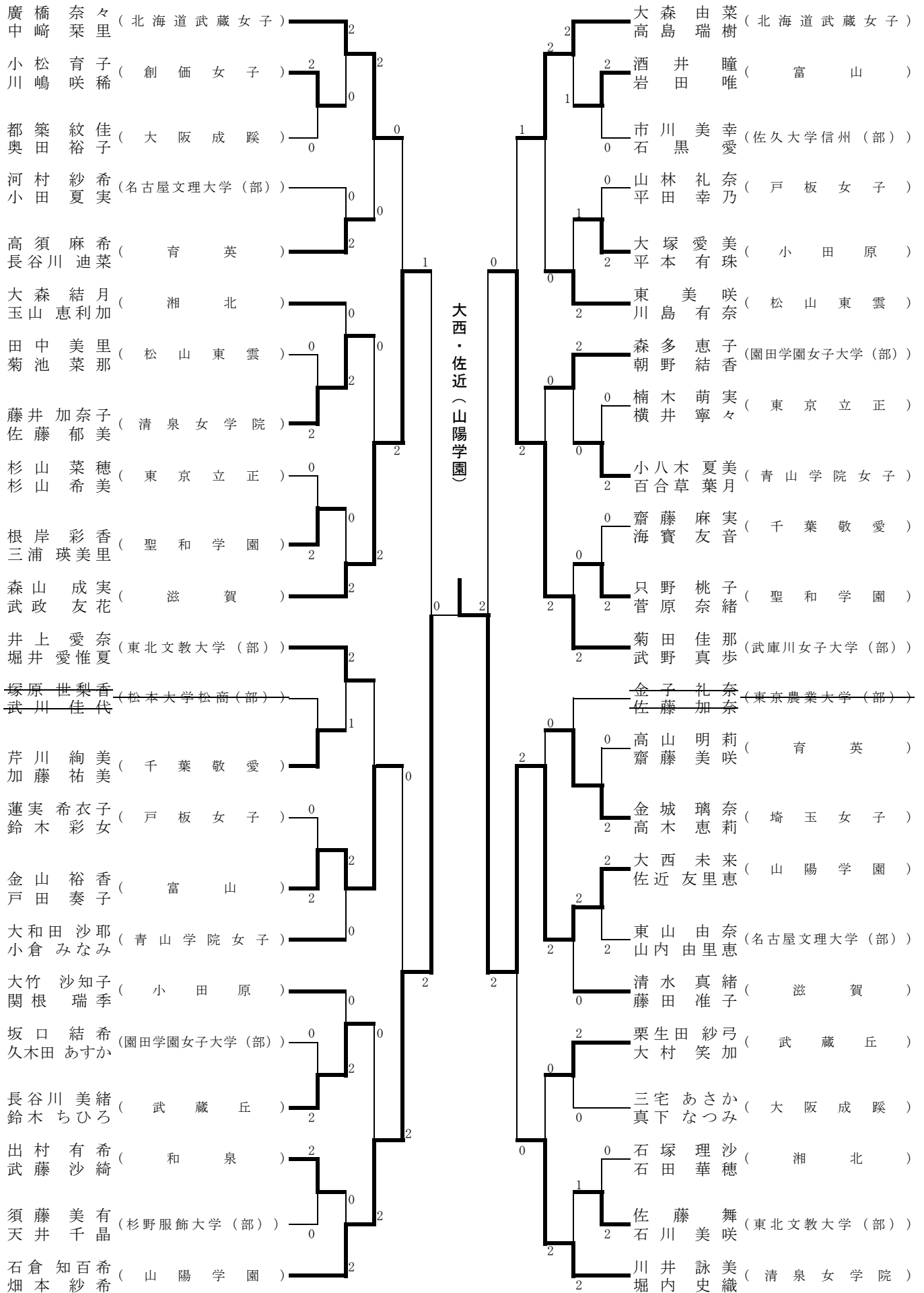

バドミントン 男子 ダブルス

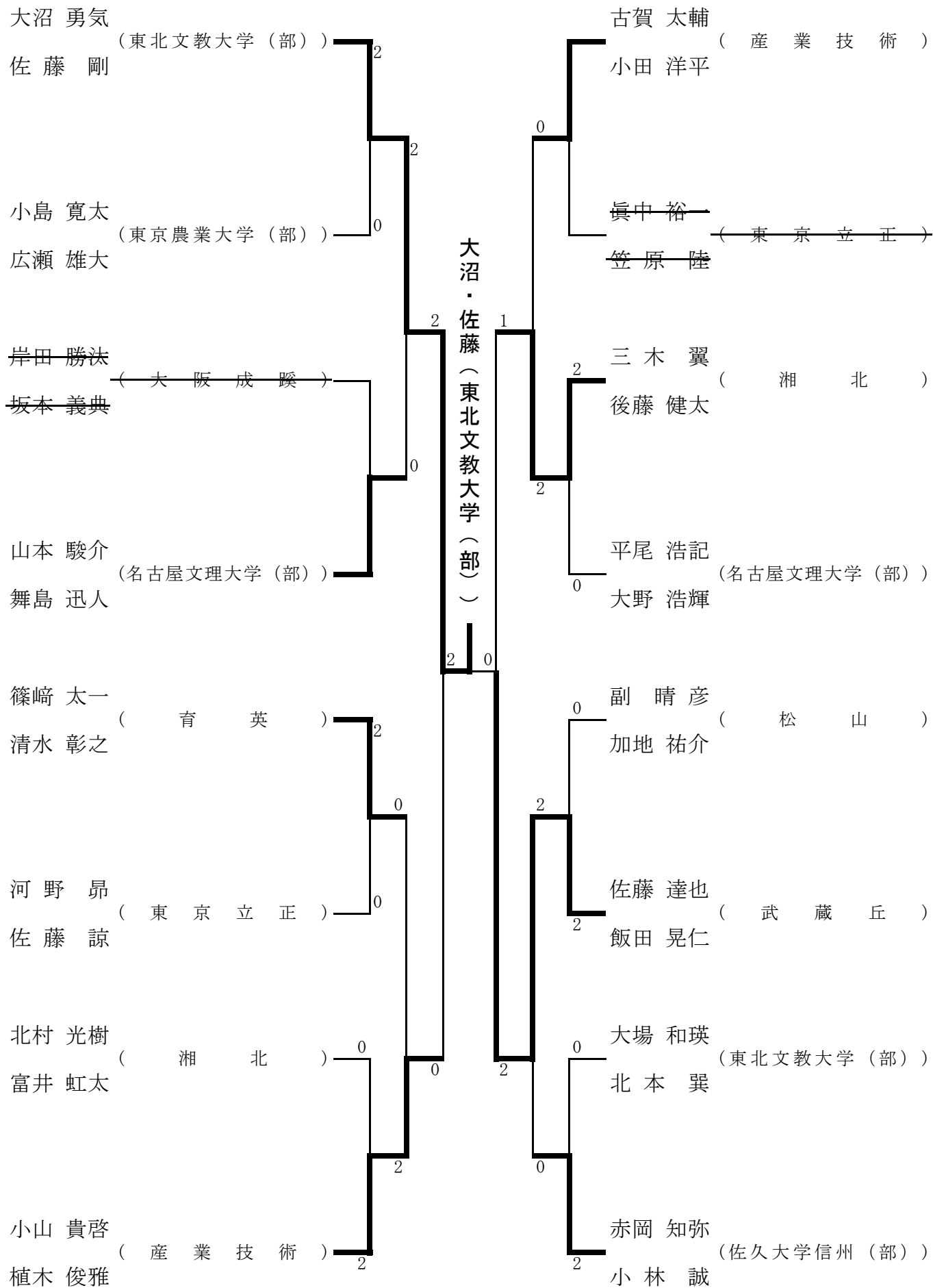

バドミントン 女子 シングルス

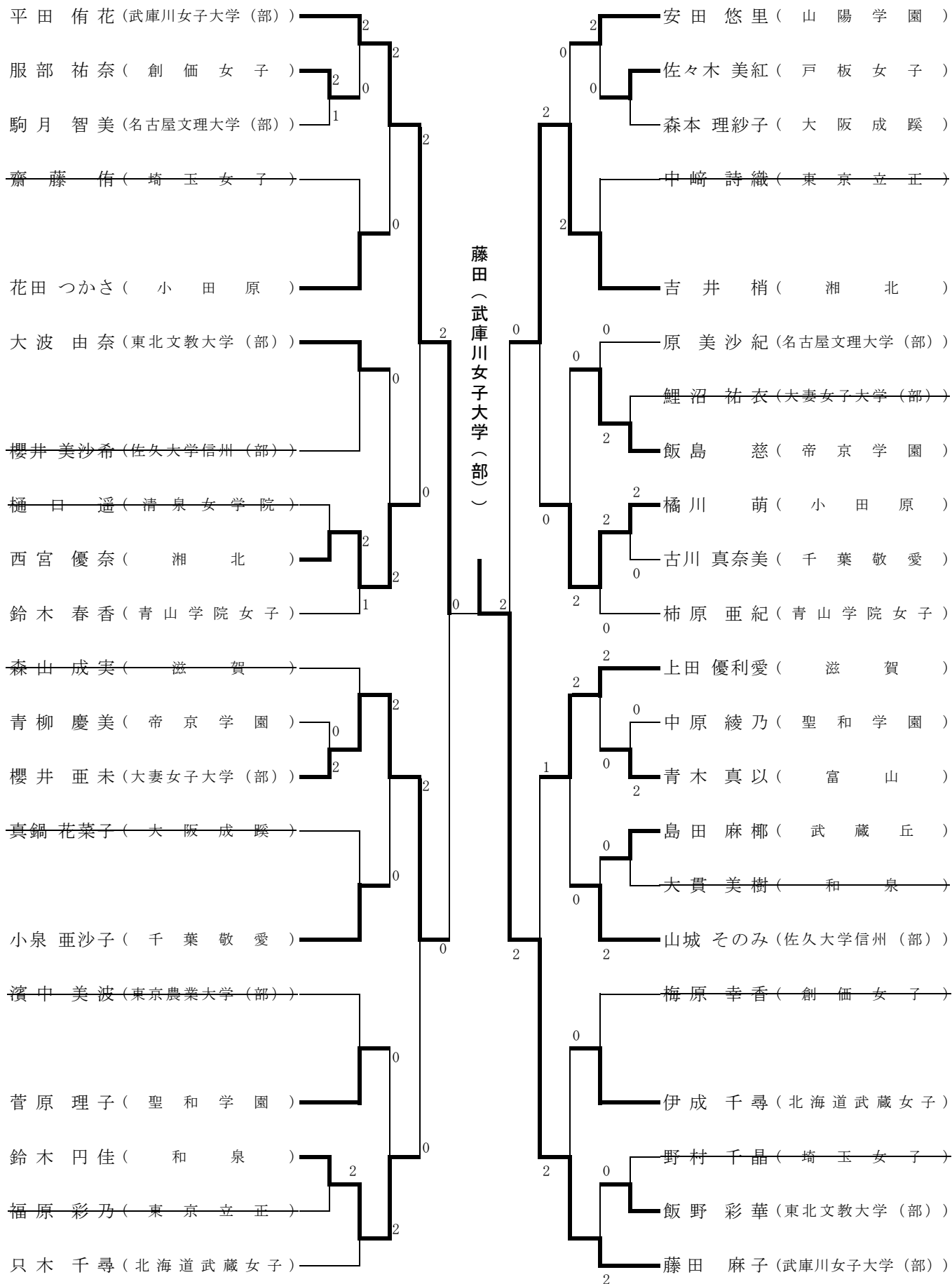

バドミントン 男子 シングルス

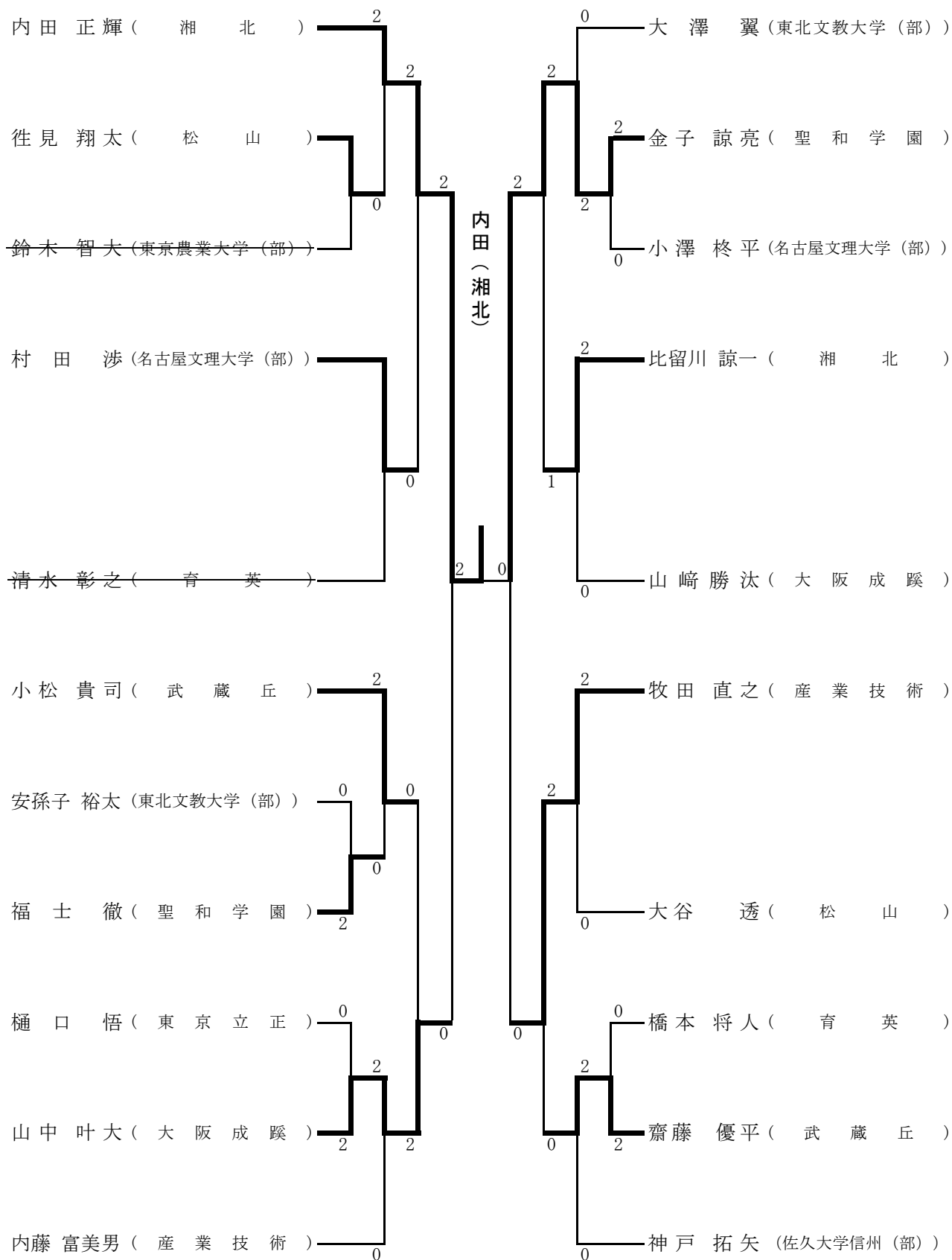

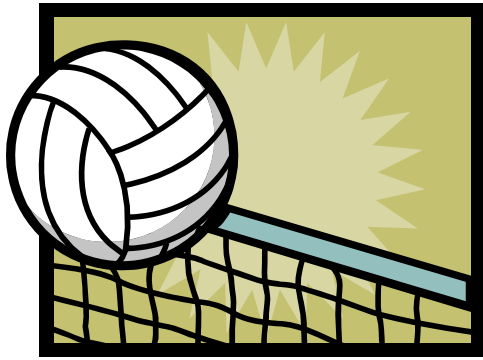

バレーボールの部

競技部委員

競技委員長	森野 昇
競技副委員長	松本 尚
審判副委員長	山元和三 渡部仁志
審判委員	公益財団法人日本バレーボール協会公認審判員 関東大学バレーボール連盟公認審判員
コート主任	川之上 豊
総務委員長	杉山仁志
総務副委員長	星 ひろみ
競技委員	佐藤亮輔 望月文代 大屋陽祐
救護委員	佐藤亮輔
補助委員	育英短期大学バレーボール部員 武蔵丘短期大学バレーボール部員 大妻女子大学短期大学部バレーボール部員

会場：大田区総合体育館

試合開始：9時

バレーボールの部「競技結果」

男女の別		順位	短期大学名
女 子	Aブロック	優 勝	滋賀短期大学
		準 優 勝	武蔵丘短期大学
		第 3 位	大阪女子短期大学
		第 3 位	常磐会短期大学
	Bブロック	優 勝	関西女子短期大学
		準 優 勝	埼玉純真短期大学
		第 3 位	松本大学松商短期大学部
		第 3 位	東京立正短期大学
男 子	優 勝	産業技術短期大学	
	準 優 勝	東京農業大学短期大学部	
	第 3 位	松山短期大学	

バレーボール 女子

9月2日 予選リーグ戦

女子Aブロック

シードチーム (予選リーグ戦不参加)

- 1 大阪女子
- 2 武蔵丘
- 3 育英

女子Bブロック

A	0	A1	4 武庫川女子大学(部)	A6	0
	2		5 滋賀		2
	2	A2	6 松山東雲	A7	2
	0		7 常磐会		0

E	0	B2	20 佐野	C5	2
	2		21 関西女子		1
	2	B1	22 岡崎女子	C6	2
	0		23 上智大学(部)		0

F	0	C1	24 山梨学院	C6	0
	2		25 秋草学園		2
	2	C2	26 松本大学松商(部)	C7	0
	1		27 大阪女子		2

B	2	A3	8 北海道武蔵女子	A7	2
	1		9 名古屋文理大学(部)		1
	2	A4	10 明倫	A8	0
	1		11 東北文教大学(部)		2

G	1	C3	28 愛知江南	C7	2
	2		29 修文大学(部)		0
	2	C4	30 東京農業大学(部)	C8	0
	0		31 小田原		2

C	2	A5	12 高松	B7	2
	0		13 中国		0
	0	B5	14 岐阜聖徳学園大学(部)	B8	0
	2		15 修紅		2

H	2	D1	32 新渡戸文化	D5	2
	1		33 千葉経済大学(部)		0
	0	D2	34 常葉大学(部)	D6	0
	2		35 千葉敬愛		2

D	2	B4	16 聖和学園	B6	2
	0		17 埼玉女子		0
	2	B3	18 湘北	B9	0
	0		19 帝京学園		2

I	1	D3	36 埼玉純真	D6	2
	2		37 東京立正		0
	0	D4	38 山村学園	D7	0
	2		39 名古屋		2

バレーボール 女子Aブロック 決勝トーナメント表

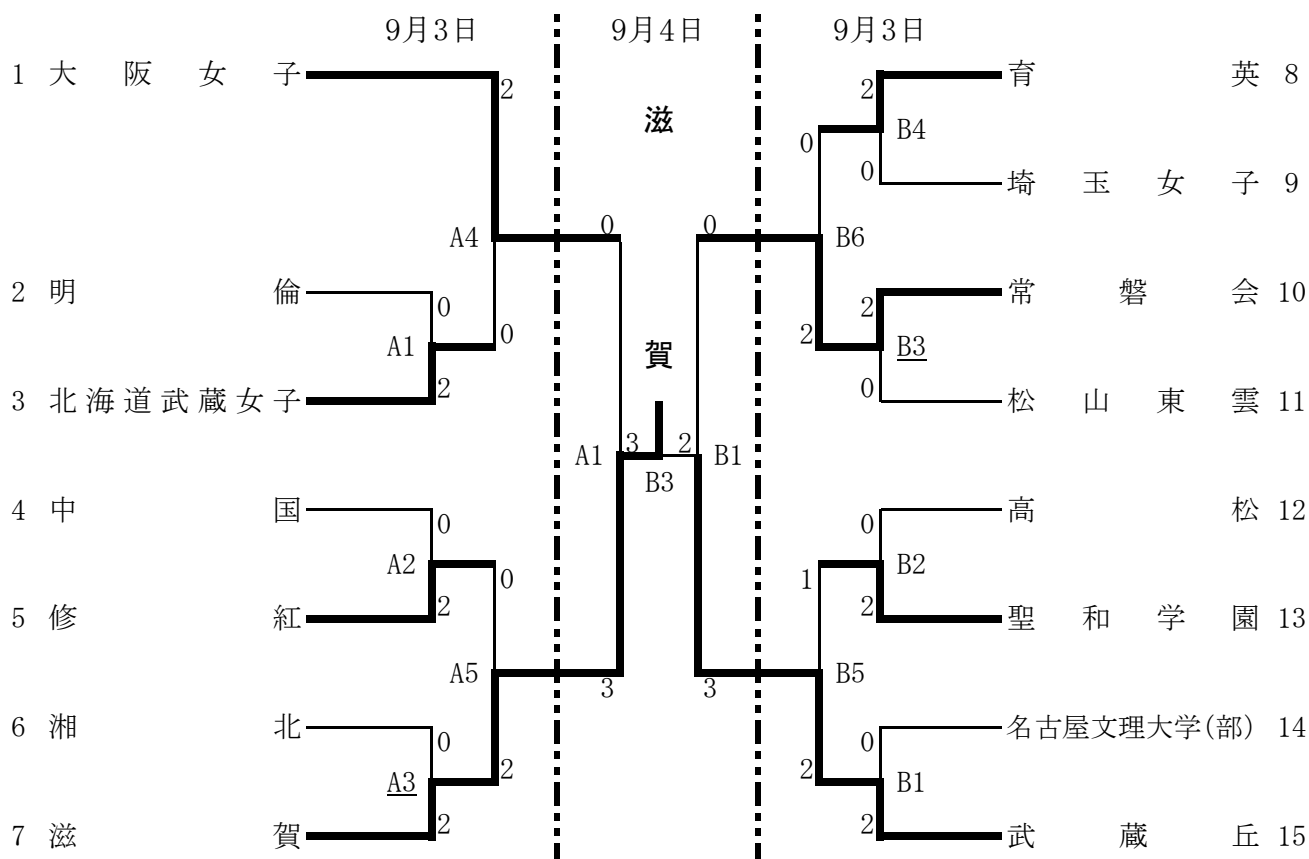

バレーボール 女子Bブロック 決勝トーナメント表

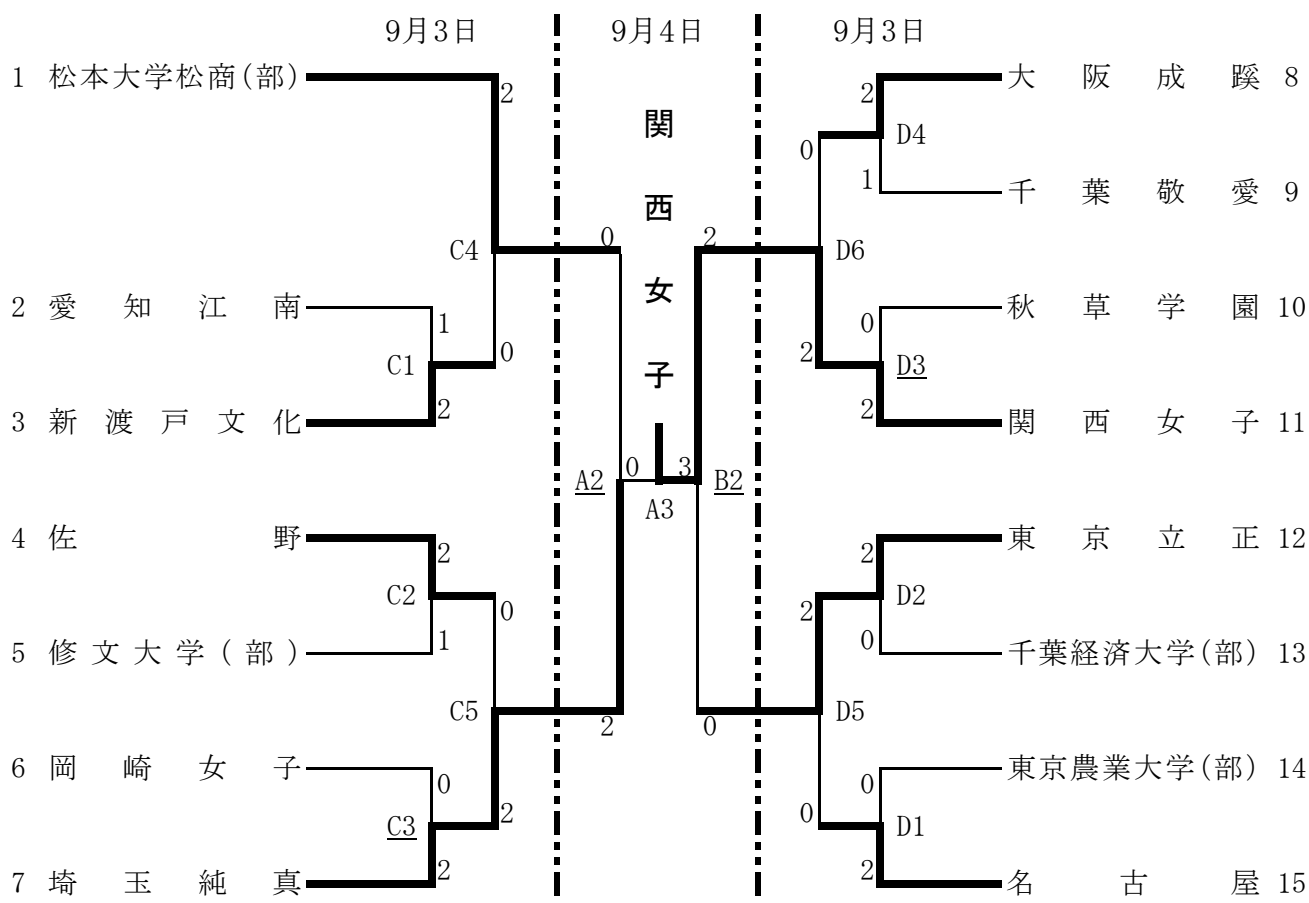

バレーボール 男子

9月3日 決勝リーグ戦

- 1 産業技術
- 2 松山
- 3 東京農業大学（部）

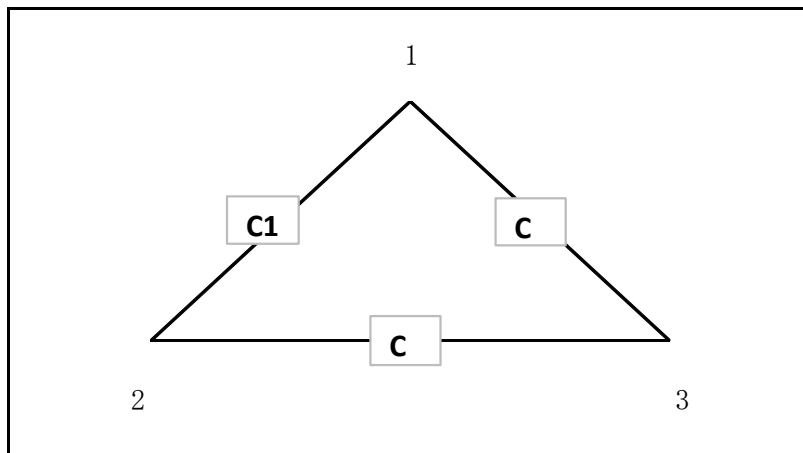

- 第1試合 産業技術 2—0 松 山
第2試合 松 山 0—2 東京農業大学（部）
第3試合 産業技術 2—1 東京農業大学（部）

- 優 勝 産業技術
準優勝 東京農業大学（部）
第3位 松山





バスケットボールの部

競技部委員

競技委員長 山城屋正満

競技副委員長 徳永謙次

総務委員長 五十嵐慎一

競技委員 小倉光治 岡 芳郎
益川満治 石塚友芽
大橋信行 山村 伸

コート主任

試合会場	9月2日(火)		9月3日(水)		9月4日(木)	
狭山市民総合体育館	Aコート	山城屋正満	aコート	山村 伸	Xコート	山城屋正満
	Cコート	大橋信行	bコート	石塚友芽	Yコート	小倉光治
			cコート	徳永謙次		
十文字学園女子大学			jコート	五十嵐慎一		
秋草学園短期大学			kコート	山城屋正満		
入間市市民体育館	Eコート	小倉光治	eコート	小倉光治		
	Fコート	益川満治	fコート	益川満治		

会場：秋草学園短期大学体育館

十文字学園女子大学体育館

狭山市民総合体育館

入間市市民体育館

審判委員長 小林文隆

審判員 日本バスケットボール協会公認審判員
埼玉県・東京都・千葉県・神奈川県、その他の県公認審判員
日本学生連盟(学生・学生女子連盟)公認審判員
埼玉県ミニバスケットボール連盟公認審判員

補助委員 大妻女子大学・秋草学園短期大学・十文字学園女子大学・千葉経済大学・
関東学生女子バスケットボール連盟学生役員

救護委員 各施設担当救護員

バスケットボールの部「競技結果」

男女の別		順位	短期大学名
女子	Aブロック	優勝	奈良学園大学奈良文化女子短期大学部
		準優勝	近畿大学九州短期大学
		第3位	武庫川女子大学短期大学部
		第3位	秋草学園短期大学
女子	Bブロック	優勝	新潟青陵大学短期大学部
		準優勝	千葉経済大学短期大学部
		第3位	東京立正短期大学
		第3位	山村学園短期大学
男子		優勝	産業技術短期大学
		準優勝	武蔵丘短期大学
		第3位	信州豊南短期大学
		第3位	山口短期大学

バスケットボール 女子 Aブロック

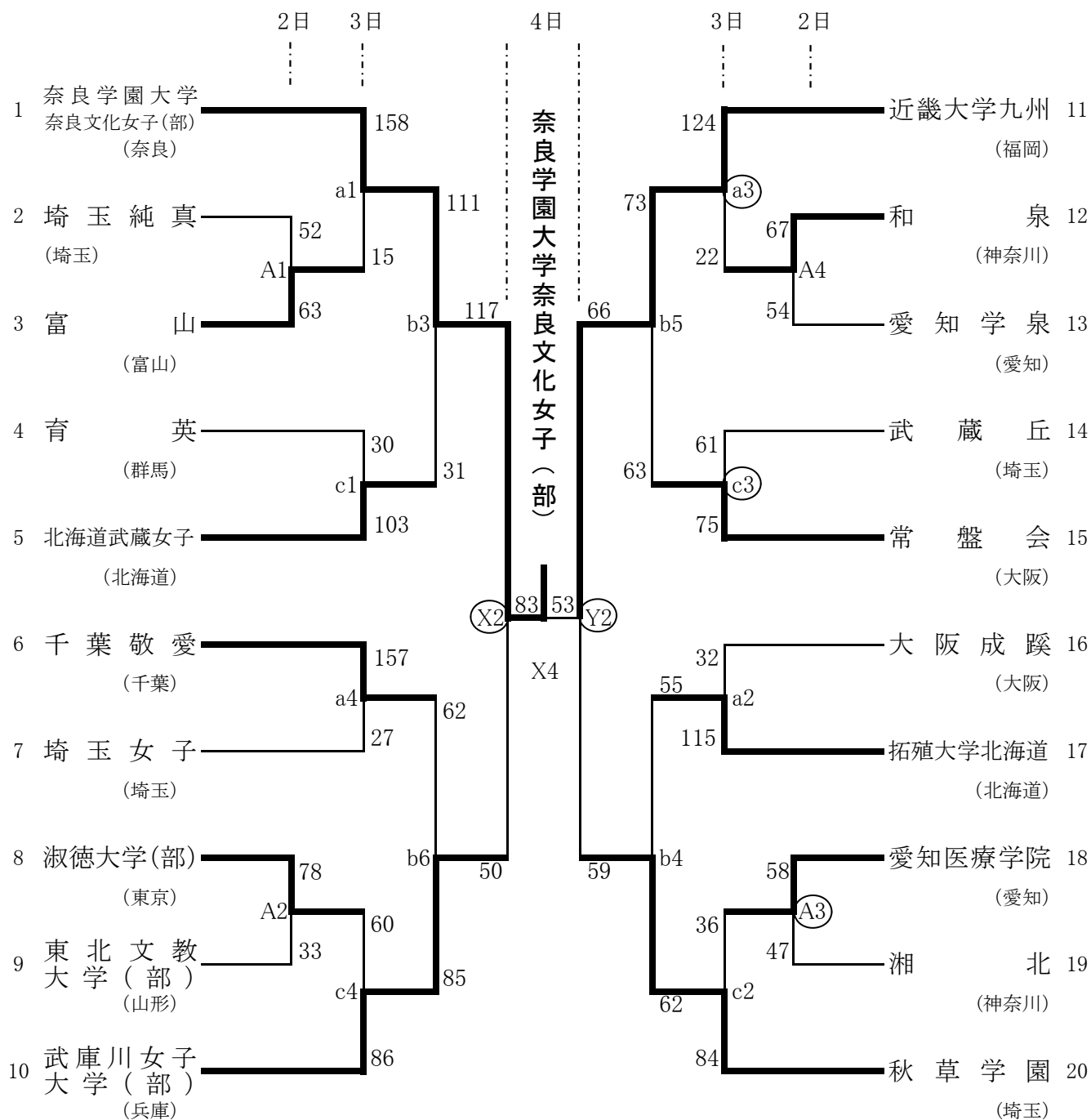

○は1試合目のオフィシャルになります。

※ 使用コート及び体育館

2日	3日	4日
A・a・X	狭山市民総合体育館	
b	〃	
C・c・Y	〃	
k	秋草学園短期大学	

2日	3日	4日
j	十文字学園女子大学	
E・e	入間市市民体育館	
F・f	〃	

試合時間

1G	9:30
2G	11:10
3G	12:50
4G	14:30
5G	16:10
6G	17:50

バスケットボール 女子 Bブロック

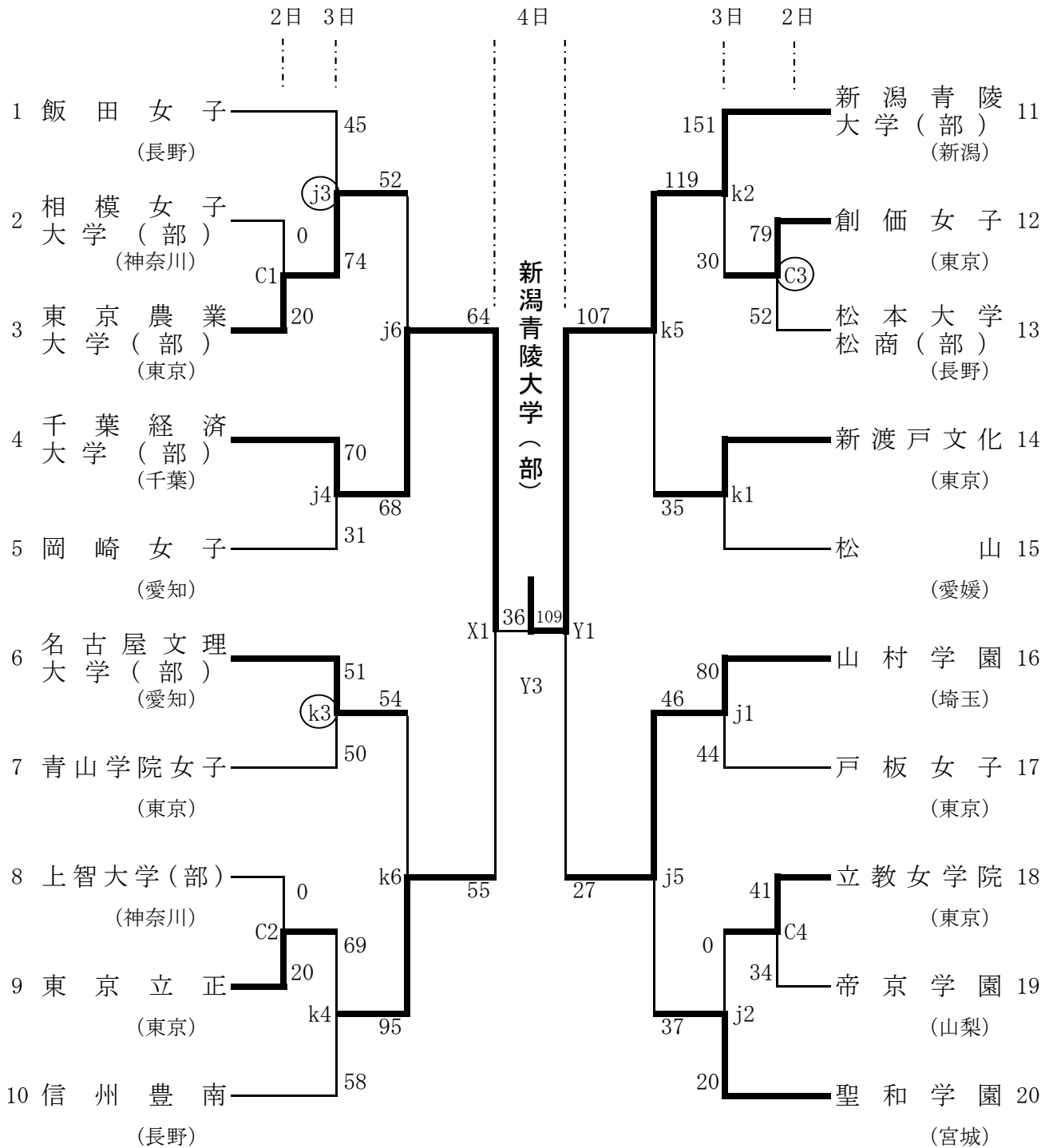

○は1試合目のワイルドになります。

※ 使用コート及び体育館

2日 3日 4日
 A・a・X 狭山市民総合体育館
 b " "
 C・c・Y " "
 k 秋草学園短期大学

2日 3日 4日
 j 十文字学園女子大学
 E・e 入間市市民体育館
 F・f " "

試合時間

1G・ 9:30
 2G・ 11:10
 3G・ 12:50
 4G・ 14:30
 5G・ 16:10
 6G・ 17:50

大会役員

大会名誉会長	佐藤弘毅			
大会会長	関口修			
大会副会長	上平幸好 滝川嘉彦 安部恵美子	内田鏝一 中野正明	佐久間勝彦 奥田吾朗	八耳俊文 麻生隆史
大会参与	越塚宗孝 大野博之 小口春久 末岡熙章 一谷宣宏 坂根康秀 西塔正一 森征一 田島眞 渡辺勝之 荻原和夫 岡本正志 馬越かよ子 宇城照耀 佐々木直	法官新一 川並弘純 福井一光 一郷正道 原田博史 吉田幸滋 石田憲久 上野孝子 香川芳子 関昭一 雨宮正一 重山香苗 田野瀬太樹 池満淵 谷本榮子	菅野英孝 明石要一 片桐武司 高坂祐夫 松田英毅 福元裕二 鳴海渉 藤田利久 加茂佳子 加藤真一 栗原廣海 福井洋子 藤原修己 中原俊明	鈴木利定 森本晴生 小出忠孝 祖父江鎮雄 村崎正人 小松茂喜 田久昌次郎 森脇道子 高野克己 禿正宣 中野長久 旭次郎 野田学 阿部健一
大会委員長	赤井住郎			
大会副委員長	本間玖美子			

大会実行委員

大会実行委員長	赤井住郎
大会実行副委員長	本間玖美子
総務部委員長	時本久美子
総務部副委員長	宇佐美かおる
競技部委員長	杉山仁志
競技部副委員長	桐原由美

総務（渉外）	本間玖美子 水戸朱美	入江久男 江澤明子	中澤美恵 市川真理子	金成泰宏 佐藤康之
式典・表彰	本間玖美子	時本久美子	福田 愛	
会場・選手	時本久美子 佐藤康之	雪吹 誠	大屋陽祐	金成泰宏
記録・報道	小倉光治	佐藤康之		
接待	緒方美保	中澤美恵	江澤明子	
庶務会計	本間淳子	石橋亜子		
宿泊・交通	杉山仁志	佐藤康之		
公開演技	小早川ゆり	津田博子		
救護	首藤順子			
卓球	桂 和仁	斉藤直人	星野 謙	
ソフトテニス	田島外志美 平田 貴	古谷三郎 鍋谷 照	黒柳 淳 清水一巳	中島弘毅
テニス	岩佐富男 野口周一	長尾 弘 木戸直美	小澤共子 石川織江	小澤幸雄 江頭 舞
バドミントン	宮崎重勝 上野奈初美	井上千枝子 有村英泰	桐原由美 荒木美那子	宇佐美かおる
バレーボール	松本 尚 川之上 豊 望月文代	森野 昇 杉山仁志 大屋陽祐	山元和三 星 ひろみ	渡部仁志 佐藤亮輔
バスケットボール	山城屋正満 五十嵐慎一 山村 伸	徳永謙次 小倉光治 大橋信行	小林文隆 岡 芳郎	益川満治 石塚友芽