

第52回  
全国私立短期大学  
体育大会

2017. 8. 7 Mon. ▶ 8. 10 Thu.

---

記録集

---

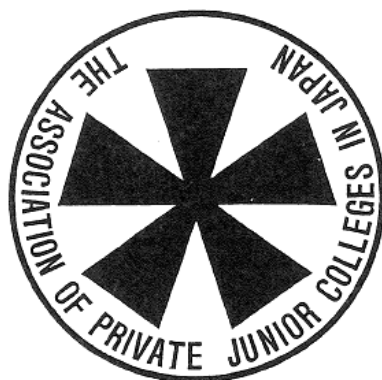

主催：日本私立短期大学協会

後援：スポーツ庁、東京都

協力：TAC・FC東京・TGTS 共同事業体



第52回全国私立短期大学体育大会『記録集』

目次

期日・会場	1
開会式次第	2
種目別参加校数・エントリー数・参加人数一覧	3
種目別参加校一覧	4
成績（団体の部）	6
成績（個人の部）	7
各競技の記録	
卓球競技	11
ソフトテニス競技	19
テニス競技	27
バドミントン競技	39
バレーボール競技	47
バスケットボール競技	51
大会役員・大会実行委員	56



## 第52回 全国私立短期大学体育大会 期日・会場

主催：日本私立短期大学協会

後援：スポーツ庁、東京都

協力：TAC・FC東京・TGTS 共同事業体

☆ 期 日 平成29年8月7日（月）～8月10日（木）

☆ 会 場

《開 会 式》

東京・世田谷「駒沢オリンピック公園総合運動場体育館」

《競 技》

卓 球	小金井市総合体育館
ソフトテニス	私学事業団総合運動場テニスコート
テ ニ ス	小田原テニスガーデン
バドミントン	大井町総合体育館
バレーボール	墨田区総合体育館
バスケットボール	狭山市民総合体育館 入間市市民体育館

## 第52回 全国私立短期大学体育大会「開会式」 次第

受付 12:00

期日 平成29年8月7日(月)

開会式・リハーサル 14:10~15:00

会場 世田谷「駒沢オリンピック公園総合運動場 体育館」

開会・選手入場	15:15	演奏:CD
開会宣言	15:30	川合武司 大会委員長
国歌斉唱	15:33	
優勝杯返還	15:35	第51回大会 ソフトテニス女子団体の部優勝校 滋賀短期大学 村木 美帆
大会会長挨拶	15:37	関口 修 大会会長
高円宮妃殿下のおことば	15:40	
文部科学大臣祝辞	15:43	林 芳正 文部科学大臣
選手宣誓	15:46	第51回大会 テニス女子団体の部優勝校 折尾愛真短期大学 木村 香織
閉会	15:50	
選手退場		
公開演技 I	16:00	「チアリーディング」 目白研心中学校・高等学校
公開演技 II	16:13	「新体操」 東京女子体育大学・東京女子体育短期大学
終了	16:25	

# 第52回全国私立短期大学体育大会 種目別参加校数・エントリー数・参加人数一覧

平成29年7月11日現在

参加校 62校 参加学生数 1,564人 <男子 255人 女子 1,309人>

種目	男女別	参加校数	団体・個人 単・複の別	エントリー数	学生数	指導者数	合計人数	
卓球	男子	8校	団体		15人	30人	9人	39人
			個人	単				
	個人	複		4組				
		女子	10校	団体		6チーム	77人	13人
個人	単			31人				
	個人	複	12組					
ソフトテニス		男子	2校	団体		6組	16人	5人
	個人							
	女子	13校	団体		8チーム	115人	17人	132人
			個人		30組			
テニス	男子	3校	団体		2チーム(交流試合)	26人	4人	30人
			個人	複	4組			
	個人	単		6人				
		女子	11校	団体		9チーム	103人	18人
個人	複			17組				
	個人	単	21人					
バドミントン		男子	12校	団体		7チーム	74人	15人
	個人			複	9組			
		個人	単	16人				
	女子		38校	団体		23チーム	270人	51人
個人		複		45組				
	個人	単	35人					
バレーボール		女子	34校			34チーム	359人	60人
バスケットボール	男子	11校			11チーム	109人	28人	137人
	女子	37校			37チーム	385人	97人	482人
合 計					1,564人	317人	1,881人	

※卓球男子団体戦、ソフトテニス男子団体戦、バレーボール男子は参加申込校が3校に満たなかったため中止。

※テニス男子団体戦は3校に満たなかったが『交流試合』として実施。

## 第52回 全国私立短期大学体育大会 種目別参加校一覧

平成29年7月11日現在

No.	都道府県	短期大学名	卓球			ソフトテニス				テニス						バドミントン						バレー		バスケット				
			男子			女子			男子	女子			男子			女子			男子	女子	男子	女子						
			団体	単	複	団体	単	複	団体	個人	団体	個人	団体	複	単	団体	複	単	団体	複	単	団体	複	単	男子	女子	男子	女子
1	北海道	拓殖大学北海道短期大学																									○	
2	北海道	北海道武蔵女子短期大学							○	○				○	○	○				○	○	○			○		○	
3	東北	修紅短期大学																								○		
4	東北	聖和学園短期大学							○										○						○			
5	東北	聖霊女子短期大学																								○		
6	東北	羽陽学園短期大学		○	○															○					○	○		
7	東北	東北文教大学短期大学部		○			○	○	○																		○	
8	東北	福島学院大学短期大学部		○																								
9	関東	佐野日本大学短期大学																							○			
10	関東	育英短期大学																							○			
11	関東	秋草学園短期大学																							○		○	
12	関東	埼玉純真短期大学																							○		○	
13	関東	埼玉女子短期大学																							○		○	
14	関東	武蔵丘短期大学	○	○	○	○	○	○												○	○			○	○	○	○	
15	関東	山村学園短期大学																							○		○	
16	関東	千葉敬愛短期大学																							○	○	○	
17	関東	千葉経済大学短期大学部																							○		○	
18	関東	東京経営短期大学																							○		○	
19	東京	青山学院女子短期大学																									○	
20	東京	淑徳大学短期大学部																								○	○	
21	東京	創価女子短期大学																								○	○	
22	東京	貞静学園短期大学																							○		○	
23	東京	戸板女子短期大学																								○	○	
24	東京	東京交通短期大学																										
25	東京	東京農業大学短期大学部																									○	
26	東京	東京立正短期大学																							○	○	○	
27	東京	新渡戸文化短期大学																									○	
28	東京	立教女学院短期大学																									○	
29	関東	和泉短期大学																								○	○	
30	関東	小田原短期大学																									○	
31	関東	鎌倉女子大学短期大学部																										
32	関東	上智大学短期大学部																								○		
33	関東	湘北短期大学																								○	○	
34	関東	聖セシリア女子短期大学																								○	○	
35	関東	新潟工業短期大学																									○	
36	中部	富山短期大学																								○	○	
37	中部	清泉学院短期大学																									○	
38	中部	愛知江南短期大学																								○		
39	中部	岡崎女子短期大学																								○	○	
40	中部	修文大学短期大学部																								○	○	
41	中部	豊橋創造大学短期大学部		○			○	○	○																	○		
42	中部	名古屋経営短期大学																										
43	中部	名古屋女子大学短期大学部																										
44	中部	名古屋短期大学																								○	○	
45	中部	名古屋文理大学短期大学部																								○	○	
46	近畿	滋賀短期大学																								○	○	
47	大阪	大阪芸術大学短期大学部																										
48	大阪	大阪女子短期大学																								○		
49	大阪	大阪成蹊短期大学																								○	○	
50	大阪	関西女子短期大学																								○		





## 第52回全国私立短期大学体育大会 成績（団体の部）

種 目		優 勝		準 優 勝		第 3 位	
卓 球	女子	山陽学園短期大学	(岡山)	東北文教大学短期大学部	(山形)	名古屋短期大学	(愛知)
ソフトテニス	女子	滋賀短期大学	(滋賀)	大阪芸術大学短期大学部	(大阪)	北海道武蔵女子短期大学	(北海道)
						名古屋短期大学	(愛知)
テ ニ ス	女子	折尾愛真短期大学	(福岡)	富山短期大学	(富山)	常磐会短期大学	(大阪)
						戸板女子短期大学	(東京)
バドミントン	女子	滋賀短期大学	(滋賀)	武庫川女子大学短期大学部	(兵庫)	北海道武蔵女子短期大学	(北海道)
						大阪成蹊短期大学	(大阪)
	男子	修文大学短期大学部	(愛知)	富山短期大学	(富山)	湘北短期大学	(神奈川)
						産業技術短期大学	(兵庫)
バレーボール	女子A	武蔵丘短期大学	(埼玉)	滋賀短期大学	(滋賀)	武庫川女子大学短期大学部	(兵庫)
						修紅短期大学	(岩手)
	女子B	大阪成蹊短期大学	(大阪)	湘北短期大学	(神奈川)	秋草学園短期大学	(埼玉)
						佐野日本大学短期大学	(栃木)
バスケットボール	女子A	拓殖大学北海道短期大学	(北海道)	近畿大学九州短期大学	(福岡)	淑徳大学短期大学部	(東京)
						奈良学園大学 奈良文化女子短期大学部	(奈良)
	女子B	千葉敬愛短期大学	(千葉)	千葉経済大学短期大学部	(千葉)	育英短期大学	(群馬)
	男子	新潟工業短期大学	(新潟)	産業技術短期大学	(兵庫)	武蔵丘短期大学	(埼玉)
						千葉敬愛短期大学	(千葉)

### 備考

卓球男子団体戦、ソフトテニス男子団体戦、バレーボール男子は、参加申込校が3校に満たなかったため中止。  
テニス男子団体戦は、3校に満たなかったが『交流試合』(順位をつけない)として実施。

## 第52回全国私立短期大学体育大会 成績（個人の部）

種 目		優 勝	準 優 勝	第 3 位
卓 球	女子 ダブルス	大澤・松澤 (山村学園短期大学)	林・吉村 (山陽学園短期大学)	柏倉・佐藤 (東北文教大学短期大学部) 鈴木・鴨井 (豊橋創造大学短期大学部)
	女子 シングルス	林 (山陽学園短期大学)	吉村 (山陽学園短期大学)	佐藤 (東北文教大学短期大学部) 上沼 (名古屋短期大学)
	男子 ダブルス	東・川本 (産業技術短期大学)	平林・堀越 (武蔵丘短期大学)	柳田・篠原 (産業技術短期大学)
	男子 シングルス	柳田 (産業技術短期大学)	平林 (武蔵丘短期大学)	岸本 (山陽学園短期大学) 川本 (産業技術短期大学)
ソフトテニス	女子 ダブルス	宗行・徳田 (滋賀短期大学)	村木・渡邊 (滋賀短期大学)	狩野・大西 (滋賀短期大学) 森・大橋 (滋賀短期大学)
	男子 ダブルス	池田・合田 (松山短期大学)	大木・榊田 (松山短期大学)	柳川・大野 (松山短期大学)
テ ニ ス	女子 ダブルス	木村・中崎 (折尾愛真短期大学)	宇野・金子 (青山学院女子短期大学)	神蔵・荒川 (戸板女子短期大学) 坂本・波入 (青山学院女子短期大学)
	女子 シングルス	木藤 (折尾愛真短期大学)	俵 (折尾愛真短期大学)	小島 (常磐会短期大学) 井手 (青山学院女子短期大学)
	男子 ダブルス	今井・宮崎 (産業技術短期大学)	深田・笠井 (産業技術短期大学)	齋藤・山田 (富山短期大学)
	男子 シングルス	渡部 (産業技術短期大学)	松永 (産業技術短期大学)	畠山 (聖和学園短期大学)
バドミントン	女子 ダブルス	首藤・西村 (滋賀短期大学)	八瀬・山際 (武庫川女子大学短期大学部)	林田・細谷 (北海道武蔵女子短期大学) 荒井・秋澤 (鎌倉女子大学短期大学部)
	女子 シングルス	脇田 (滋賀短期大学)	細川 (富山短期大学)	入江 (武庫川女子大学短期大学部) 阿野 (北海道武蔵女子短期大学)
	男子 ダブルス	細久保・竹内 (修文大学短期大学部)	増山・原野 (富山短期大学)	吉江・山本 (武蔵丘短期大学) 武田・小島 (育英短期大学)
	男子 シングルス	松崎 (貞静学園短期大学)	山口 (貞静学園短期大学)	西川 (富山短期大学) 浅沼 (聖和学園短期大学)



# 各競技の記録



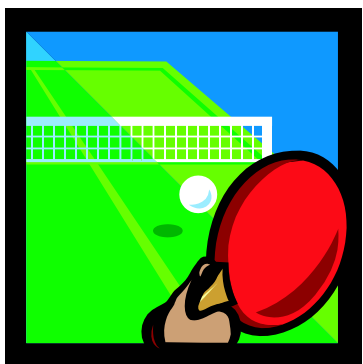

# 卓球の部

## 競技部委員

競技委員長	植松 大介
総務委員長	米島 健次
審判委員長	藤澤 博
競技委員	小金井市卓球連盟
救護委員	植松 大介
補助委員	武蔵丘短期大学卓球部員

会場：小金井市総合体育館

試合開始：8/8(火) 10時

8/9(水) 10時

# 卓球の部「競技結果」

## 1. 団体戦

男女の別	順位	短期大学名
女子	優勝	山陽学園短期大学
	準優勝	東北文教大学短期大学部
	第3位	名古屋短期大学

## 2. 個人戦

男女の別	単・複	順位	短期大学名
女子	ダブルス	優勝	大澤・松澤（山村学園短期大学）
		準優勝	林・吉村（山陽学園短期大学）
		第3位	柏倉・佐藤（東北文教大学短期大学部） 鈴木・鴨井（豊橋創造大学短期大学部）
	シングルス	優勝	林（山陽学園短期大学）
		準優勝	吉村（山陽学園短期大学）
		第3位	佐藤（東北文教大学短期大学部） 上沼（名古屋短期大学）
男子	ダブルス	優勝	東・川本（産業技術短期大学）
		準優勝	平林・堀越（武蔵丘短期大学）
		第3位	柳田・篠原（産業技術短期大学）
	シングルス	優勝	柳田（産業技術短期大学）
		準優勝	平林（武蔵丘短期大学）
		第3位	岸本（山陽学園短期大学） 川本（産業技術短期大学）



# 卓球 女子団体 (W・T) リーグ戦

8/8

## リーグ戦

	1. 豊橋創造 大学(部) (愛知)	2. 東北文教 大学(部) (山形)	3. 名古屋 (愛知)	4. 山陽学園 (岡山)	5. 山村学園 (埼玉)	6. 武蔵丘 (埼玉)	勝敗	順位
1. 豊橋創造 大学(部) (愛知)		1-3	2-3	0-3	1-3	3-0	1-4	5
2. 東北文教 大学(部) (山形)	3-1		3-1	2-3	2-3	3-1	3-2	2
3. 名古屋 (愛知)	3-2	1-3		0-3	3-1	3-1	3-2	3
4. 山陽学園 (岡山)	3-0	3-2	3-0		3-0	3-0	5-0	1
5. 山村学園 (埼玉)	3-1	3-2	1-3	0-3		3-1	3-2	4
6. 武蔵丘 (埼玉)	0-3	1-3	1-3	0-3	1-3		0-5	6

## リーグ戦

1コート・2コート

3コート・4コート

6コート・7コート

### 第一試合

1. 豊橋創造大学(部) — 6. 武蔵丘

2. 東北文教大学(部) — 4. 山陽学園

3. 名古屋 — 5. 山村学園

10:00~11:00

X・Y

A・B

X・Y

A・B

A・B

X・Y

### 第二試合

1. 豊橋創造大学(部) — 5. 山村学園

2. 東北文教大学(部) — 3. 名古屋

4. 山陽学園 — 6. 武蔵丘

11:00~12:00

X・Y

A・B

A・B

X・Y

X・Y

A・B

### 第三試合

1. 豊橋創造大学(部) — 4. 山陽学園

2. 東北文教大学(部) — 5. 山村学園

3. 名古屋 — 6. 武蔵丘

12:00~13:00

A・B

X・Y

A・B

X・Y

A・B

X・Y

### 第四試合

1. 豊橋創造大学(部) — 3. 名古屋

2. 東北文教大学(部) — 6. 武蔵丘

4. 山陽学園 — 5. 山村学園

13:00~14:00

A・B

X・Y

X・Y

A・B

X・Y

A・B

### 第五試合

1. 豊橋創造大学(部) — 2. 東北文教大学(部)

3. 名古屋 — 4. 山陽学園

5. 山村学園 — 6. 武蔵丘

14:00~15:00

A・B

X・Y

A・B

X・Y

A・B

X・Y

# 卓球 女子ダブルス (W・D)

8/8

1回戦	2回戦	準決勝	決勝	準決勝	2回戦	1回戦
15:00	15:40	16:20	17:00	16:20	15:40	15:00

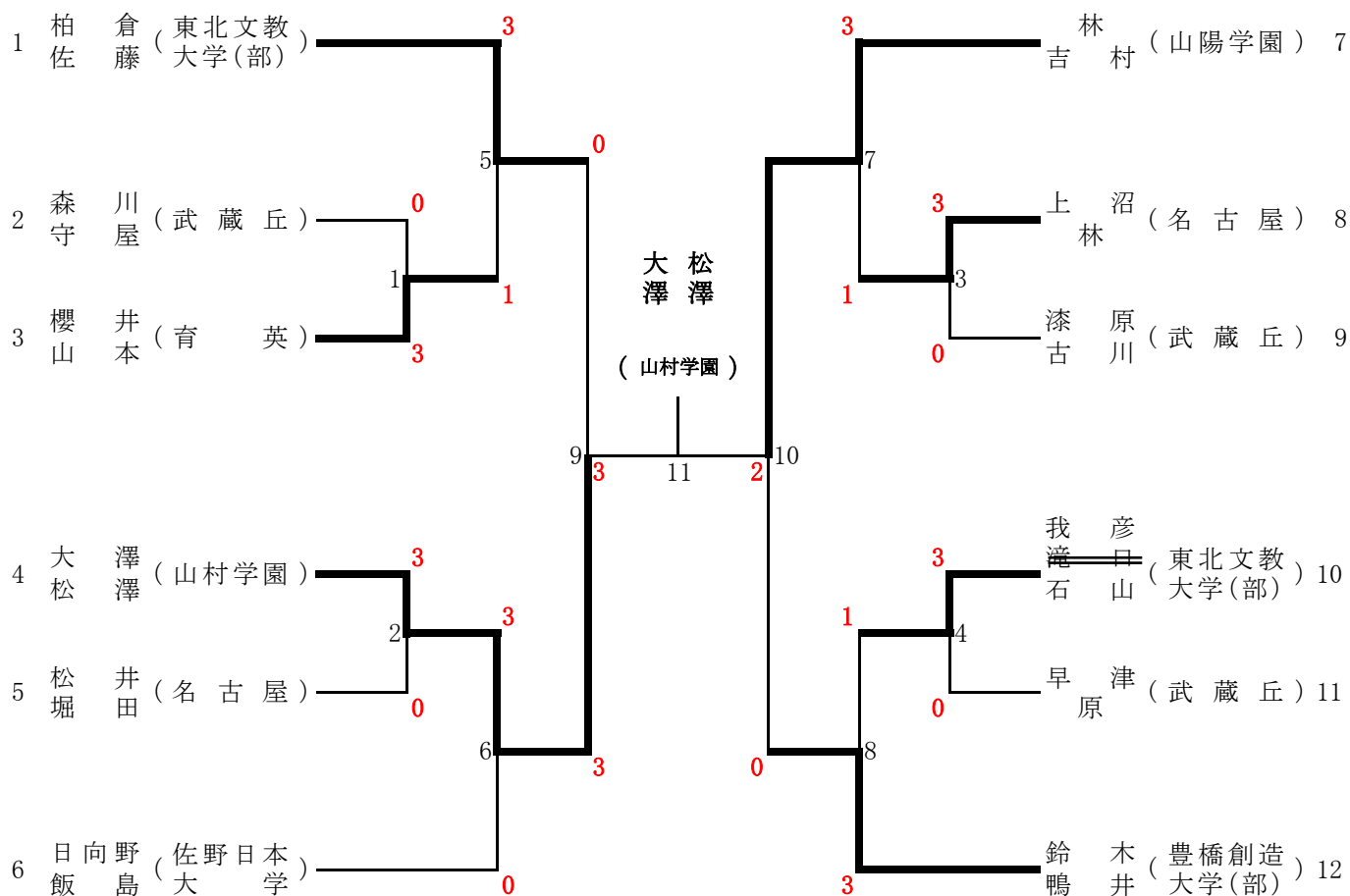

女子ダブルス	
優勝	大澤玲奈 (山村学園) 松澤優花
準優勝	林亜美 (山陽学園) 吉村穂乃香
第3位	柏倉真子 (東北文教大学(部)) 佐藤千里
第3位	鈴木夏海 (豊橋創造大学(部)) 鴨井詠美

# 卓球 男子ダブルス (M・D) リーグ戦

8/8

リーグ戦

	1 東川本 (産業技術)	2 平堀越 (武蔵丘)	3 柳田篠原 (産業技術)	4 佐々木那須 (羽陽学園)	勝負	順位
1 東川本 (産業技術)		3 — 0	3 — 0	3 — 0	3 — 0	1
2 平堀越 (武蔵丘)	0 — 3		3 — 0	3 — 1	2 — 1	2
3 柳田篠原 (産業技術)	0 — 3	0 — 3		3 — 0	1 — 2	3
4 佐々木那須 (羽陽学園)	0 — 3	1 — 3	0 — 3		0 — 3	4

リーグ戦	9 コート	10 コート
第一試合	1 — 4	2 — 3
10:00~10:40		
第二試合	1 — 3	2 — 4
10:40~11:20		
第三試合	1 — 2	3 — 4
11:20~12:00		

男子ダブルス	
優勝	東川本 千晶 (産業技術)
準優勝	平堀越 愛揮 (武蔵丘)
第3位	柳田篠原 陸人 (産業技術)

# 卓球 女子シングルス (W・S)

8/9

1回戦 2回戦 3回戦 準決勝 決勝 準決勝 3回戦 2回戦 1回戦  
 10:00 11:20 12:00 12:40 13:20 12:40 12:00 11:20 10:40

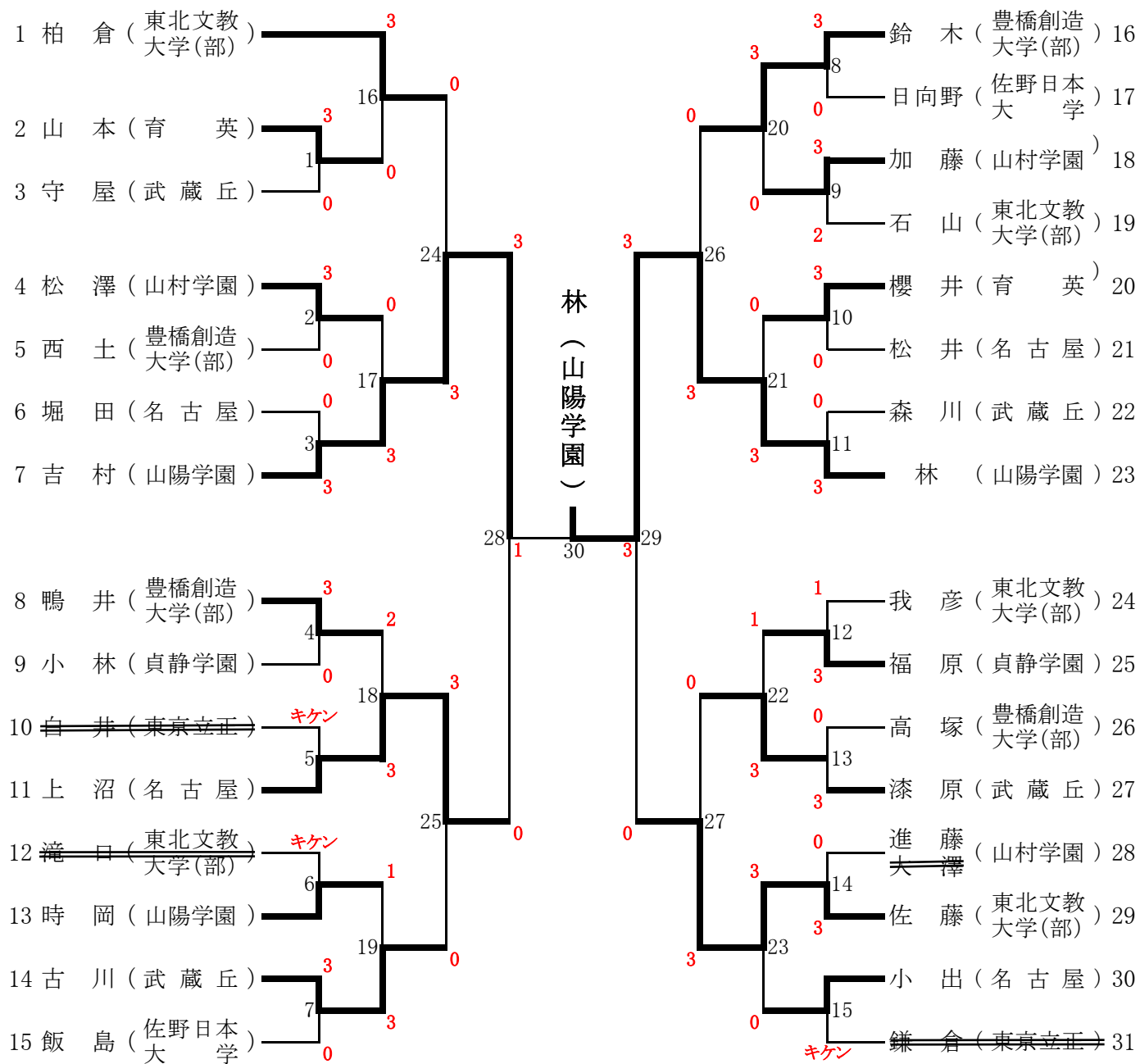

女子シングルス	
優勝	林 亜美 (山陽学園)
準優勝	吉村 穂乃香 (山陽学園)
第3位	佐藤 千里 (東北文教大学(部))
第3位	上沼 朱梨 (名古屋)

# 卓球 男子シングルス (M・S)

8/8

1回戦 2回戦 準決勝 決勝 準決勝 2回戦 1回戦  
 13:00 14:20 15:00 15:40 15:00 14:20 13:40

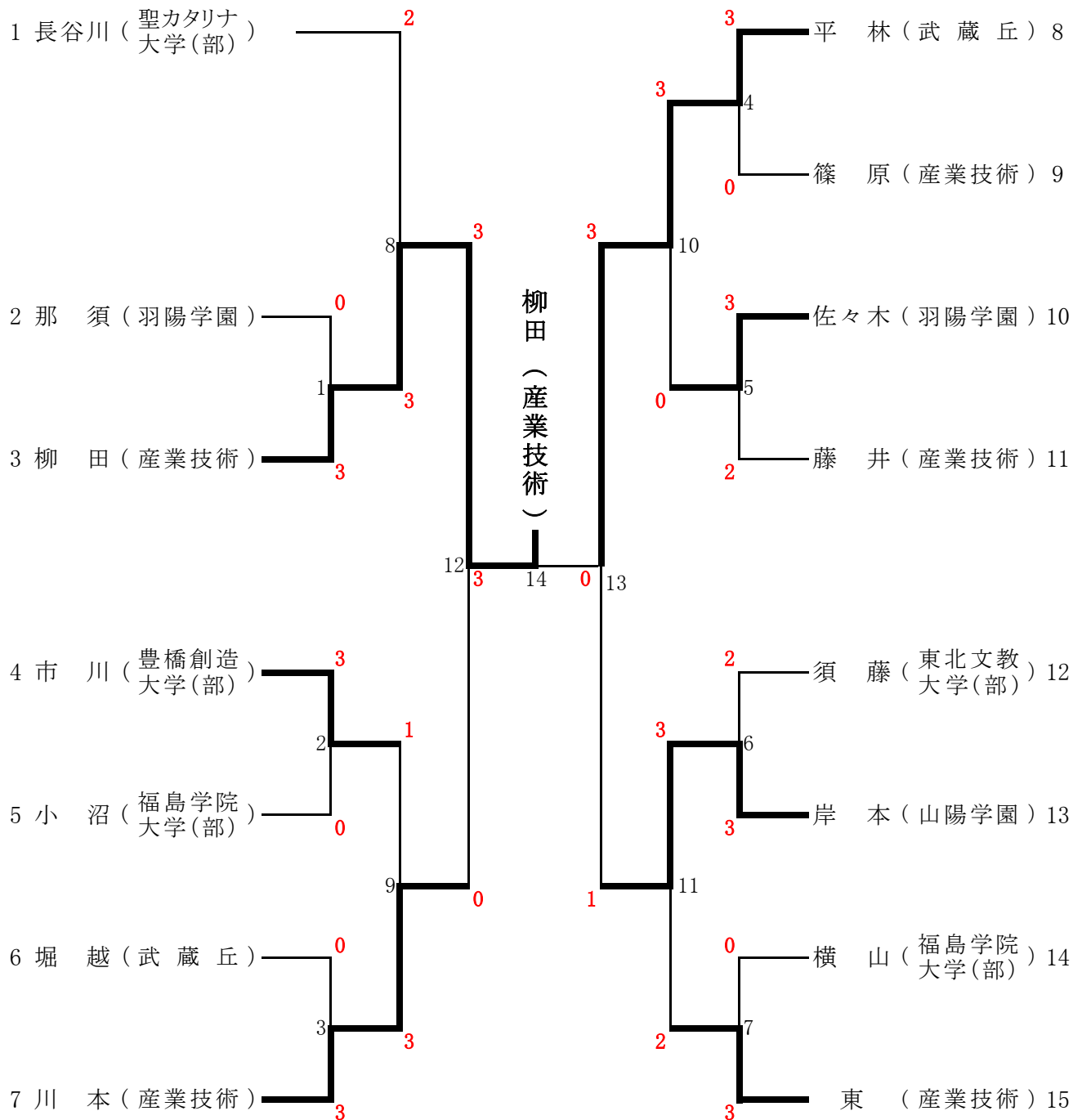

男子シングルス	
優勝	柳田 睦人 (産業技術)
準優勝	平林 愛揮 (武蔵丘)
第3位	岸本 龍也 (山陽学園)
第3位	川本 拓実 (産業技術)

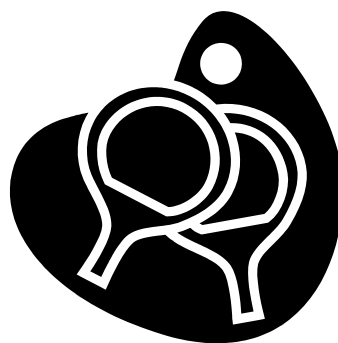

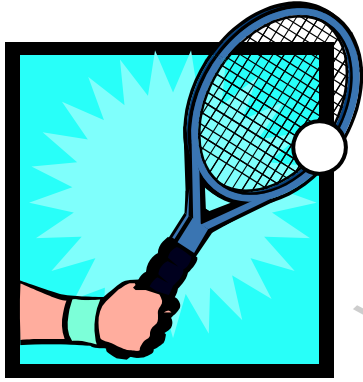

# ソフトテニス部

## 競技部委員

競技委員長	古谷 三郎	
審判委員長	田島外志美	
審判委員	鍋谷 照	村岡恵子
総務委員長	平田 貴	
総務委員	清水一巳	
救護委員	平田 貴	
補助委員	酒井貴子	

会場：私学事業団総合運動場 テニスコート  
試合開始：9時30分

# ソフトテニスの部「競技結果」

## 1. 団体戦

男女の別	順位	短期大学名
女子	優勝	滋賀短期大学
	準優勝	大阪芸術大学短期大学部
	第3位	北海道武蔵女子短期大学
		名古屋短期大学

## 2. 個人戦

男女の別	単・複	順位	短期大学名
女子	ダブルス	優勝	宗行・徳田(滋賀短期大学)
		準優勝	村木・渡邊(滋賀短期大学)
		第3位	狩野・大西(滋賀短期大学)
			森・大橋(滋賀短期大学)
男子	ダブルス	優勝	池田・合田(松山短期大学)
		準優勝	大木・梶田(松山短期大学)
		第3位	柳川・大野(松山短期大学)



# ソフトテニス 女子団体戦

## 予選リーグ

Aブロック 試合順 1-2 3-4 1-3 2-4 2-3 1-4

	Aブロック	1	2	3	4	勝敗	順位
1	滋 賀	★	③	③	③	3-0	1
2	武 蔵 丘	0	★	1	1	0-3	4
3	育 英	0	②	★	1	1-2	3
4	名 古 屋	0	②	②	★	2-1	2

Bブロック 試合順 5-6 7-8 5-7 6-8 6-7 5-8

	Bブロック	5	6	7	8	勝敗	順位
5	大 阪 芸 術 大 学 ( 部 )	★	③	②	②	3-0	1
6	和 泉	0	★	0	0	0-3	4
7	北 海 道 武 蔵 女 子	1	③	★	③	2-1	2
8	岡 崎 女 子	1	③	0	★	1-2	3

# ソフトテニス 女子団体戦・決勝トーナメント

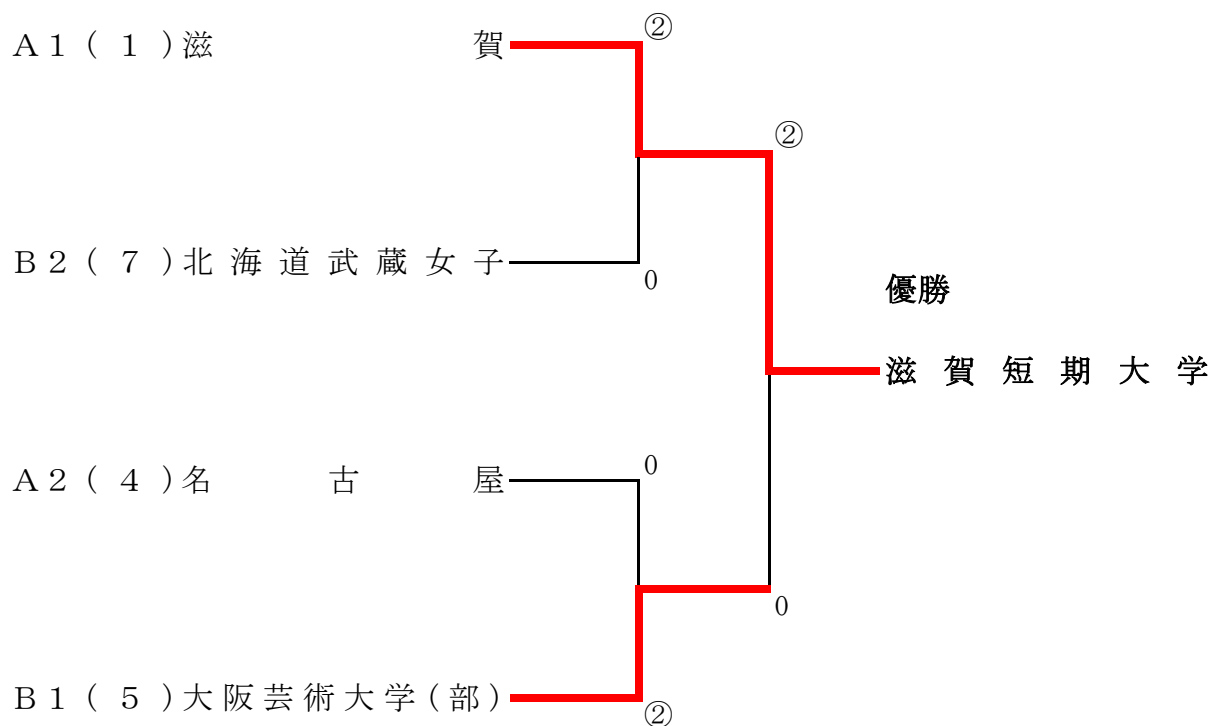

優勝 滋賀短期大学

準優勝 大阪芸術大学(部)

3位 北海道武蔵女子短期大学 ・ 名古屋短期大学

A1 ( 滋賀 ) ②-0 B2 ( 北海道武蔵 )

1	宗行・徳田	④ - 0	中澤・皆川
2	村木・渡邊	④ - 0	大井・山岸
3	森・大橋	-	福田・真包

A2 ( 名古屋 ) 0-② B1 ( 大阪芸術大学(部) )

1	黒田・一木	0 - ④	松浦・杉森
2	長屋・山川	0 - ④	松岡・岸田
3	横山・古川	-	.

決勝

( 滋賀 ) ②-0 ( 大阪芸術大学(部) )

1	村木・渡邊	④ - 1	松浦・杉森
2	宗行・徳田	④ - 0	松岡・岸田
3	大西・狩野	-	.

# ソフトテニス 女子個人戦

## 予選リーグ

		Aブロック		試合順		1-2		3-4		1-3		2-4		2-3		1-4	
		Aブロック		1	2	3	4	勝敗	順位								
1	村木 美帆 渡邊 千華	( 滋 賀 )		★	④	④	④	3-0	1								
2	能登 明日香 瀬口 恵	( 貞 静 学 園 )		0	★	0	④	1-2	3								
3	一井 茉侑菜 古川 緑	( 名 古 屋 )		0	④	★	④	2-1	2								
4	井上 彩那 岡田 爽亜	( 聖 和 学 園 )		R	R	R	★	0-3	4								

		Bブロック		試合順		5-6		6-7		5-7			
		Bブロック		5	6	7	勝敗	順位					
5	大井 ひかる 山岸 柚梨夏	( 北 海 道 武 蔵 女 子 )		★	④	④	2-0	1					
6	新井 舞香 宮澤 菜々	( 武 蔵 丘 )		2	★	2	0-2	3					
7	田口 桃寧 兒玉 唯	( 岡 崎 女 子 )		1	④	★	1-1	2					

		Cブロック		試合順		8-9		10-11		8-10		9-11		9-10		8-11	
		Cブロック		8	9	10	11	勝敗	順位								
8	中西 桃香 小林 遼華	( 岡 崎 女 子 )		★	R	R	R	0-3	4								
9	長屋 杏佳 山川 礼奈	( 名 古 屋 )		④	★	0	0	1-2	3								
10	宮崎 栞 細田 碧衣	( 和 泉 )		④	④	★	0	2-1	2								
11	森 汐音 大橋 華	( 滋 賀 )		④	④	④	★	3-0	1								

		Dブロック		試合順		12-13		14-15		12-14		13-15		13-14		12-15	
		Dブロック		12	13	14	15	勝敗	順位								
12	松浦ひかる 杉森 真子	(大阪芸術大学(部))		★	④	④	④	3-0	1								
13	宮里 綾子 福田 早織	(北海道武蔵女子)		0	★	1	1	0-3	4								
14	川尻 唯以 足立 優子	(修文大学(部))		0	④	★	④	2-1	2								
15	ピリアモール ジャイカ 山崎 理子	(埼玉女子)		0	④	2	★	1-2	3								

## Eブロック 試合順 16-17 18-19 16-18 17-19 17-18 16-19

Eブロック		16	17	18	19	勝敗	順位
16	松岡 恵美 岸田 安珠 (大阪芸術大学(部))	★	④	3	④	2-1	2
17	高橋 紗莉 山本 梨聖 (和泉) 山下 美優	0	★	1	1	0-3	4
18	福田 優希菜 高林 七美 (豊橋創造大学(部))	④	④	★	④	3-0	1
19	山本 夕貴 林 雪菜 (武蔵丘)	0	④	1	★	1-2	3

## Fブロック 試合順 20-21 22-23 20-22 21-23 21-22 20-23

Fブロック		20	21	22	23	勝敗	順位
20	林田 稚菜 黒田 真未 (名古屋)	★	④	3	0	1-2	3
21	竹内 萌 横山 来未 (埼玉女子)	0	★	0	0	0-3	4
22	中澤 南生 皆川 佑衣菜 (北海道武蔵女子)	④	④	★	0	2-1	2
23	宗行 紗里 徳田 玲奈 (滋賀)	④	④	④	★	3-0	1

## Gブロック 試合順 24-25 25-26 24-26

Gブロック		24	25	26	勝敗	順位
24	原田 奈美 鈴木 愛梨 (岡崎女子)	★	④ ④	④	3-0	1
25	吉川 和希 後藤 真弥 (聖和学園) 井上 彩那	1 1	★	④	1-2	2
26	米田 萌 瀧本 美歩 (大阪芸術大学(部))	R	R	★	0-2	3

## Hブロック 試合順 27-28 29-30 27-29 28-30 28-29 27-30

Hブロック		27	28	29	30	勝敗	順位
27	狩野 あずさ 大西 陽菜 (滋賀)	★	④	④	④	3-0	1
28	藤田 瞳 横山 美月 (名古屋)	0	★	④	1	1-2	3
29	山下 美優 宇留間 玲奈 (和泉)	R	R	★	R	0-3	4
30	中山 恵 大山 紗都実 (貞静学園)	0	④	④	★	2-1	2

# ソフトテニス 女子個人戦・決勝トーナメント

ブロック NO.

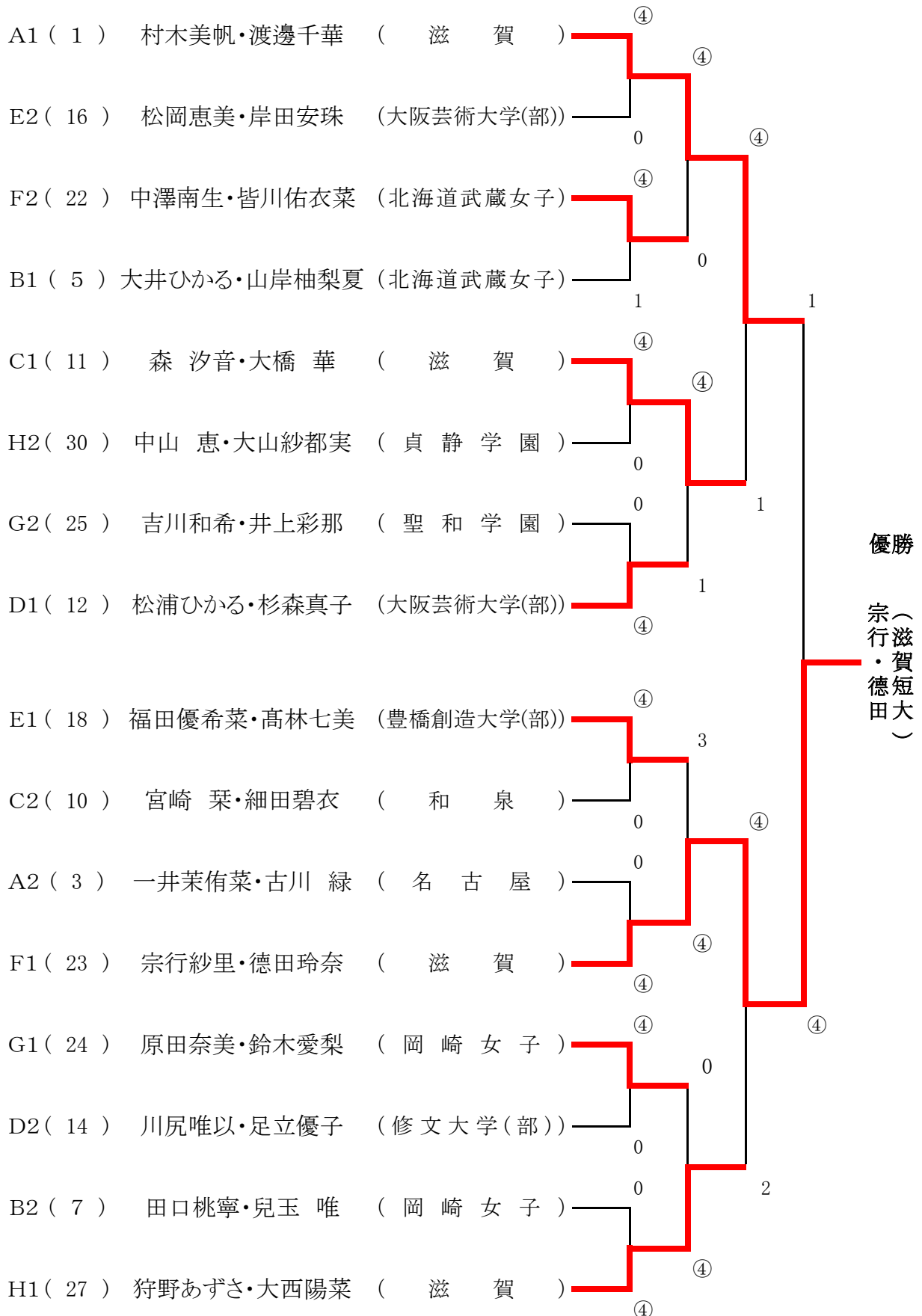

# ソフトテニス 男子個人戦

試合順 1-2 3-4 5-6 1-3 2-5 4-6 3-5 2-6  
 1-4 3-6 2-4 1-5 2-3 4-6 1-6

		1	2	3	4	5	6	勝敗	順位
1	大木 康平 ( 松 山 ) 榊田 陸	★	④	0	④	④	④	4-1	2
2	渡部 蓮 ( 松 山 ) 河本 哲	2	★	0	2	④	④	2-3	4
3	池田 文人 ( 松 山 ) 合田 賢人	④	④	★	④	④	④	5-0	1
4	増田 晃己 柳川 達郎 大野 楓 ( 松 山 )	1	④	0	★	④	④	3-2	3
5	柳川 達郎 ( 松 山 ) 檜垣 一輝	R	R	R	R	★	R	0-4	5
6	小森 幸介 (大阪芸術大学(部)) 郡原 裕介	R	R	R	R	R	★	0-4	5

**優 勝** 池田文人・合田賢人 ( 松山短期大学 )

**準優勝** 大木康平・榊田 陸 ( 松山短期大学 )

**3 位** 柳川達郎・大野 楓 ( 松山短期大学 )

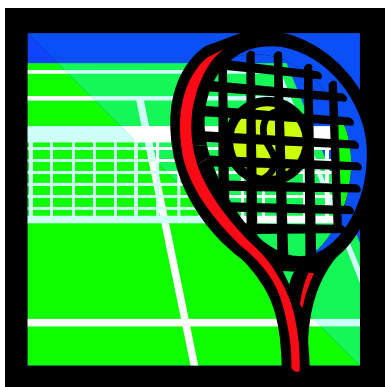

# テニスの部

## 競技部委員

競技委員長	岩佐 富男
競技副委員長	佐久間 康
総務委員長	小澤 共子
審判委員長	江頭 舞
競技委員	小澤幸雄 木戸直美 黒田圭一 吉井利真 高橋一夫
救護委員	木戸直美
補助委員	東京経営短期大学テニス部員、秋草学園短期大学テニス部員、 上智大学短期大学部テニス部員、常磐会短期大学テニス部員、 折尾愛真短期大学テニス部員

会場：小田原テニスガーデン  
試合開始：9時45分

# テニスの部「競技結果」

## 1. 団体戦

男女の別	順位	短期大学名
女子	優勝	折尾愛真短期大学
	準優勝	富山短期大学
	第3位	常磐会短期大学
		戸板女子短期大学

## 2. 個人戦

男女の別	単・複	順位	短期大学名
女子	ダブルス	優勝	木村・中崎(折尾愛真短期大学)
		準優勝	宇野・金子(青山学院女子短期大学)
		第3位	神蔵・荒川(戸板女子短期大学)
			坂本・波入(青山学院女子短期大学)
	シングルス	優勝	木藤(折尾愛真短期大学)
		準優勝	俵(折尾愛真短期大学)
第3位		小島(常磐会短期大学) 井出(青山学院女子短期大学)	
男子	ダブルス	優勝	今井・宮崎(産業技術短期大学)
		準優勝	深田・笠井(産業技術短期大学)
		第3位	齋藤・山田(富山短期大学)
	シングルス	優勝	渡部(産業技術短期大学)
		準優勝	松永(産業技術短期大学)
		第3位	畠山(聖和学園短期大学)



## テニス 女子団体 (W) 予選リーグ

W-A		折尾愛真	秋草学園	名古屋文理	勝	負	得失ゲーム差	順位
1	折尾愛真短期大学 (福岡県)		① ○ ③ - 0	③ ○ ③ - 0	2 36	0 4	32	1
2	秋草学園短期大学 (埼玉県)	× 0 - 3		② ○ ③ - 0	1 22	1 23	-1	2
3	名古屋文理大学短期大学部 (愛知県)	× 0 - 3	× 0 - 3		0 5	2 18	-4	3

W-B		北海道武蔵女子	上智	戸板女子	勝	負	得失ゲーム差	順位
4	北海道武蔵女子短期大学 (北海道)		① ○ ② - 1	③ ○ ② - 1	2 26	0 16	10	1
5	上智大学短期大学部 (神奈川県)	× 1 - 2		② × 1 - 2	0 16	2 32	-16	3
6	戸板女子短期大学 (東京都)	× 1 - 2	○ ② - 1		1 26	1 20	6	2

W-C		常磐会	青山学院女子	富山	勝	負	得失ゲーム差	順位
7	常磐会短期大学 (大阪府)		① ○ ② - 1	③ × 1 - 2	1 20	1 20	0	2
8	青山学院女子短期大学 (東京都)	× 1 - 2		② ○ ② - 1	1 22	1 25	-3	3
9	富山短期大学 (富山県)	○ ② - 1	× 1 - 2		1 24	1 21	3	1

※ A,B,C各リーグ戦、上位2チームによる決勝トーナメントを行います。

# テニス 女子団体(W) 決勝トーナメント

No. 短期大学名(都道府県)

1 A1位 折尾愛真短期大学  
(福岡県)

2 C2位 常磐会短期大学  
(大阪府)

3 B1位 北海道武蔵女子短期大学

4 B2位 戸板女子短期大学  
(東京都)

5 A2位 秋草学園短期大学  
(埼玉県)

6 C1位 富山短期大学  
(富山県)

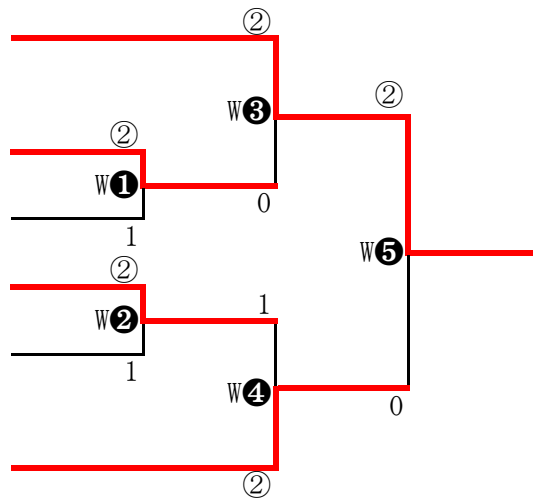

折尾愛真短期大学(福岡県)

## テニス 男子団体 (M)

### 交流試合

産業技術大学(兵庫)		③ = 0	富山短期大学(富山)		
D	笠井 悠慎	⑥	—	1	D
	深田 悠輝				
S1	渡部 尚人	⑥	—	2	S2
S2	松永 龍一	⑥	—	3	S1

※ 交流試合につき対戦後順位をつけず、表彰は行わない。

## テニス 女子ダブルス (WD) 予選リーグ

WD-A		木村・中崎	幡野・石田	宇野・金子	山田・須藤	勝	負	ゲーム取得率	順位
1	木村・中崎 (折尾愛真短期大学)		① ○ 6 - 0	③ ○ 6 - 2		2 12	0	100%	1
2	幡野・石田 (秋草学園短期大学)	×			④ ×	0 3	2 3	25%	4
3	宇野・金子 (青山学院女子短期大学)	×			② ○	1 6	1 2	67%	2
4	山田・須藤 (名古屋文理大学短期大学部)		○ 6 - 3	×		1 3	1 1	33%	3

WD-B		浜谷・菅原	神蔵・荒川	石切山・岩本	星野・吉田	勝	負	ゲーム取得率	順位
5	浜谷・菅原 (北海道武蔵女子短期大学)		① ×	③ ○		1 6	1 1	58%	2
6	神蔵・荒川 (戸板女子短期大学)	○			④ ○	2 12	0 0	100%	1
7	石切山・岩本 (上智大学短期大学部)	×			② ×	0 0	2 0	0%	4
8	星野・吉田 (羽陽学園短期大学)		×	○		1 6	1 0	50%	3

WD-C		熊谷・今井	坂本・波入	小竹・渡辺		勝	負	ゲーム取得率	順位
9	熊谷・今井 (北海道武蔵女子短期大学)		① ×	③ ○		1 6	1 2	67%	2
10	坂本・波入 (青山学院女子短期大学)	○		② ○		2 12	0 0	100%	1
11	小竹・渡辺 (名古屋文理大学短期大学部)	×	×			0 2	2 2	17%	3

WD-D		入船・清水	伊藤・塚原	二口・松岡		勝	負	ゲーム取得率	順位
12	入船・清水 (秋草学園短期大学)		① ○ 6 - 0	③ (3) × 6 - 7		1 6	1 6	100%	2
13	伊藤・塚原 (上智大学短期大学部)	× 0 - 6		② × 0 - 6		0	2 0	0%	3
14	二口・松岡 (富山短期大学)	(3) ○ 7 - 6	○ 6 - 0			2 7	0 6	108%	1

WD-E		岩崎・佐藤	佐野・小林	植野・北田		勝	負	ゲーム取得率	順位
15	岩崎・佐藤 (北海道武蔵女子短期大学)		①	③ × 2 - 6		0	1 2	33%	2
16	佐野・小林 (上智大学短期大学部)			②				0%	def
17	植野・北田 (常磐会短期大学)	○ 6 - 2				1 6	0	100%	1

※ A,B,C,D,E各リーグ戦、上位2チームによる決勝トーナメントを行います。  
但し、A,Bリーグは3位までとする。



## テニス 男子ダブルス (MD)

<b>MD</b>		齋藤・山田	深田・笠井	今井・宮崎	八釜・清水	勝	負	ゲーム取得率	順位
1	齋藤・山田 (富山短期大学)	① × 0 - 6	③ × 1 - 6	⑤ ○ 6 - 1	1 6	2 1	39%	3	
2	深田・笠井 (産業技術短期大学)	○ 6 - 0	⑥ × 3 - 6	④ ○ 6 - 0	2 12	1 3	83%	2	
3	今井・宮崎 (産業技術短期大学)	○ 6 - 1	○ 6 - 3	② ○ 6 - 0	3 18	0 0	100%	1	
4	八釜・清水 (産業技術短期大学)	× 1 - 6	× 0 - 6	× 0 - 6	0 1	3 0	6%	4	

## テニス 女子シングルス (WS) 予選リーグ

WS-A		井出	高道	丸山	木藤		勝	負	ゲーム取得率	順位
1	井手 友梨香 (青山学院女子短期大学)		① ○ 6 - 0	③ ○ 6 - 0	⑤ × 1 - 6		2 12	1 1	72%	2
2	高道 凜 (富山短期大学)	× 0 - 6		⑥ × 0 - 6	④ × 0 - 6		0 0	3 0	0%	4
3	丸山 理子 (上智大学短期大学部)	× 0 - 6	○ 6 - 0		② × 0 - 6		1 6	2	33%	3
4	木藤 唯 (折尾愛真短期大学)	○ 6 - 1	○ 6 - 0	○ 6 - 0			3 18	0	100%	1

WS-B		岡野	越野	平林	小島	押切	勝	負	ゲーム取得率	順位
5	岡野 美祐 (北海道武蔵女子短期大学)		⑨ ○ 6 - 2	⑦ ○ 6 - 0	⑤ × 1 - 6	③ ○ 6 - 0	3 18	1 1	79%	2
6	越野 由莉 (青山学院女子短期大学)	× 2 - 6		④ ○ 6 - 0	⑧ × 0 - 6	① ○ 6 - 0	2 12	2 2	58%	3
7	平林 沙也佳 (戸板女子短期大学)	× 0 - 6	× 0 - 6		② × 0 - 6	⑥ ○ 6 - 1	1 6	3	25%	4
8	小島 菜月 (常磐会短期大学)	○ 6 - 1	○ 6 - 0	○ 6 - 0		⑩ ○ 6 - 0	4 24	0	100%	1
9	押切 萌恵 (羽陽学園短期大学)	× 0 - 6	× 0 - 6	× 1 - 6	× 0 - 6		0	4 1	4%	5

WS-C		中坪	梅木	河野	俵	若林	勝	負	ゲーム取得率	順位
10	中坪 愛恵 (富山短期大学)		⑨ ○ 6 - 3	⑦ ○ 7 - 5	⑤ × 1 - 6	③ ○ 6 - 0	3 19	1 1	80%	2
11	梅木 麻緒 (青山学院女子短期大学)	× 3 - 6		④ × 4 - 6	⑧ × 0 - 6	① ○ 6 - 0	1 6	3 7	54%	4
12	河野 梨沙 (上智大学短期大学部)	× 5 - 7	○ 6 - 4		② × 1 - 6	⑥ ○ 6 - 1	2 12	2 6	72%	3
13	俵 未歩 (折尾愛真短期大学)	○ 6 - 1	○ 6 - 0	○ 6 - 1		⑩ ○ 6 - 0	4 24	0	100%	1
14	若林 日奈子 (東京経営短期大学)	× 0 - 6	× 0 - 6	× 1 - 6	× 0 - 6		0	4 1	4%	5

WS-D		古川	竹澤	山内	古城	勝	負	ゲーム取得率	順位	
15	古川 真子 (富山短期大学)		① ○ 6 - 1	③ × 2 - 6	⑤ ○ 6 - 4		2 12	1 2	78%	2
16	竹澤 梨奈 (上智大学短期大学部)	× 1 - 6		⑥ × 0 - 6	④ × 0 - 6		0 0	3 1	6%	4
17	山内 香澄 (北海道武蔵女子短期大学)	○ 6 - 2	○ 6 - 0		② ○ 6 - 1		3 18	0 0	100%	1
18	古城 美奈 (常磐会短期大学)	× 4 - 6	○ 6 - 0	× 1 - 6			1 6	2 5	61%	3



# テニス 女子シングルス (WS) 決勝トーナメント

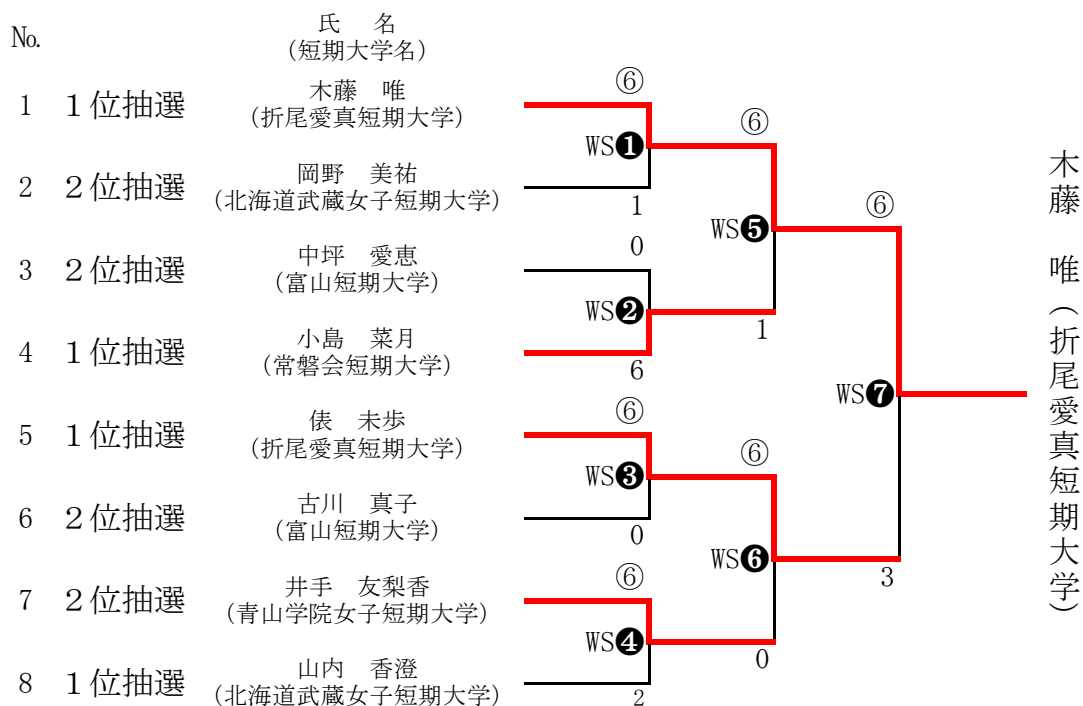

※ A,B,C,D各リーグ1位による抽選後、2位の抽選を行う。  
2位抽選は、同一リーグが同じブロックに当たらないよう抽選を行う。

## テニス 男子シングルス (MS)

<b>MS</b>		渡部 尚人	谷口 貴規	畠山 航也	松永 龍一	毛利 凌緒	勝	負	ゲーム取得率	順位
1	渡部 尚人 (産業技術短期大学)	⑨ ○ 6 - 0	⑦ × 4 - 6	⑤ ○ 7 - 5	③ ○ 6 - 3	3 19	1 4	92%	1	
2	谷口 貴規 (富山短期大学)	× 0 - 6	④ × 3 - 6	⑧ × 0 - 6	① × 1 - 6	0 0	4 4	17%	5	
3	畠山 航也 (聖和学園短期大学)	○ 6 - 4	○ 6 - 3	② × 0 - 6	⑥ ○ 6 - 3	3 18	1 0	75%	3	
4	松永 龍一 (産業技術短期大学)	× 5 - 7	○ 6 - 0	○ 6 - 0	⑩ ○ 6 - 1	3 18	1 5	92%	2	
5	毛利 凌緒 (富山短期大学)	× 3 - 6	○ 6 - 1	× 3 - 6	× 1 - 6	1 6	3 7	54%	4	

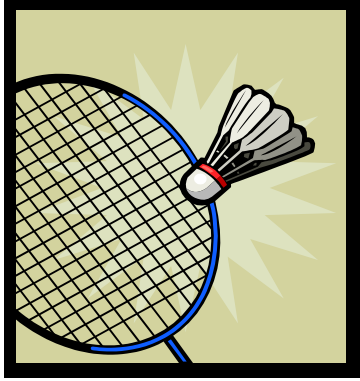

# バドミントンの部

## 競技部委員

競技委員長	宮崎重勝
競技副委員長	井上千枝子
審判委員長	天野祐作
審判副委員長	宇佐美かおる
総務委員長	桐原由美
総務副委員長	中山貴太
救護委員	中山貴太
審判委員	小田原バドミントン協会
補助委員	小田原短期大学バドミントン部員 聖セシリア女子短期大学バドミントン部員

会 場：大井町総合体育館

試合開始：10時

# バドミントンの部「競技結果」

## 1. 団体戦

男女の別	順位	短期大学名
女子	優勝	滋賀短期大学
	準優勝	武庫川女子大学短期大学部
	第3位	北海道武蔵女子短期大学 大阪成蹊短期大学
男子	優勝	修文大学短期大学部
	準優勝	富山短期大学
	第3位	湘北短期大学 産業技術短期大学

## 2. 個人戦

男女の別	単・複	順位	短期大学名
女子	ダブルス	優勝	首藤・西村(滋賀短期大学)
		準優勝	八瀬・山際(武庫川女子大学短期大学部)
		第3位	林田・細谷(北海道武蔵女子短期大学) 荒井・秋澤(鎌倉女子大学短期大学部)
	シングルス	優勝	脇田(滋賀短期大学)
		準優勝	細川(富山短期大学)
		第3位	入江(武庫川女子大学短期大学部) 阿野(北海道武蔵女子短期大学)
男子	ダブルス	優勝	細久保・竹内(修文大学短期大学部)
		準優勝	増山・原野(富山短期大学)
		第3位	□江・山本(武蔵丘短期大学) 武田・小島(育英短期大学)
	シングルス	優勝	松崎(貞静学園短期大学)
		準優勝	山口(貞静学園短期大学)
		第3位	西川(富山短期大学) 浅沼(聖和学園短期大学)

# バドミントン 女子 団体

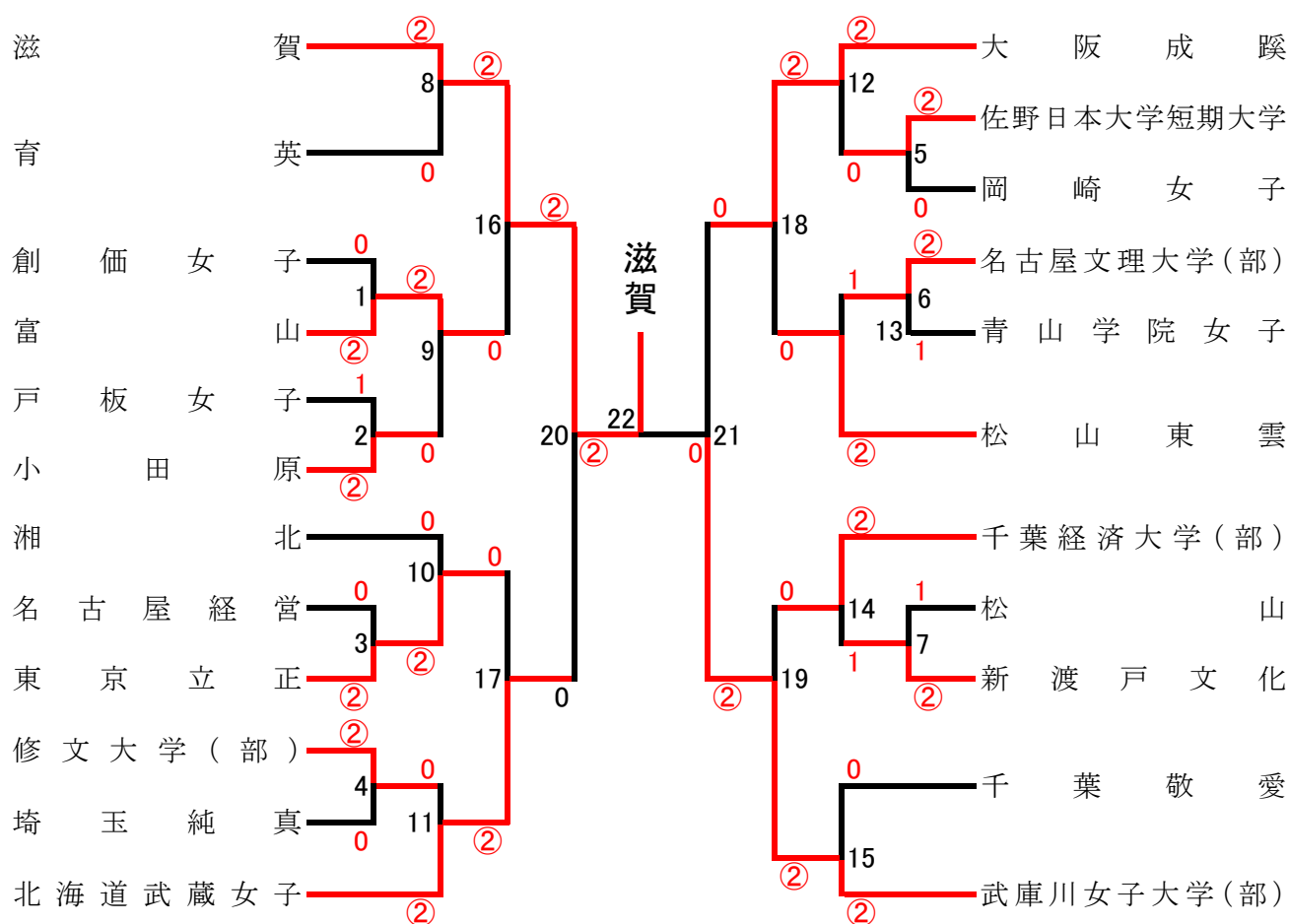

- 優勝 滋賀短期大学
- 準優勝 武庫川女子大学短期大学部
- 第3位 北海道武蔵女子短期大学
- 第3位 大阪成蹊短期大学

# バドミントン 男子 団体

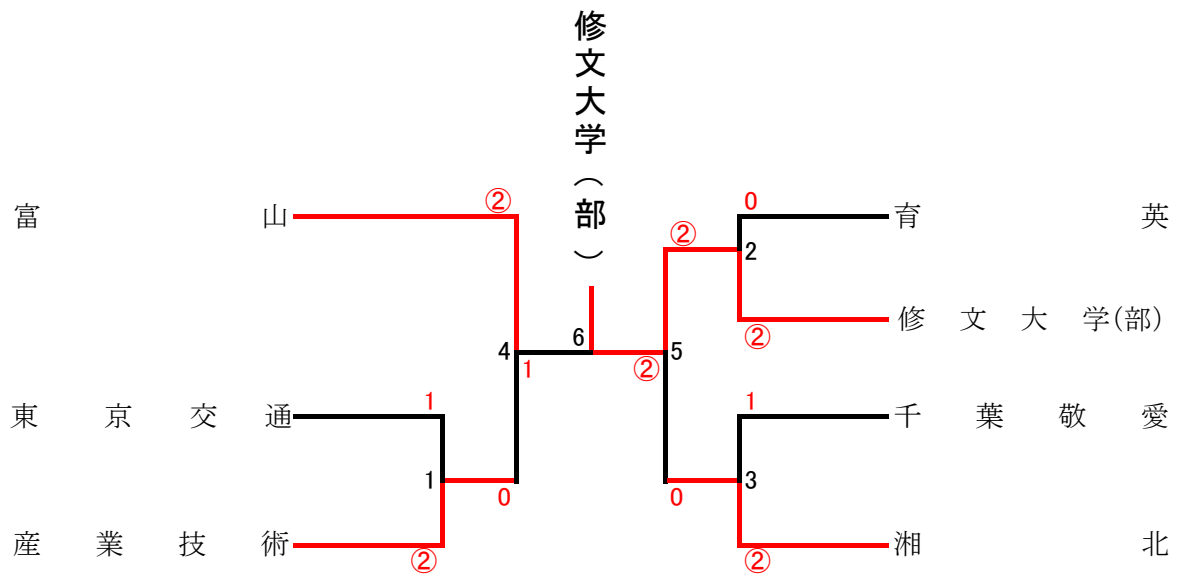

- 優勝 修文大学短期大学部
- 準優勝 富山短期大学
- 第3位 湘北短期大学
- 第3位 産業技術短期大学

# バドミントン 女子 ダブルス

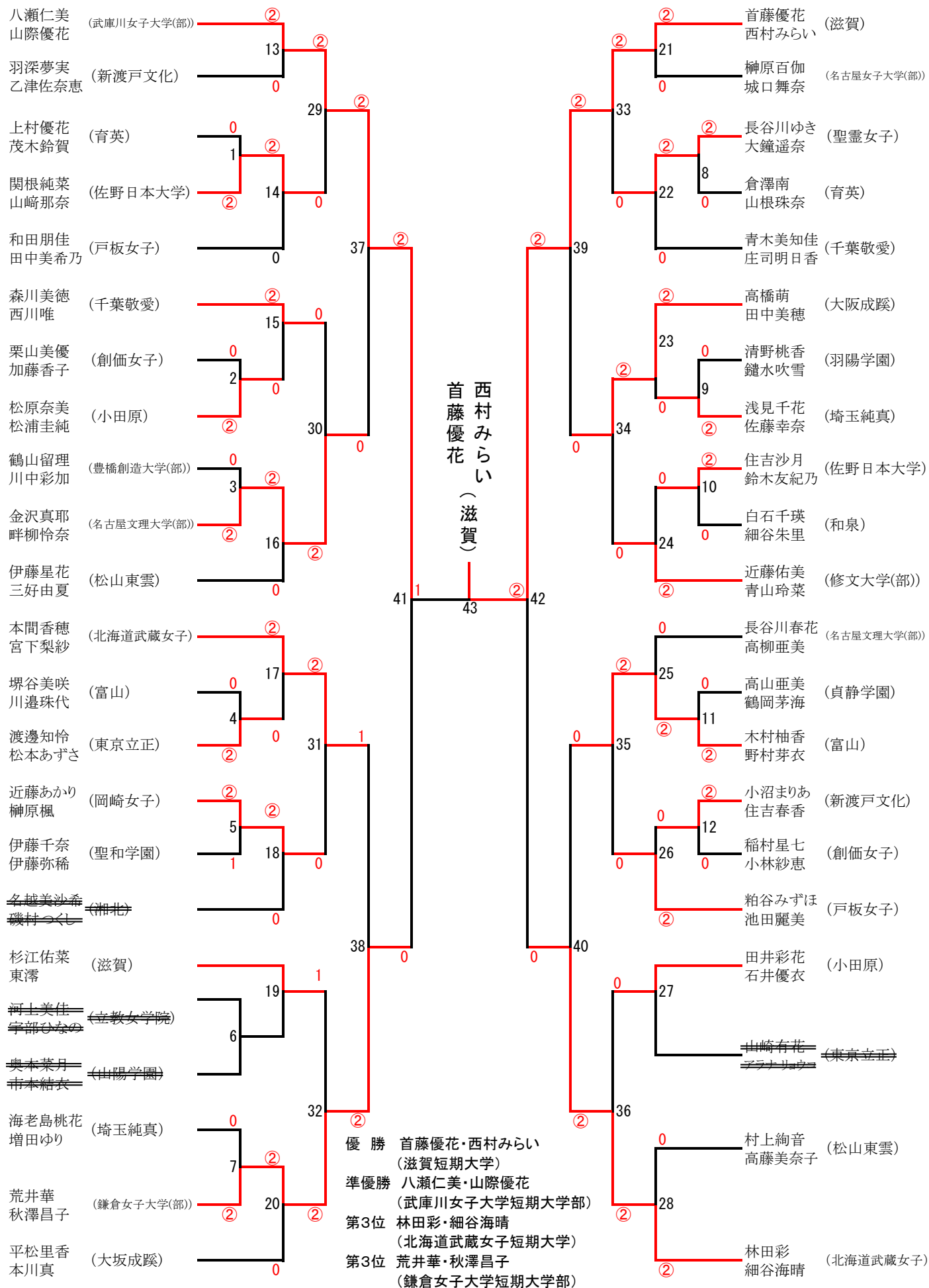

# バドミントン 男子 ダブルス

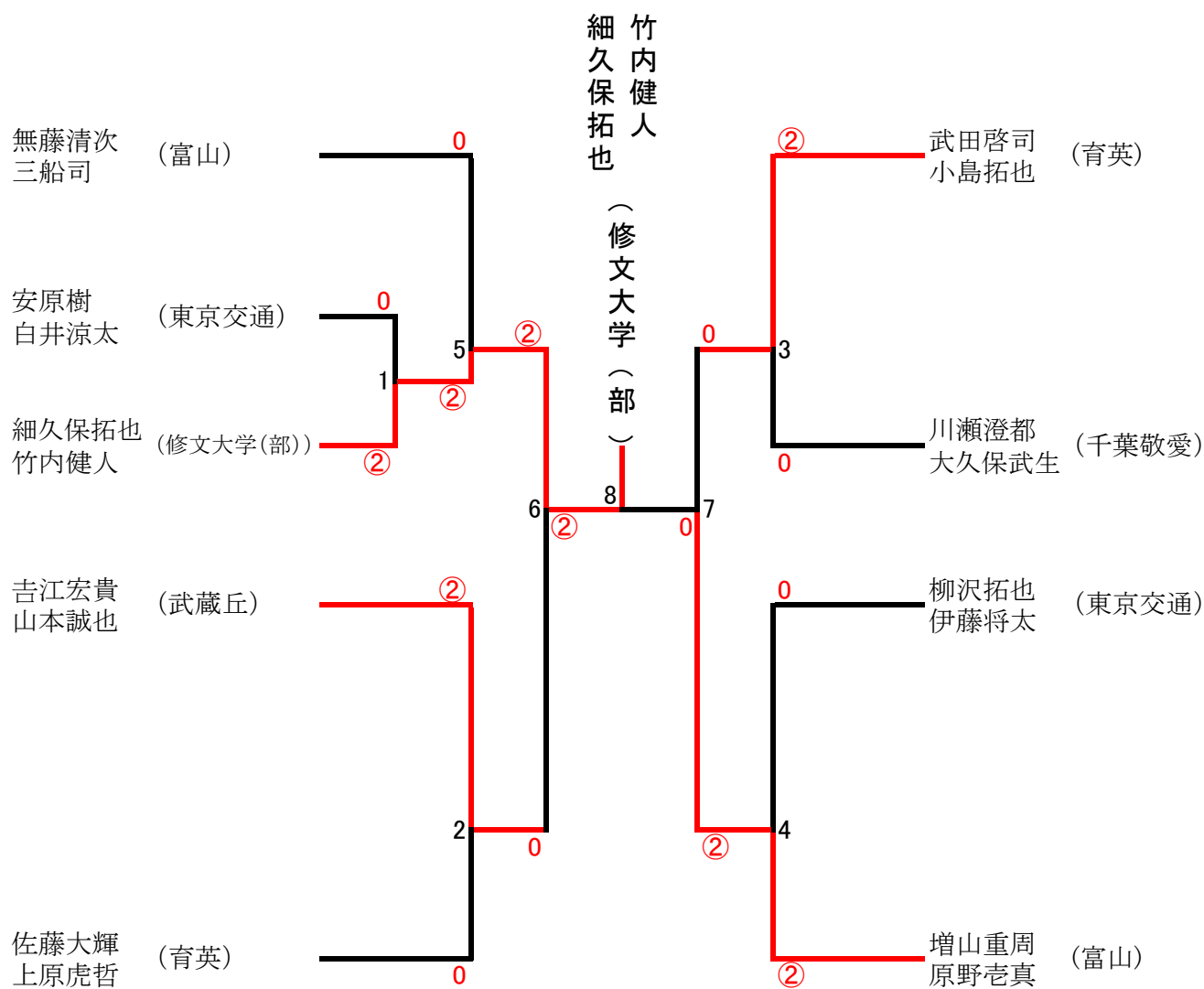

優 勝 細久保拓也・竹内健人  
(修文大学短期大学部)

準優勝 増山重周・原野壱真  
(富山短期大学)

第 3 位 吉江宏貴・山本誠也  
(武蔵丘短期大学)

第 3 位 武田啓司・小島拓也  
(育英短期大学)



# バドミントン 女子 シングルス

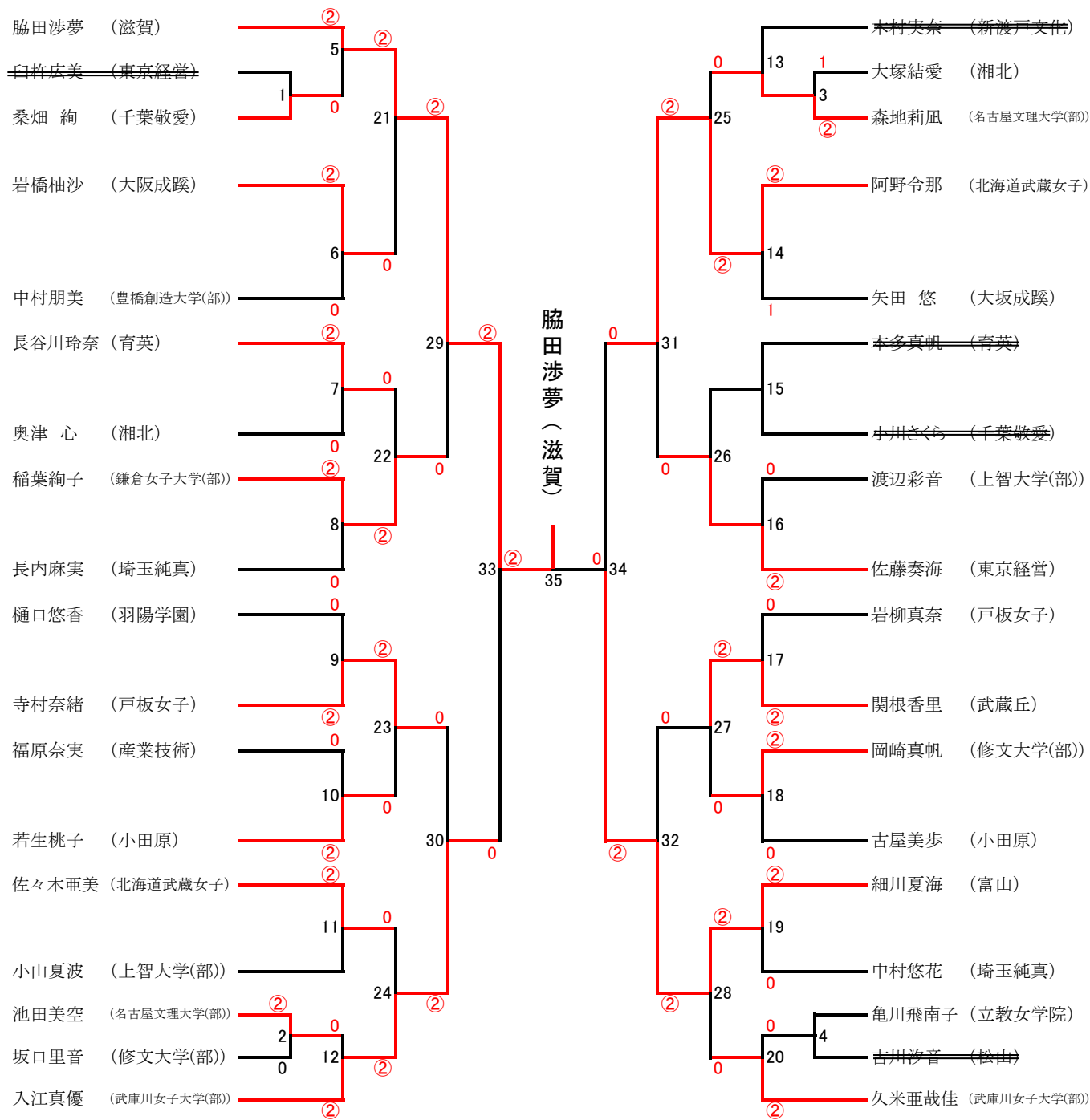

優勝 脇田 渉夢 (滋賀短期大学)  
 準優勝 細川 夏海 (富山短期大学)  
 第3位 入江 真優 (武庫川女子大学短期大学部)  
 第3位 阿野 令那 (北海道武蔵女子短期大学)



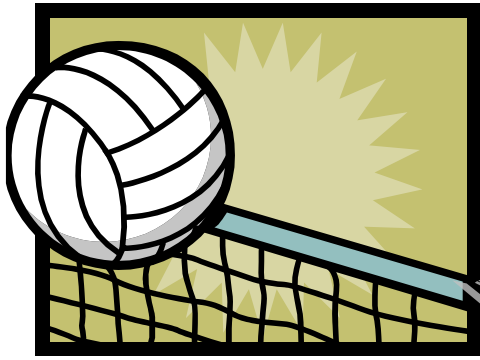

# バレーボールの部

## 競技部委員

- |        |   |
|--------|---|
| 競技委員長  | 松本 尚  |
| 審判委員長  | 森野 昇  |
| 審判副委員長 | 山元和三 渡部仁志   |
| 審判委員   | 公益財団法人日本バレーボール協会公認審判員                                 |
| コート主任  | 川之上 豊   |
| 総務委員長  | 杉山仁志  |
| 総務副委員長 | 星 ひろみ   |
| 競技委員   | 望月文代 大屋陽祐   |
| 救護委員   | 佐藤亮輔  |
| 補助委員   | 育英短期大学バレーボール部員 武蔵丘短期大学バレーボール部員<br>大妻女子大学短期大学部バレーボール部員 |

会場：墨田区総合体育館

競技日	コート名	会場名	開場時刻
8月8日(火)・9日(水)	A B C D	墨田区総合体育館	8時30分
8月10日(木)	A B		

## バレーボールの部「競技結果」

男女の別		順位	短期大学名
女子	Aブロック	優 勝	武蔵丘短期大学
		準 優 勝	滋賀短期大学
		第 3 位	武庫川女子大学短期大学部
	修紅短期大学		
	Bブロック	優 勝	大阪成蹊短期大学
		準 優 勝	湘北短期大学
第 3 位		秋草学園短期大学	
	佐野日本大学短期大学		

8月8日(火)

Aブロック

Bブロック

シードチーム

1. 大阪女子
2. 武蔵丘
3. 育英
4. 滋賀

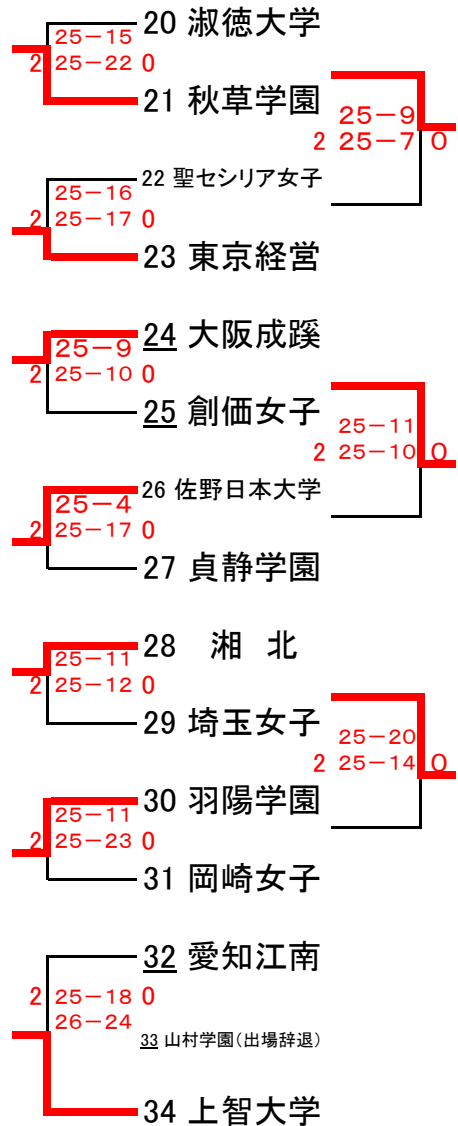
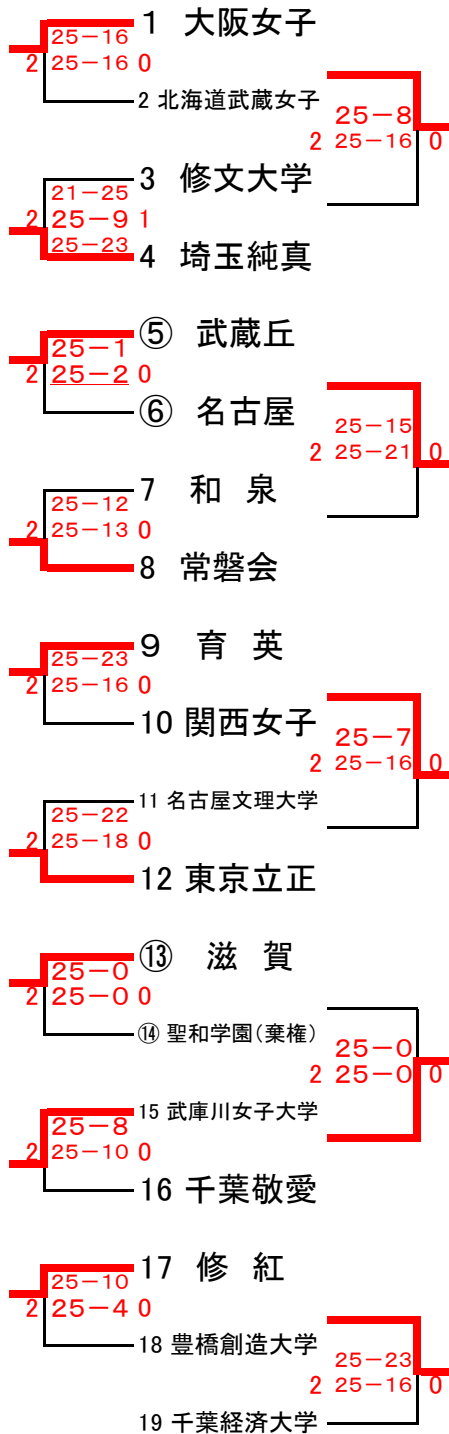

## 女子Aブロック

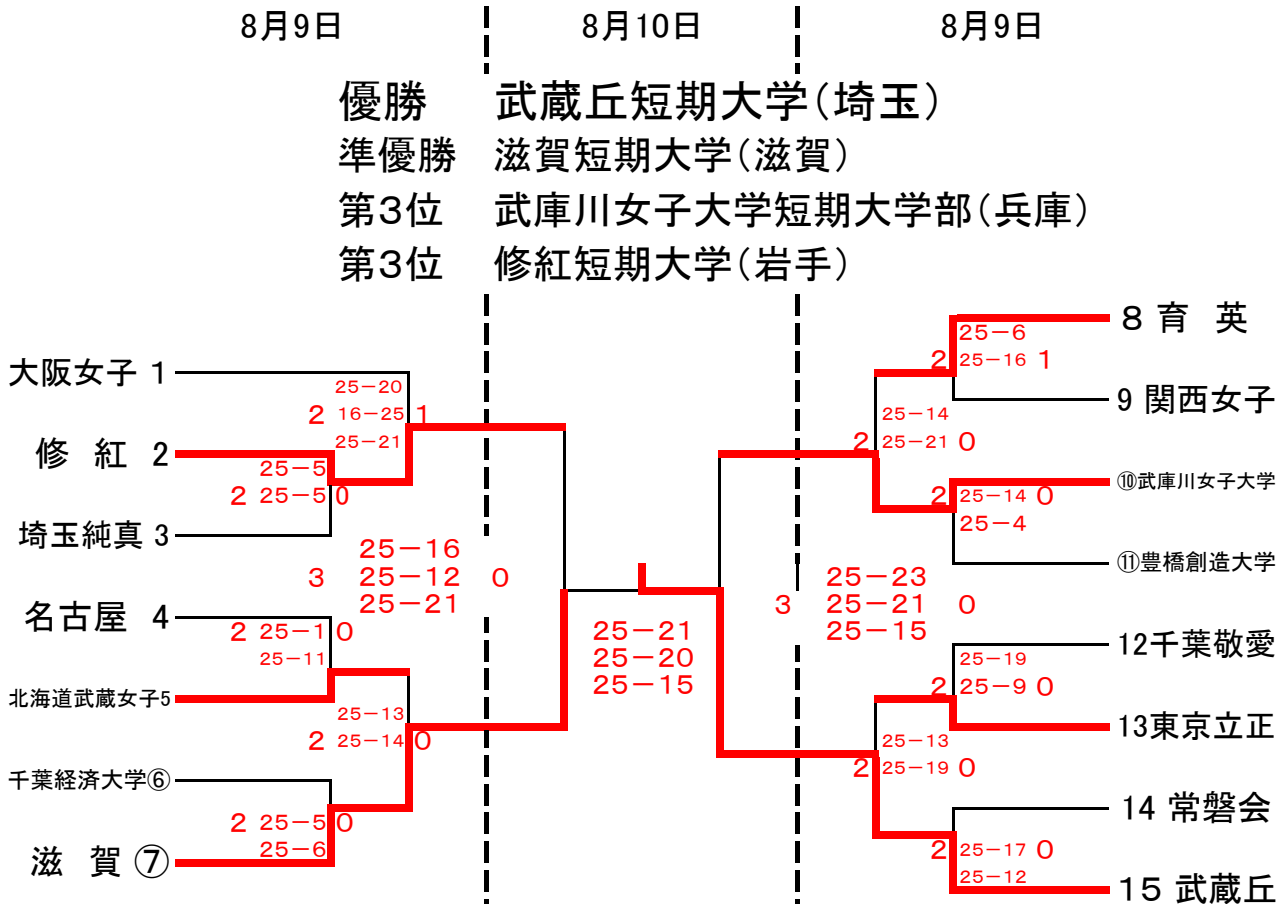

## 女子Bブロック

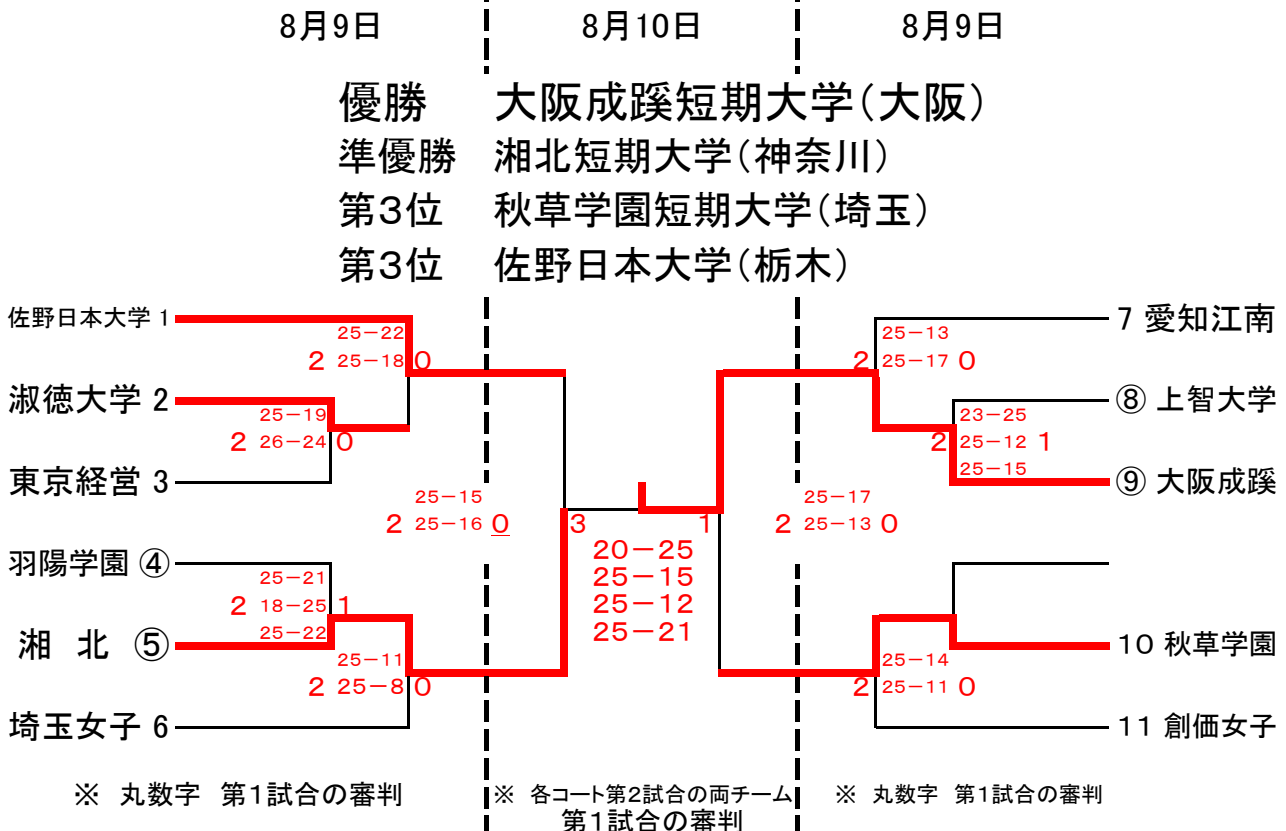



# バスケットボールの部

## 競技部委員

競技委員長 山城屋正満

競技副委員長 小倉光治

総務委員長 五十嵐慎一

競技委員 大橋信行 岸下彩乃

中沢雄一 山村伸

渡邊陵由 須崎智佳

救護委員 上倉亜由美

## 会場：

狭山市民総合体育館 8/8(火)～10(木)

入間市市民体育館 8/8(火)～9(水)

## コート主任

試合会場	8月8日(火)		8月9日(水)		8月10日(木)	
狭山市民 総合体育館	Aコート	五十嵐 慎一	Aコート	五十嵐 慎一	Aコート	五十嵐 慎一
	Bコート	大橋 信行	Bコート	大橋 信行	Bコート	大橋 信行
	Cコート	山村 伸	Cコート	山村 伸	Cコート	山村 伸
入間市 市民体育館	Dコート	中沢 雄一	Dコート	中沢 雄一		
	Eコート	渡邊 陵由	Eコート	渡邊 陵由		

審判委員長 益川満治

審判員 日本バスケットボール協会公認審判員

埼玉県バスケットボール協会審判部他

補助委員 関東大学女子バスケットボール連盟学生役員

武蔵丘短期大学バスケットボール部員

十文字学園女子大学バスケットボール部員

## バスケットボールの部「競技結果」

男女の別		順位	短期大学名
女子	Aブロック	優 勝	拓殖大学北海道短期大学
		準 優 勝	近畿大学九州短期大学
		第 3 位	淑徳大学短期大学部
	奈良学園大学奈良文化女子短期大学部		
	Bブロック	優 勝	千葉敬愛短期大学
		準 優 勝	千葉経済大学短期大学部
第 3 位		育英短期大学	
男子		優 勝	新潟工業短期大学
		準 優 勝	産業技術短期大学
		第 3 位	武蔵丘短期大学
		第 3 位	千葉敬愛短期大学



# バスケットボール 女子Aブロック

## 《予選リーグ》

### Aリーグ

	A	1	2	3	勝敗	順位
1	近畿大学 九州短期大学	★	8/8 D2 (88)	8/9 E2 (131)	2-0	1
2	武庫川女子 大学 短期大学部	8/8 D2 86	★	8/8 D5 (82)	1-1	2
3	岡崎女子 短期大学	8/9 E2 37	8/8 D5 53	★	0-2	3

### Cリーグ

	B	8	9	10	11	勝敗	順位
8	武蔵丘 短期大学	★	8/8 D3 2(棄権)	8/9 D1 49	8/9 D4 (142)	2-1	2
9	大阪成蹊 短期大学	8/8 D3 0(棄権)	★	8/9 E4 0(棄権)	8/9 E1 0(棄権)	0-3	4
10	拓殖大学 北海道 短期大学	8/9 D1 (78)	8/9 E4 2(棄権)	★	8/8 E3 (124)	3-0	1
11	和泉短期大学	8/9 D4 43	8/9 E1 2(棄権)	8/8 E3 33	★	1-2	3

### Bリーグ

	C	4	5	6	7	勝敗	順位
4	北海道武蔵 女子 短期大学	★	8/8 D1 (55)	8/8 D4 49	8/9 D3 66	1-2	3
5	埼玉純真 短期大学	8/8 D1 38	★	8/9 E3 23	8/8 E4 49	0-3	4
6	奈良学園大学 奈良文化女子 短期大学部	8/8 D4 (83)	8/9 E3 (107)	★	8/8 E1 (79)	3-0	1
7	滋賀短期大学	8/9 D3 (73)	8/8 E4 (60)	8/8 E1 47	★	2-1	2

### Dリーグ

	D	12	13	14	勝敗	順位
12	秋草学園 短期大学	★	8/9 D2 70	8/8 E2 55	0-2	3
13	淑徳大学 短期大学部	8/9 D2 (86)	★	8/9 D5 (69)	2-0	1
14	常磐会 短期大学	8/8 E2 (114)	8/9 D5 57	★	1-1	2

## 《決勝トーナメント》

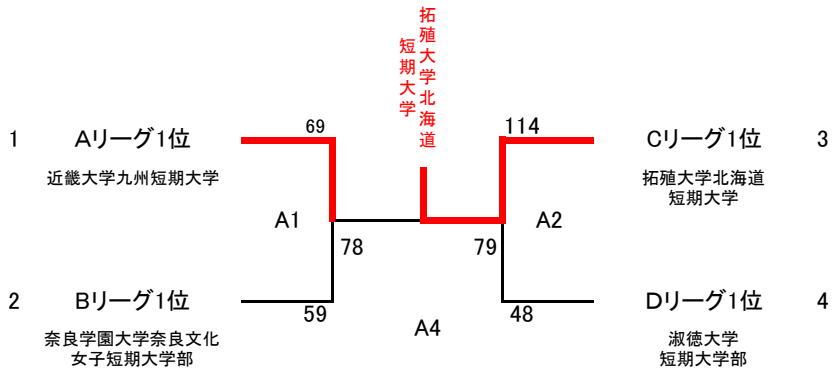

※全て10日に実施

### 【使用コート及び体育館】

8日	9日	10日	
A	A	A	狭山市民総合体育館
B	B	B	狭山市民総合体育館
C	C	C	狭山市民総合体育館
D	D		入間市市民体育館
E	E		入間市市民体育館

### 【試合時間】

1G	10:00
2G	11:40
3G	13:20
4G	15:00
5G	16:40
6G	18:20

### 【表示内容】

例	A	1
---	---	---

↑ コート  
↑ 試合時間(何試合目)

# バスケットボール 女子Bブロック

<<トーナメント>>

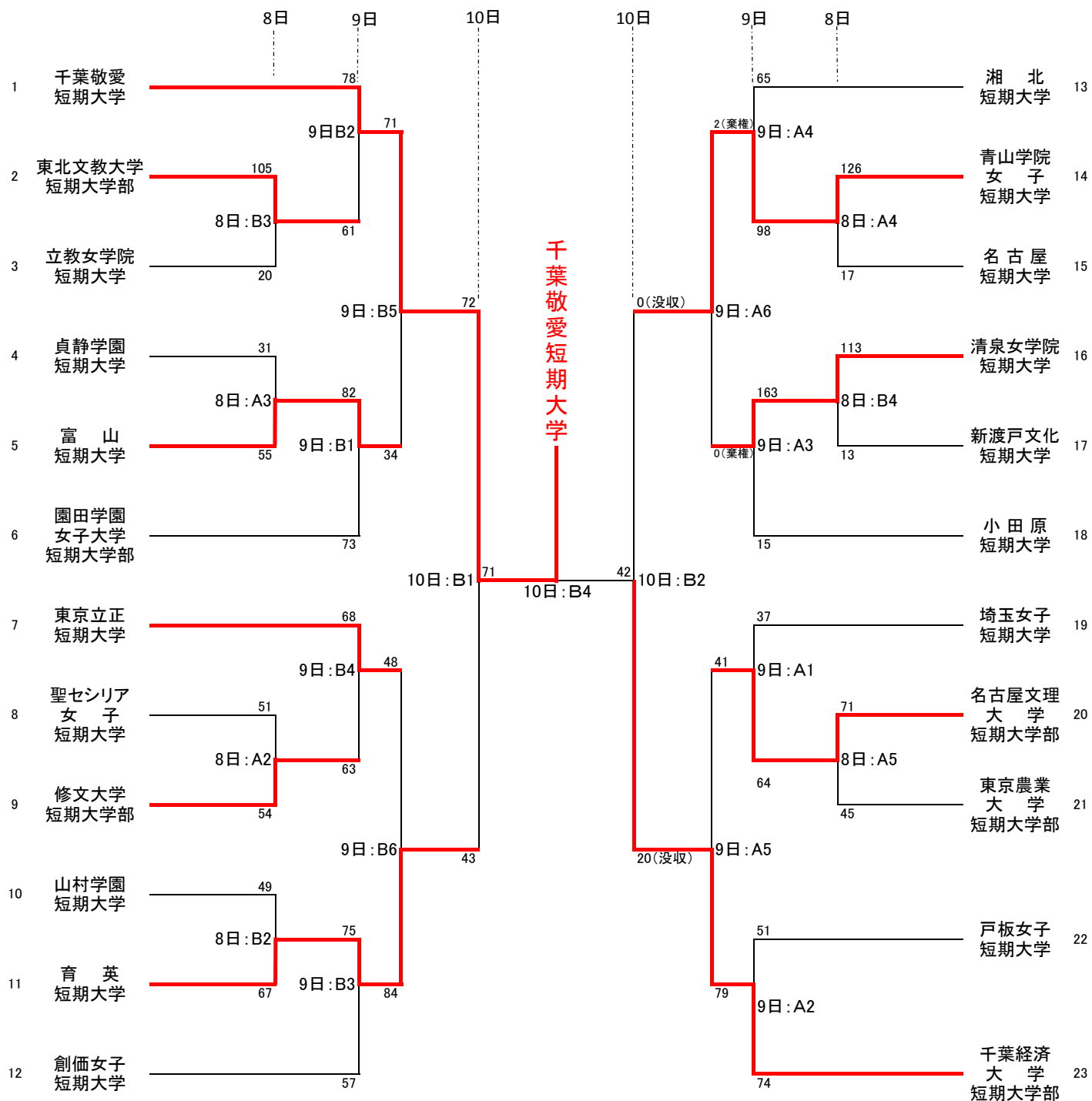

## 【使用コート及び体育館】

8日 9日 10日

A A A 狭山市民総合体育館  
 B B B 狭山市民総合体育館  
 C C C 狭山市民総合体育館  
 D D 入間市市民体育館  
 E E 入間市市民体育館

## 【試合時間】

1G 10:00  
 2G 11:40  
 3G 13:20  
 4G 15:00  
 5G 16:40  
 6G 18:20

## 【表示内容】

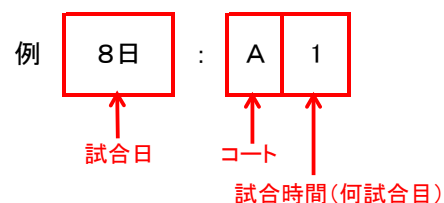

# バスケットボール 男子ブロック

《予選リーグ》

Aリーグ

	A	1	2	勝敗	順位
1	産業技術 短期大学	★	8/8 C3 (95)	1-0	1
2	東京立正 短期大学	8/8 C3 27	★	0-1	2

Cリーグ

	B	6	7	8	勝敗	順位
6	修文大学 短期大学部	★	8/8 B5 (93)	8/9 C1 24	1-1	2
7	山口短期大学	8/8 B5 14	★	8/9 C4 0(棄権)	0-2	3
8	新潟工業 短期大学	8/9 C1 (110)	8/9 C4 2(棄権)	★	2-0	1

Bリーグ

	C	3	4	5	勝敗	順位
3	和泉短期大学	★	8/8 C2 38	8/8 C5 41	0-2	3
4	千葉敬愛 短期大学	8/8 C2 (43)	★	8/9 C3 (72)	2-0	1
5	湘北短期大学	8/8 C5 (73)	8/9 C3 49	★	1-1	2

Dリーグ

	D	9	10	11	勝敗	順位
9	富山短期大学	★	8/9 C2 34	8/8 C4 41	0-2	3
10	羽陽学園 短期大学	8/9 C2 (60)	★	8/9 C5 34	1-1	2
11	武蔵丘 短期大学	8/8 C4 (51)	8/9 C5 (56)	★	2-0	1

《決勝トーナメント》

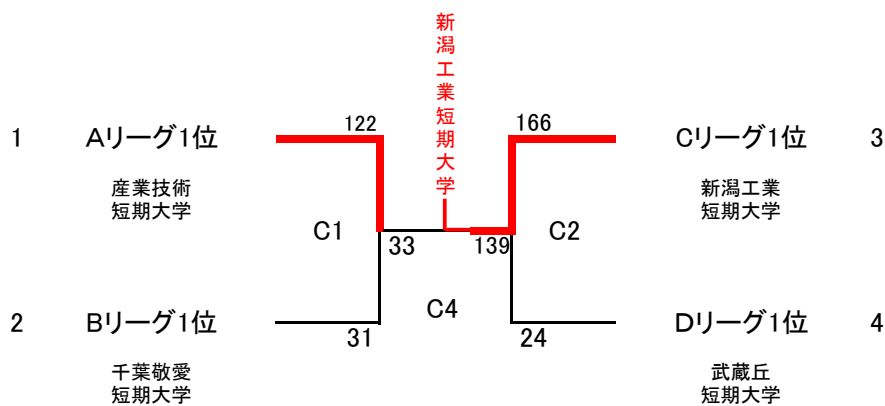

※全て10日に実施

【使用コート及び体育館】

8日	9日	10日	
A	A	A	狭山市民総合体育館
B	B	B	狭山市民総合体育館
C	C	C	狭山市民総合体育館
D	D		入間市市民体育館
E	E		入間市市民体育館

【試合時間】

1G	10:00
2G	11:40
3G	13:20
4G	15:00
5G	16:40
6G	18:20

【表示内容】

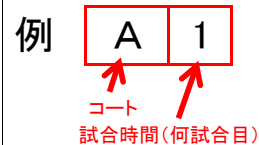

## 大会役員

---

大会会長	関口 修			
大会副会長	越塚宗孝 滝川嘉彦	法官新一 奥田吾朗	大野博之 麻生隆史	奥 明子 坂根康秀
大会参与	田中厚一 佐久間勝彦 森本晴生 佐藤尚武 原田博史 宇城照燿 石田憲久 上野孝子 山内淳子 佐藤弘毅 木宮健二 大河原量 片岡洋行 志賀啓一	鳴海 渉 福井一光 片桐武司 福井洋子 鵜崎 実 安部恵美子 内田鋏一 藤田利久 高木明郎 浦山哲郎 栗原廣海 吉田明史 佃 昌道 城島栄一郎	鈴木利定 前原英明 小出忠孝 田野瀬大樹 石川 浩 小松茂喜 田久昌次郎 万代晋也 冲永佳史 加藤真一 中野正明 加藤映子 福元裕二 長柄孝彦	川並弘純 阿部健一 伊藤晴康 高坂祐夫 吉田幸滋 猪上徳雄 森 征一 関 昭一 工藤教和 森本健一 加藤 悟 重山香苗 土田 博 谷本榮子
大会委員長	川合武司			
大会副委員長	本間玖美子			

## 大会実行委員

---

大会実行委員長	川合武司
大会実行副委員長	本間玖美子
総務部委員長	桐原由美
総務部副委員長	宇佐美かおる
競技部委員長	杉山仁志
競技部副委員長	小倉光治

総務（渉外）	本間玖美子 中澤美恵	入江久男 金成泰宏	児玉淳子 江澤明子	石橋亜子
式典・表彰	本間玖美子 菅家沙由梨	佐久間 康 深田理沙	小川雅之	時本久美子
会場・選手	佐久間 康 深田理沙	時本久美子 金成泰宏	雪吹 誠	大屋陽祐
記録・報道	小倉光治	入江久男		
接待	小河原佳子	小川晃子	中澤美恵	江澤明子
庶務会計	児玉淳子	石橋亜子		
宿泊・交通	杉山仁志	金成泰宏		
公開演技	桐原由美 長谷川洋子	松原里紗	武井一視	秋山エリカ
救護	首藤順子			
卓球	植松大介	米島健次	藤澤 博	
ソフトテニス	古谷三郎 平田 貴	田島外志美 清水一巳	鍋谷 照	村岡恵子
テニス	岩佐富男 小澤幸雄 高橋一夫	佐久間 康 木戸直美	江頭 舞 黒田圭一	小澤共子 吉井利眞
バドミントン	宮崎重勝 桐原由美	井上千枝子 中山貴太	天野祐作	宇佐美かおる
バレーボール	松本 尚 川之上 豊 望月文代	森野 昇 杉山仁志 大屋陽祐	山元和三 星 ひろみ	渡部仁志 佐藤亮輔
バスケットボール	山城屋正満 中沢雄一 渡邊陵由	小倉光治 山村 伸 須崎智佳	益川満治 大橋信行 上倉亜由美	五十嵐慎一 岸下彩乃