

第45回
全国私立短期大学
体育大会

2010. 8. 9 Mon. ▶ 8. 12 Thu.

記録集

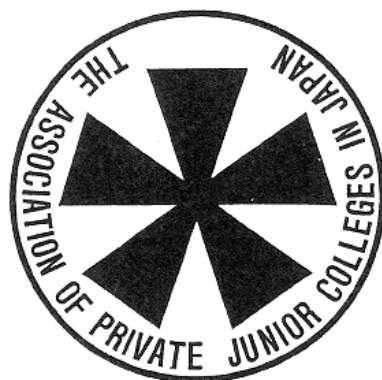

主催：日本私立短期大学協会
後援：文 部 科 学 省
東 京 都
川 崎 市
小田原市教育委員会

第45回全国私立短期大学体育大会『記録集』

目次

期日・会場	1
開会式次第	2
大会役員・大会実行委員	3
種目別参加校数・エントリー数・参加人数一覧	5
種目別参加校一覧	6
成績（団体の部）	8
成績（個人の部）	9
本協会創立60周年記念特別表彰 全国私立短期大学体育大会 10回連続出場校一覧	10
各競技の記録	
卓球競技	13
ソフトテニス競技	23
テニス競技	33
バドミントン競技	41
バレーボール競技	51
バスケットボール競技	57

第45回全国私立短期大学体育大会 期日・会場

主催：日本私立短期大学協会
後援：文 部 科 学 省
東 京 都
川 崎 市
小田原市教育委員会

☆ 期 日 平成22年8月9日（月）～8月12日（木）

☆ 会 場

開 会 式	東京体育館
卓 球	新宿コズミックスポーツセンター
ソフトテニス	私学事業団総合運動場
テ ニ ス	小田原テニスガーデン
バドミントン	小田原市総合文化体育館 小田原アリーナ
バレーボール	川崎市とどろきアリーナ
バスケットボール	秋草学園短期大学体育館 十文字学園女子大学体育館 狭山市民総合体育館 駒沢オリンピック公園総合運動場 屋内球技場

第45回 全国私立短期大学体育大会開会式 次第

受付 12:00

開会式・リハーサル 14:10～15:00

期日 平成22年8月9日(月)

会場 千駄ヶ谷「東京体育館」

開会・選手入場	15:15	演奏:鎌倉女子大学中等部・高等部 マーチングバンド部
開会宣言	15:35	二上貞夫 大会委員長
国歌斉唱	15:37	
優勝杯返還	15:39	第44回大会 卓球(女子)の部優勝校 東京富士大学短期大学部 岩崎麻純
大会会長挨拶	15:40	佐藤弘毅 大会会長
高田宮妃久子殿下のおことば	15:43	
文部科学大臣祝辞	15:46	川端達夫 文部科学大臣
選手宣誓	15:49	第44回大会 テニス(女子)の部優勝校 折尾愛真短期大学 江頭舞
本協会創立60周年記念 10回連続出場校特別表彰	15:50	代表:大阪成蹊短期大学 山本瞳
閉会	15:55	
選手退場		
公開演技 I	16:05	和太鼓 日本体育大学武道学科伝統芸能コース・ダンス部
公開演技 II	16:17	チアリーディング 目白研心中学校・高等学校 チアリーディング部
公開演技 III	16:30	マーチングバンド 鎌倉女子大学中等部・高等部 マーチングバンド部
終了	16:40	

大会役員

大会名誉会長	川並弘昭			
大会会長	佐藤弘毅			
大会副会長	宮腰昭男 末岡熙章 福元裕二	関口 修 中野正明	佐久間勝彦 関根秀和	森脇道子 今城吉成
大会参与	上平幸好 藤卷公裕 福井一光 片桐武司 一谷宣宏 花岡康次郎 吉田幸滋 高塚千史 赤井住郎 加藤 晃 滝川嘉彦 旭 次郎 吉田博司 宇城照耀 高木善行	内田 錠一 福中儀明 香川達雄 小出忠孝 福井 有 片岡一忠 佐藤 存 上野孝子 谷本信也 禿 正宣 栗原廣海 金井壽男 麻生隆史 日高紘一郎 高木明郎	菅野英孝 谷崎昭男 島田燐子 大谷 恩 小川道雄 原田博史 西塔正一 汤浅茂雄 菴谷利夫 越原一郎 奥田吾朗 福岡 登 田野光彦 木宫岳志	鈴木利定 大野博之 森本晴生 吉田謙二 谷本榮子 坂根康秀 中村 覺 関 昭一 大澤貫寿 松任茂樹 板倉安正 中尾 博 村崎正人 平山久美子 政本幸三
大会委員長	二上貞夫			
大会副委員長	荒木美那子			

大会実行委員

大会実行委員長	二上貞夫
大会実行副委員長	荒木美那子
総務部委員長	本間玖美子
総務部副委員長	時本久美子
競技部委員長	山城屋正満
競技部副委員長	星 ひろみ

総務（渉外）	荒木美那子 鈴木正勝 金成泰宏	本間玖美子 宮岡敏明 佐藤康之	時本久美子 井上洋子	高明勝利 中澤美恵
式典・表彰	本間玖美子	時本久美子	荒牧亜衣	
会場・選手	野中章臣 佐藤康之	荒木美那子	時本久美子	金成泰宏
記録・報道	小倉光治	佐藤康之		
接待	奥泉香	井上洋子	中澤美恵	
庶務会計	水戸朱美	石塚麻衣		
宿泊・交通	荒木美那子	佐藤康之		
公開演技	石川智子 山口龍雄	矢部隆宜 大山明生	津田博子	山下和久
救護	首藤順子			
卓球	米島健次 星野謙	鈴木正勝	高明勝利	齊藤直人
ソフトテニス	田島外志美 平田貴	古谷三郎 鍋谷照	黒柳淳	中島弘毅
テニス	岩佐富男 小澤幸雄	兼子真理 野口周一	小澤共子 長尾弘	佐藤雅幸
バドミントン	宮崎重勝 荒木美那子	井上千枝子 桐原由美	溝口武史	小林有子
バレーボール	原田智 渡部仁志 星ひろみ 中村美由紀	松本尚 近藤傳二 小林忍	山元和三 川之上豊 望月文代	小川秋男 杉山仁志 大屋陽祐
バスケットボール	山城屋正満 五十嵐慎一 原純子	徳永謙次 玉置正彦 石塚智佳	小林文隆 小倉光治 鈴木玲穂	益川満治 岡芳郎

第45回全国私立短期大学体育大会 種目別参加校数・エントリー数・参加人数一覧

参加校 85校 参加学生数 2,446人 <男子 474人 女子 1,972人>

種目	男女別	参加校数	団体・個人 単・複の別		エントリー数	学生数	指導者数	合計人数
卓球	男子	9校	団体		3チーム	62人	9人	71人
			個人	単	30人			
	複	9組						
	女子	13校	団体		5チーム	91人	16人	107人
個人			単	40人				
	複	15組						
ソフトテニス	男子	3校	団体		/	8人	3人	11人
			個人					
	女子	15校	団体		12チーム	192人	22人	214人
			個人		51組			
テニス	男子	12校	団体		7チーム	73人	15人	88人
			個人	複	10組			
	単	18人						
	女子	26校	団体		22チーム	249人	33人	282人
個人			複	46組				
	単	33人						
バドミントン	男子	11校	団体		8チーム	84人	15人	99人
			個人	複	15組			
	単	14人						
	女子	48校	団体		35チーム	421人	65人	486人
個人			複	75組				
	単	50人						
バレーボール	男子	7校	/		7チーム	72人	12人	84人
	女子	48校			48チーム	521人	114人	635人
バスケットボール	男子	19校	/		19チーム	175人	33人	208人
	女子	45校			45チーム	498人	94人	592人
備考 ソフトテニス競技男子団体戦は、参加申込校がなかったため中止。					合計	2,446人	431人	2,877人

第45回全国私立短期大学体育大会 種目別参加校一覧

No.	都道府県	短期大学名	卓球						ソフトテニス				テニス						バドミントン						バレー		バスケット					
			男子			女子			男子	女子	男子			女子			男子			女子			男子	女子	男子	女子						
			団体	単	複	団体	単	複	団体	個人	団体	個人	団体	複	単	団体	複	単	団体	複	単	団体	複	単	男子	女子	男子	女子				
1	北海道	北翔大学短期大学部																														
2	北海道	北海道武蔵女子短期大学							○	○					○	○	○										○		○			
3	岩手	修紅短期大学																										○				
4	宮城	聖和学園短期大学																										○	○			
5	山形	羽陽学園短期大学										○	○	○													○	○	○			
6	山形	東北文教大学短期大学部		○			○	○	○		○	○	○			○	○	○	○	○							○	○	○			
7	福島	いわき短期大学					○	○	○																			○				
8	福島	福島学院大学短期大学部													○	○	○	○											○			
9	栃木	足利短期大学													○		○				○		○					○				
10	栃木	國學院大學栃木短期大学																									○	○	○	○		
11	栃木	佐野短期大学		○				○	○							○	○	○									○	○	○			
12	群馬	育英短期大学																										○		○		
13	群馬	関東短期大学																										○	○	○		
14	埼玉	秋草学園短期大学																										○		○		
15	埼玉	埼玉純真短期大学																										○		○		
16	埼玉	武蔵丘短期大学							○	○																		○	○	○		
17	埼玉	山村学園短期大学																										○		○		
18	千葉	千葉敬愛短期大学																										○	○	○		
19	千葉	千葉経済大学短期大学部																										○	○	○		
20	千葉	東京経営短期大学		○				○																					○			
21	東京	愛国学園短期大学																											○			
22	東京	青山学院女子短期大学																											○			
23	東京	大妻女子大学短期大学部																											○			
24	東京	自由が丘産能短期大学																											○			
25	東京	淑徳短期大学																											○		○	
26	東京	帝京短期大学																												○		
27	東京	戸板女子短期大学																												○		
28	東京	東京家政大学短期大学部																												○		
29	東京	東京交通短期大学																												○		
30	東京	東京女子体育短期大学																												○		
31	東京	東京成徳短期大学																												○	○	
32	東京	東京農業大学短期大学部																											○	○	○	○
33	東京	東京富士大学短期大学部																											○	○	○	
34	東京	新渡戸文化短期大学																												○		○
35	東京	日本体育大学女子短期大学部																												○		
36	東京	ヤマザキ動物看護短期大学																												○	○	○
37	東京	立教女学院短期大学																												○		
38	神奈川	和泉短期大学																												○	○	
39	神奈川	小田原女子短期大学																												○		
40	神奈川	相模女子大学短期大学部																												○		
41	神奈川	上智短期大学																												○		○
42	神奈川	湘北短期大学		○	○	○		○	○	○																				○	○	○
43	神奈川	鶴見大学短期大学部																												○		
44	神奈川	横浜女子短期大学																												○	○	○
45	新潟	新潟工業短期大学																												○		
46	新潟	新潟青陵大学短期大学部																												○		
47	新潟	明倫短期大学																												○		
48	富山	富山短期大学		○	○	○			○																					○	○	
49	山梨	帝京学園短期大学																												○		
50	長野	飯田女子短期大学																												○		○

第45回全国私立短期大学体育大会 成績（団体の部）

種 目		優 勝		準 優 勝		第 3 位	
卓 球	女子	東京富士大学短期大学部	東京	いわき短期大学	福島	東北文教大学短期大学部	山形
	男子	湘北短期大学	神奈川	産業技術短期大学	兵庫	富山短期大学	富山
ソフトテニス	女子	滋賀短期大学	滋賀	大阪芸術大学短期大学部	大阪	山陽学園短期大学	岡山
テ ニ ス	女子	折尾愛真短期大学	福岡	常磐会短期大学	大阪	山陽学園短期大学	岡山
	男子	松山短期大学	愛媛	産業技術短期大学	兵庫	福島学院大学短期大学部	福島
バドミントン	女子	東海学院大学短期大学部	岐阜	北翔大学短期大学部	北海道	滋賀短期大学	滋賀
	男子	滋賀短期大学	滋賀	東京交通短期大学	東京	武庫川女子大学短期大学部	兵庫
バレーボール	女子A	愛媛女子短期大学	愛媛	滋賀短期大学	滋賀	産業技術短期大学	兵庫
	女子B1	東京女子体育短期大学	東京	松本大学松商短期大学部	長野	信州短期大学	長野
	女子B2	武庫川女子大学短期大学部	兵庫	東海大学短期大学部	静岡	育英短期大学	群馬
	男子	信州短期大学	長野	産業技術短期大学	兵庫	山陽学園短期大学	岡山
バスケットボール	女子A	奈良文化女子短期大学	奈良	大妻女子大学短期大学部	東京	高松短期大学	香川
	女子B	新潟青陵大学短期大学部	新潟	園田学園女子大学短期大学部	兵庫	自由が丘産能短期大学	東京
	男子	新潟工業短期大学	新潟	松山短期大学	愛媛	帝京学園短期大学	山梨
						明倫短期大学	新潟
						佐野短期大学	栃木
						常葉学園短期大学	静岡
						秋草学園短期大学	埼玉
						愛媛女子短期大学	愛媛
						東京農業大学短期大学部	東京
						育英短期大学	群馬
						信州短期大学	長野
						聖和学園短期大学	宮城

第 4 5 回全国私立短期大学体育大会 成績（個人の部）

種 目	優 勝	準 優 勝	第 3 位	
卓 球	女子 ダブルス	王・石井 (東京富士大学短期大学部)	佐藤・遠藤(舞) (東北文教大学短期大学部)	堤・小林 (いわき短期大学)
	女子 シングルス	王 (東京富士大学短期大学部)	石井 (東京富士大学短期大学部)	山田・遠藤(由) (東北文教大学短期大学部)
	男子 ダブルス	菊田・山中 (産業技術短期大学)	渡辺・矢崎 (湘北短期大学)	佐藤 (東北文教大学短期大学部)
	男子 シングルス	菊地 (東北文教大学短期大学部)	山中 (産業技術短期大学)	岩崎 (東京富士大学短期大学部)
ソフトテニス	女子 ダブルス	頭本・大倉 (滋賀短期大学)	古垣内・金田 (滋賀短期大学)	木村・板倉 (信州短期大学)
	男子 ダブルス	大場・井上 (東北文教大学短期大学部)	岡島・水野 (信州短期大学)	陰地・坂下 (富山短期大学)
テ ニ ス	女子 ダブルス	手嶋・大屋 (折尾愛真短期大学)	伊藤・磯上 (立教女学院短期大学)	菊田 (産業技術短期大学)
	女子 シングルス	光本 (折尾愛真短期大学)	江頭 (折尾愛真短期大学)	渡辺 (湘北短期大学)
	男子 ダブルス	紺田・永井 (松山短期大学)	津崎・塩谷 (産業技術短期大学)	延山・金村 (大阪芸術大学短期大学部)
	男子 シングルス	堀 (産業技術短期大学)	坂吉 (松山短期大学)	浦・山本 (大阪芸術大学短期大学部)
バドミントン	女子 ダブルス	山下・佐々木 (北翔大学短期大学部)	鏡・塩澤 (東海学院大学短期大学部)	松村・風間 (ヤマザキ動物看護短期大学)
	女子 シングルス	塩澤 (東海学院大学短期大学部)	森山 (東海学院大学短期大学部)	磯・本間 (青山学院女子短期大学)
	男子 ダブルス	木下・高木 (滋賀短期大学)	河内・安井 (信州短期大学)	土井・岩藤 (山陽学園短期大学)
	男子 シングルス	吉田 (千葉敬愛短期大学)	的場 (産業技術短期大学)	山下 (常磐会短期大学)

本協会創立60周年記念特別表彰
全国私立短期大学体育大会 10回連続出場校一覽

- | | |
|------------------|------------------|
| 1 北海道武蔵女子短期大学 | 26 信州短期大学 |
| 2 羽陽学園短期大学 | 27 松本大学松商短期大学部 |
| 3 東北文教大学短期大学部 | 28 大垣女子短期大学 |
| 4 福島学院大学短期大学部 | 29 岐阜聖徳学園大学短期大学部 |
| 5 足利短期大学 | 30 東海学院大学短期大学部 |
| 6 國學院大學栃木短期大学 | 31 常葉学園短期大学 |
| 7 佐野短期大学 | 32 愛知江南短期大学 |
| 8 育英短期大学 | 33 修文大学短期大学部 |
| 9 関東短期大学 | 34 名古屋短期大学 |
| 10 秋草学園短期大学 | 35 名古屋文理大学短期大学部 |
| 11 埼玉純真短期大学 | 36 滋賀短期大学 |
| 12 武蔵丘短期大学 | 37 龍谷大学短期大学部 |
| 13 山村学園短期大学 | 38 大阪成蹊短期大学 |
| 14 千葉敬愛短期大学 | 39 常磐会短期大学 |
| 15 千葉経済大学短期大学部 | 40 神戸常盤大学短期大学部 |
| 16 東京経営短期大学 | 41 産業技術短期大学 |
| 17 青山学院女子短期大学 | 42 武庫川女子大学短期大学部 |
| 18 大妻女子大学短期大学部 | 43 奈良文化女子短期大学 |
| 19 東京女子体育短期大学 | 44 山陽学園短期大学 |
| 20 東京富士大学短期大学部 | 45 愛媛女子短期大学 |
| 21 日本体育大学女子短期大学部 | 46 松山東雲短期大学 |
| 22 上智短期大学 | 47 松山短期大学 |
| 23 湘北短期大学 | |
| 24 横浜女子短期大学 | |
| 25 明倫短期大学 | |

各競技の記録

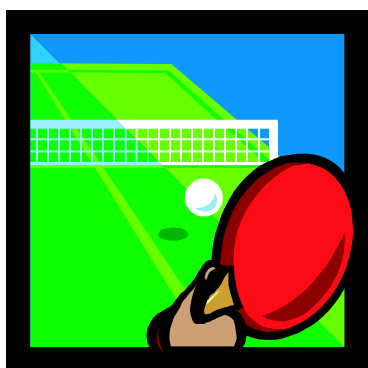

卓球の部

会場：新宿コズミックスポーツセンター

競技部委員

競技委員長	米島健次
審判委員長	米島健次
競技委員	高明勝利 齊藤直人 星野謙
総務委員長	鈴木正勝
救護委員	高明勝利
補助委員	東京富士大学短期大学部卓球部員 4名

卓球の部「競技結果」

1. 団体戦

男女の別	順位	短期大学名
女子	優勝	東京富士大学短期大学部
	準優勝	いわき短期大学
	第3位	東北文教大学短期大学部
男子	優勝	湘北短期大学
	準優勝	産業技術短期大学
	第3位	富山短期大学

2. 個人戦

男女の別	単・複	順位	短期大学名
女子	ダブルス	優勝	王・石井(東京富士大学短期大学部)
		準優勝	佐藤・遠藤(舞)(東北文教大学短期大学部)
		第3位	堤・小林(いわき短期大学)
		第3位	山田・遠藤(由)(東北文教大学短期大学部)
	シングルス	優勝	王(東京富士大学短期大学部)
		準優勝	石井(東京富士大学短期大学部)
		第3位	佐藤(東北文教大学短期大学部)
		第3位	岩崎(東京富士大学短期大学部)
男子	ダブルス	優勝	菊田・山中(産業技術短期大学)
		準優勝	渡辺・矢崎(湘北短期大学)
		第3位	木村・板倉(信州短期大学)
		第3位	陰地・坂下(富山短期大学)
	シングルス	優勝	菊地(東北文教大学短期大学部)
		準優勝	山中(産業技術短期大学)
		第3位	菊田(産業技術短期大学)
		第3位	渡辺(湘北短期大学)

卓球 男子団体 (M・T)

8/10

リーグ戦

	1. 産業技術 (兵庫)	2. 湘 北 (神奈川)	3. 富 山 (富 山)	勝 負	順 位
1. 産業技術 (兵庫)		1 — 3	3 — 0	1 — 1	2
2. 湘 北 (神奈川)	3 — 1		3 — 2	2 — 0	1
3. 富 山 (富 山)	0 — 3	2 — 3		0 — 2	3

リーグ戦

- 第一試合 1. 産業技術 — 3. 富 山
 第二試合 2. 湘 北 — 3. 富 山
 第三試合 1. 産業技術 — 2. 湘 北

卓球 男子ダブルス (M・D)

8/10

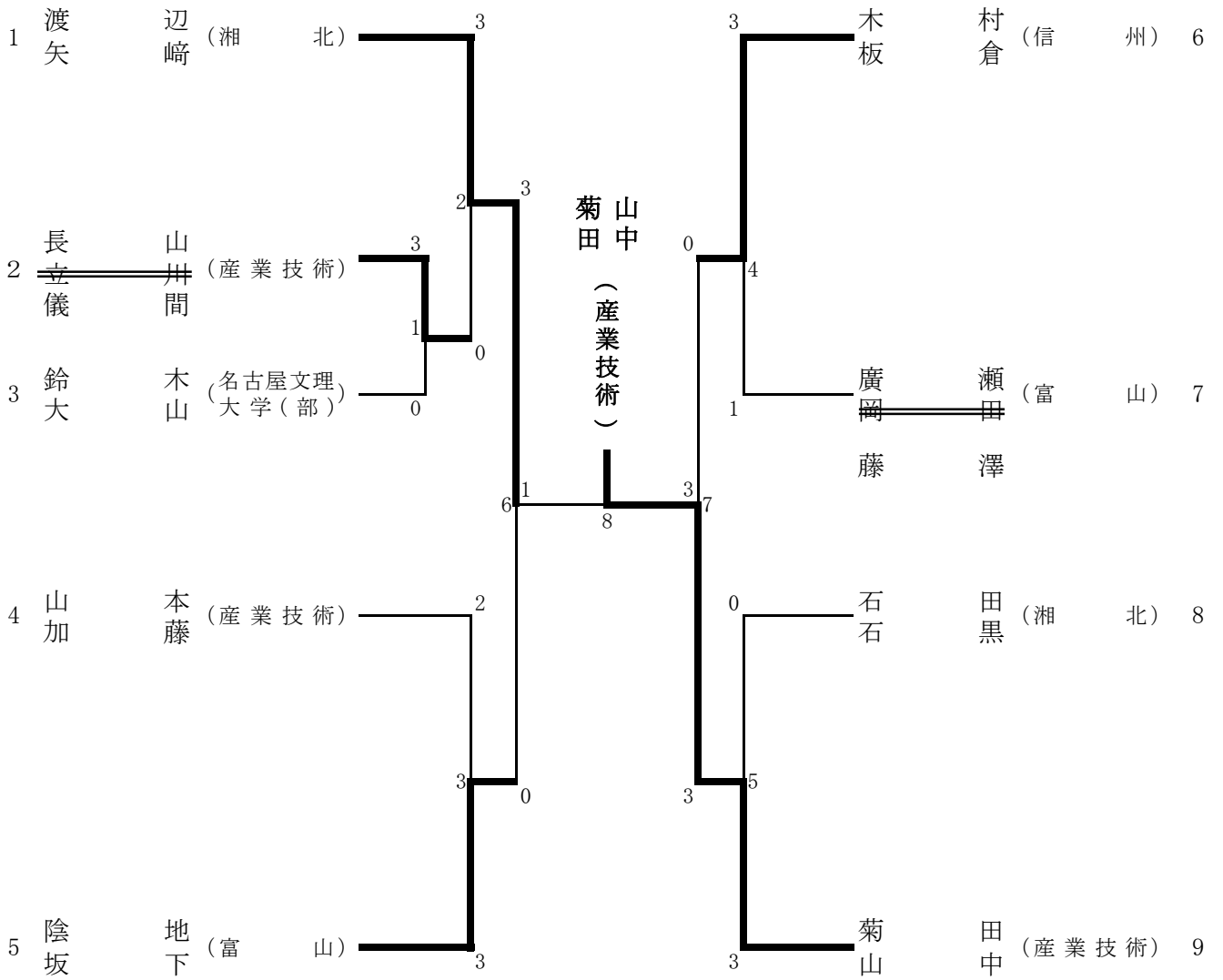

卓球 男子シングルス (M・S)

8/11

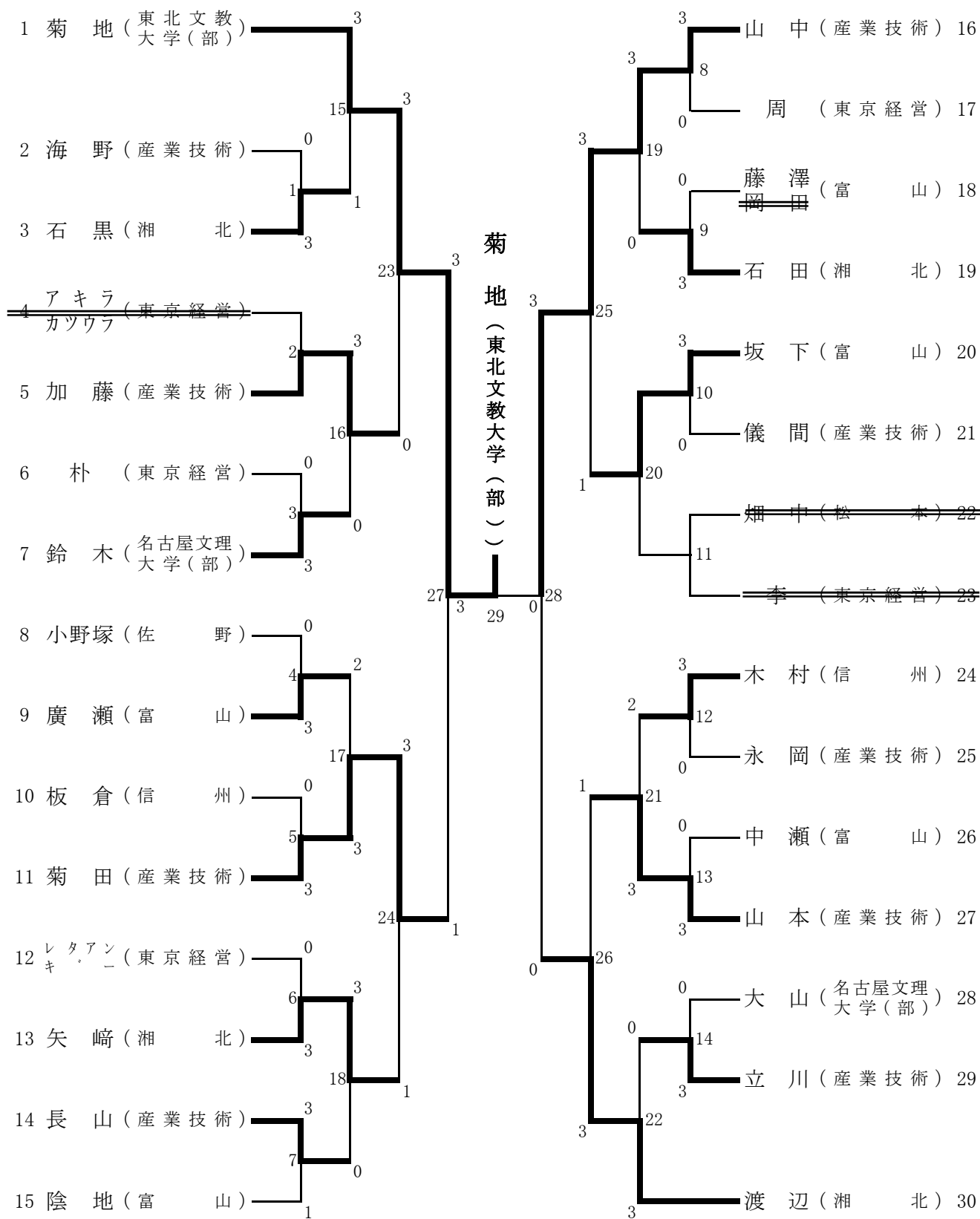

男子ダブルス (M・D) 記録

準 決 勝	1	渡 辺 矢 崎	3	{	$\begin{matrix} 11 & - & 7 \\ 11 & - & 5 \\ 11 & - & 7 \\ & - & \end{matrix}$	0	陰 地 坂 下	5
	(湘北)						(富山)	
準 決 勝	6	木 村 板 倉	0	{	$\begin{matrix} 8 & - & 11 \\ 8 & - & 11 \\ 5 & - & 11 \\ & - & \end{matrix}$	3	菊 田 山 中	9
	(信州)						(産業技術)	
決 勝	1	渡 辺 矢 崎	1	{	$\begin{matrix} 9 & - & 11 \\ 11 & - & 4 \\ 8 & - & 11 \\ 9 & - & 11 \\ & - & \end{matrix}$	3	菊 田 山 中	9
	(湘北)						(産業技術)	

男子シングルス (M・S) 記録

準々決勝	1	菊 地	3	{	$\begin{matrix} 11 & - & 4 \\ 11 & - & 3 \\ 11 & - & 9 \\ & - & \end{matrix}$	0	加 藤	5
	(東北文教大学(部))						(産業技術)	
	11	菊 田	3	{	$\begin{matrix} 11 & - & 7 \\ 10 & - & 12 \\ 11 & - & 4 \\ 11 & - & 6 \\ & - & \end{matrix}$	1	矢 崎	13
	(産業技術)						(湘北)	
準々決勝	16	山 中	3	{	$\begin{matrix} 11 & - & 6 \\ 11 & - & 7 \\ 6 & - & 11 \\ 11 & - & 6 \\ & - & \end{matrix}$	1	坂 下	20
	(産業技術)						(富山)	
準々決勝	27	山 本	1	{	$\begin{matrix} 11 & - & 4 \\ 4 & - & 11 \\ 9 & - & 11 \\ 7 & - & 11 \\ & - & \end{matrix}$	3	渡 辺	30
	(産業技術)						(湘北)	
準 決 勝	1	菊 地	3	{	$\begin{matrix} 11 & - & 9 \\ 9 & - & 11 \\ 11 & - & 5 \\ 11 & - & 4 \\ & - & \end{matrix}$	1	菊 田	11
	(東北文教大学(部))						(産業技術)	
準 決 勝	16	山 中	3	{	$\begin{matrix} 11 & - & 7 \\ 11 & - & 6 \\ 11 & - & 7 \\ & - & \end{matrix}$	0	渡 辺	30
	(産業技術)						(湘北)	
決 勝	1	菊 地	3	{	$\begin{matrix} 11 & - & 5 \\ 11 & - & 6 \\ 11 & - & 6 \\ & - & \end{matrix}$	0	山 中	16
	(東北文教大学(部))						(産業技術)	

卓球 女子団体 (W・T)

8/10

リーグ戦

	1. 東京富士大学(部) (東京)	2. 東北文教大学(部) (山形)	3. いわき (福島)	4. 湘北 (神奈川)	5. 鈴峯女子 (広島)	勝負	順位
1. 東京富士大学(部) (東京)		3 — 0	3 — 0	3 — 0	3 — 0	4 — 0	1
2. 東北文教大学(部) (山形)	0 — 3		1 — 3	3 — 0	3 — 1	2 — 2	3
3. いわき (福島)	0 — 3	3 — 1		3 — 0	3 — 2	3 — 1	2
4. 湘北 (神奈川)	0 — 3	0 — 3	0 — 3		0 — 3	0 — 4	5
5. 鈴峯女子 (広島)	0 — 3	1 — 3	2 — 3	3 — 0		1 — 3	4

リーグ戦

- 第一試合 1. 東京富士大学(部) — 5. 鈴峯女子 2. 東北文教大学(部) — 4. 湘北
- 第二試合 1. 東京富士大学(部) — 4. 湘北 3. いわき — 5. 鈴峯女子
- 第三試合 1. 東京富士大学(部) — 3. いわき 2. 東北文教大学(部) — 5. 鈴峯女子
- 第四試合 2. 東北文教大学(部) — 3. いわき 4. 湘北 — 5. 鈴峯女子
- 第五試合 1. 東京富士大学(部) — 2. 東北文教大学(部) 3. いわき — 4. 湘北

卓球 女子ダブルス (W・D)

8/10

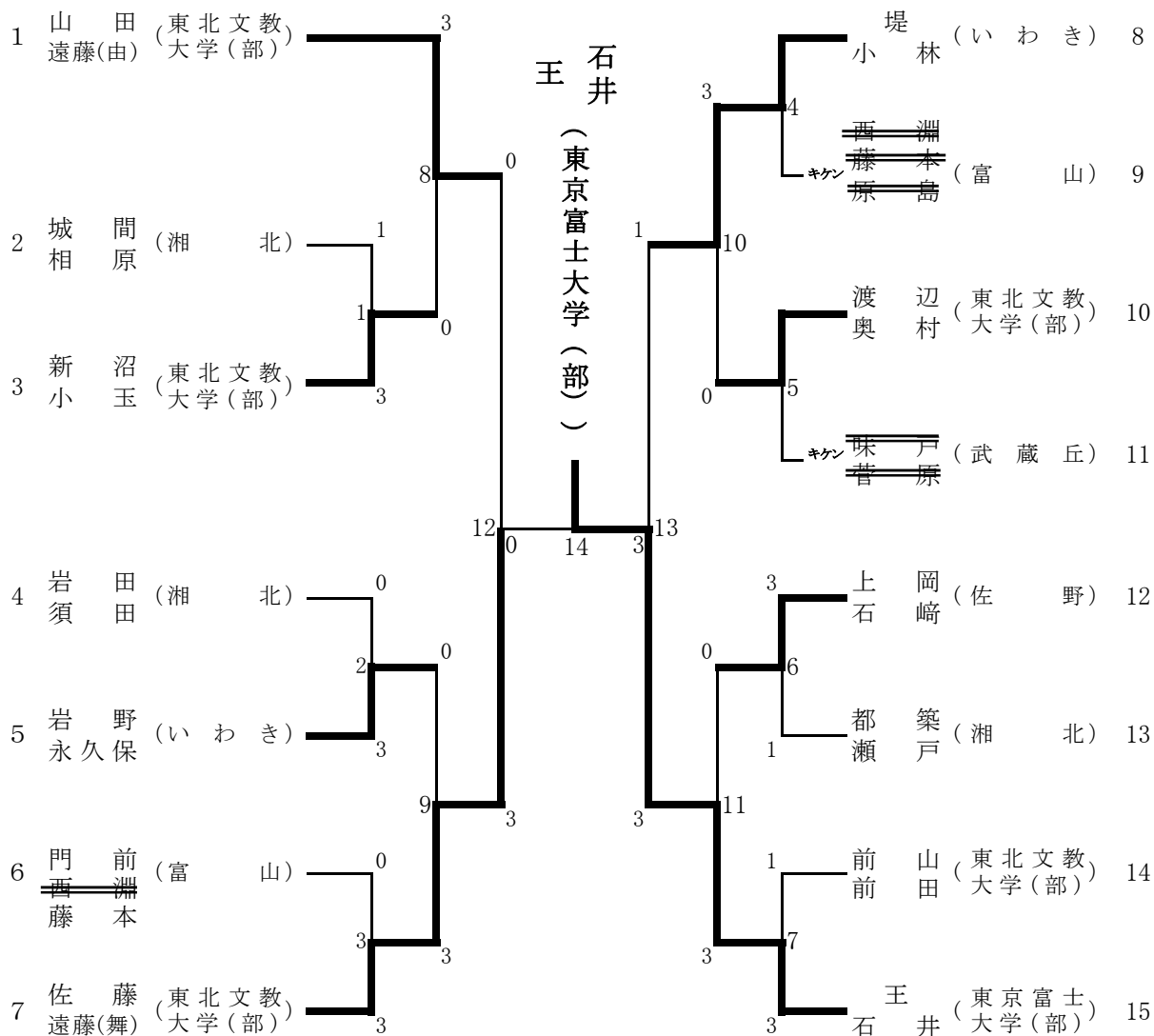

卓球 女子シングルス (W・S)

8/11

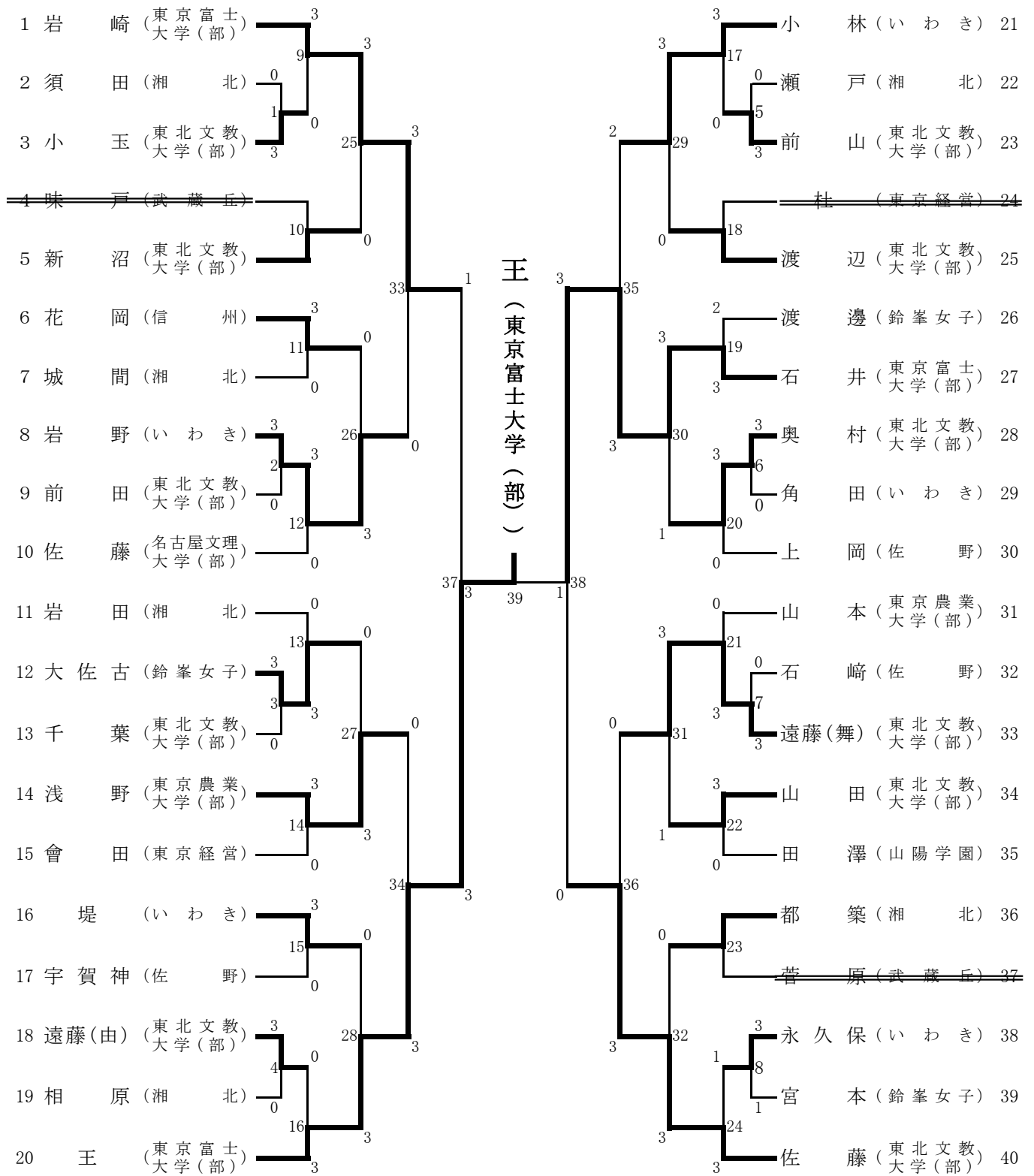

女子ダブルス (W・D) 記録

準決勝	1	山田 遠藤(由)	0	{	7 — 11 8 — 11 10 — 12 —	}	3	佐藤 遠藤(舞)	7	(東北文教大学(部))
	8	堤 小林	1	{	11 — 7 8 — 11 5 — 11 12 — 14 —	}	3	王 石井	15	(東京富士大学(部))
決勝	7	佐藤 遠藤(舞)	0	{	2 — 11 8 — 11 10 — 12 —	}	3	王 石井	15	(東京富士大学(部))

女子シングルス (W・S) 記録

準々決勝	1	岩崎	3	{	11 — 3 11 — 5 11 — 2 —	}	0	岩野	8	(いわき)
	14	浅野	0	{	1 — 11 1 — 11 2 — 11 —	}	3	王	20	(東京富士大学(部))
	21	小林	2	{	6 — 11 9 — 11 11 — 4 14 — 12 10 — 12	}	3	石井	27	(東京富士大学(部))
	33	遠藤(舞)	0	{	5 — 11 2 — 11 9 — 11 —	}	3	佐藤	40	(東北文教大学(部))
準決勝	1	岩崎	1	{	15 — 13 7 — 11 5 — 11 6 — 11 —	}	3	王	20	(東京富士大学(部))
	27	石井	3	{	11 — 8 11 — 8 11 — 5 —	}	0	佐藤	40	(東北文教大学(部))
決勝	20	王	3	{	11 — 7 11 — 9 8 — 11 11 — 8 —	}	1	石井	27	(東京富士大学(部))

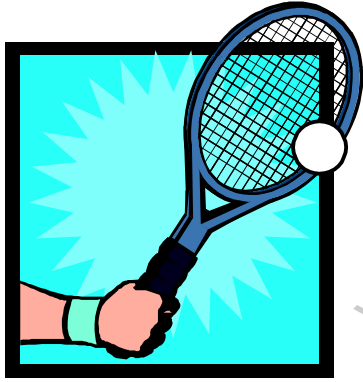

ソフトテニス部

会場：私学事業団総合運動場

競技部委員

競技委員長	田島外志美
審判委員長	古谷三郎
審判委員	黒柳 淳 中島弘毅
総務委員長	平田 貴
総務委員	鍋谷 照
救護委員	田島外志美
補助委員	日本大学文理学部軟式庭球部員 聖徳大学ソフトテニス部員

ソフトテニスの部「競技結果」

1. 団体戦

男女の別	順位	短期大学名
女子	優勝	滋賀短期大学
	準優勝	大阪芸術大学短期大学部
	第3位	山陽学園短期大学

2. 個人戦

男女の別	単・複	順位	短期大学名
女子	ダブルス	優勝	頭本・大倉(滋賀短期大学)
		準優勝	古垣内・金田(滋賀短期大学)
		第3位	延山・金村(大阪芸術大学短期大学部)
		第3位	浦・山本(大阪芸術大学短期大学部)
男子	ダブルス	優勝	大場・井上(東北文教大学短期大学部)
		準優勝	岡島・水野(信州短期大学)
		第3位	松村・風間(ヤマザキ動物看護短期大学)

ソフトテニス 男子個人戦

		試合順						
		1-2	3-4	1-3	2-4	2-3	1-4	
		1	2	3	4	勝敗	順位	
1	大場 雄介 井上 知昭 (東北文教大学(部))	★	⑤	⑤	⑤	3-0	1	
2	志田 賢司 和田 祐樹 (東北文教大学(部))	0	★	2	0	0-3	4	
3	松村 直史 風間 龍仁 (ヤマザキ動物看護)	0	⑤	★	2	1-2	3	
4	岡島 健太 水野 鉄也 (信 州)	2	⑤	⑤	★	2-1	2	

ソフトテニス 女子団体戦

予選リーグ

Aブロック 試合順 1-2 3-4 1-3 2-4 2-3 1-4

	A	1	2	3	4	勝敗	順位
1	滋 賀	★	③	③	③	3-0	1
2	松本大学松商(部)	0	★	②	②	2-1	2
3	岐阜聖徳学園大学(部)	0	1	★	0	0-3	4
4	北海道武蔵女子	0	1	③	★	1-2	3

Bブロック 試合順 5-6 7-8 5-7 6-8 6-7 5-8

	B	5	6	7	8	勝敗	順位
5	山 東 雲	★	③	③	1	2-1	2
6	修文大学(部)	0	★	③	0	1-2	3
7	東北文教大学(部)	0	0	★	0	0-3	4
8	山 陽 学 園	②	③	③	★	3-0	1

Cブロック 試合順 9-10 11-12 9-11 10-12 10-11 9-12

	C	9	10	11	12	勝敗	順位
9	大阪芸術大学(部)	★	③	③	③	3-0	1
10	千 葉 敬 愛	0	★	②	1	1-2	3
11	名 古 屋	0	1	★	1	0-3	4
12	武 蔵 丘	0	②	②	★	2-1	2

ソフトテニス 女子団体戦 決勝リーグ

試合順 B1-C1 A1-B1 A1-C1

		A1	B1	C1	勝敗	順位
A1	滋 賀	★	③	②	2-0	1
B1	山 陽 学 園	0	★	0	0-2	3
C1	大阪芸術大学(部)	1	③	★	1-1	2

優 勝

滋賀

準優勝

大阪芸術大学(部)

3 位

山陽学園

山陽学園 0 - ③ 大阪芸術大学(部)

片山・天野	2 - ⑤	三山・前久保
藤田・木村	0 - ⑤	岡崎・田村
渡辺・丸尾	3 - ⑤	延山・金村

滋 賀 ③ - 0 山陽学園

大 川・森田	⑤ - 1	丸尾・天野
頭 本・大倉	⑤ - 0	渡辺・片山
古垣内・金田	⑤ - 0	藤田・木村

滋 賀 ② - 1 大阪芸術大学(部)

大 川・森田	4 - ⑤	延山・金村
頭 本・大倉	⑤ - 2	三山・前久保
古垣内・金田	⑤ - 1	岡崎・田村

ソフトテニス 女子個人戦

予選リーグ

Aブロック		試合順							勝敗	順位
	A	1	2	3	4	5				
1	頭本 志穂 大倉 夏未 (滋 賀)	★	④	④	④	④	4-0	1		
2	細江 真弥 長田久美子 (岐阜聖徳学園大学(部))	0	★	0	④	3	1-3	4		
3	岡崎亜莉沙 龍宮美紗子 (大阪芸術大学(部))	1	④	★	④	④	3-1	2		
4	猪股 聡美 阿佐 知美 (大 阪 成 蹊)	0	0	0	★	1	0-4	5		
5	荒木 真美 中村 佳織 (名 古 屋)	0	④	0	④	★	2-2	3		

Bブロック		試合順					勝敗	順位
	B	6	7	8	9			
6	山岸恵里奈 工藤 詩織 (上 智)	★	0	0	0	0-3	4	
7	岩垣万里奈 大橋 侑華 (北海道武蔵女子)	④	★	0	0	1-2	3	
8	奥田 光理 清水 香菜 (松 山 東 雲)	④	④	★	2	2-1	2	
9	渡辺 風香 片山 実香 (山 陽 学 園)	④	④	④	★	3-0	1	

Cブロック		試合順					勝敗	順位
	C	10	11	12	13			
10	柴田 美沙 田村 光 (大阪芸術大学(部))	★	④	④	④	3-0	1	
11	小島 祥子 清水亜沙美 (修文大学(部))	0	★	④	④	2-1	2	
12	鈴木 遥 菅原 望美 (東北文教大学(部))	0	0	★	0	0-3	4	
13	谷田部久美 渡辺 理恵 (武 蔵 丘)	1	3	④	★	1-2	3	

Dブロック

試合順 14-15 16-17 14-16 15-17 15-16 14-17

	D	14	15	16	17	勝敗	順位
14	延山 時子 金村 麻実 (大阪芸術大学(部))	★	④	④	④	3-0	1
15	戸野倉ひとみ 田中 鈴花 (武蔵丘)	0	★	R	R	0-3	4
16	小倉 彩香 及川 華代 (千葉敬愛)	0	④	★	④	2-1	2
17	中澤 由紀 小亀ひより (北海道武蔵女子)	0	④	2	★	1-2	3

Eブロック

試合順 18-19 20-21 18-20 19-21 19-20 18-21

	E	18	19	20	21	勝敗	順位
18	河村 秋奈 伊藤万里子 (岐阜聖徳学園大学(部))	★	0	④	④	2-1	2
19	居川 優希 松本ゆずみ (滋賀)	④	★	④	④	3-0	1
20	藤田 瑞世 木村 瞳 (山陽学園)	3	0	★	④	1-2	3
21	中川 静香 大竹 千尋 (東北文教大学(部))	1	0	1	★	0-3	4

Fブロック

試合順 22-23 24-25 22-24 23-25 23-24 22-25

	F	22	23	24	25	勝敗	順位
22	宇都宮 愛 深野 滢 (松山東雲)	★	④	④	④	3-0	1
23	国分 誉子 相田 恵里 (武蔵丘)	0	★	0	④	1-2	3
24	栗山 奈子 佐々木千尋 (修文大学(部))	0	④	★	④	1-1	2
25	松田 未香 西沢 梨沙 (松本大学松商(部))	R	R	R	★	0-3	4

Gブロック

試合順 26-27 28-29 27-30 26-28 29-30 27-28 26-29 28-30 27-29 26-30

	G	26	27	28	29	30	勝敗	順位
26	大川 有佳 森田有紀子 (滋 賀)	★	1	④	④	④	3-1	2
27	浦 文 山本明日香 (大阪芸術大学(部))	④	★	④	④	④	4-0	1
28	根本 佑紀 秋山 琴美 (千 葉 敬 愛)	1	0	★	④	④	2-2	3
29	川上 千絵 矢澤 理佐 (松本大学松商(部))	1	3	3	★	2	0-4	5
30	石川 一美 大和 舞子 (北 海 道 武 蔵 女 子)	0	0	0	④	★	1-3	4

Hブロック

試合順 31-32 33-34 31-33 32-34 32-33 31-34

	H	31	32	33	34	勝敗	順位
31	渡邊 紗希 鈴木 絵梨 (武 蔵 丘)	★	④	④	2	2-1	2
32	湯口 明莉 伊神 里恵 (名 古 屋)	0	★	2	0	0-3	4
33	井戸 敬子 早瀬 有香 (岐阜聖徳学園大学(部))	1	④	★	1	1-2	3
34	天野沙知子 丸尾 美紀 (山 陽 学 園)	④	④	④	★	3-0	1

Iブロック

試合順 35-36 37-38 35-37 36-38 36-37 35-38

	I	35	36	37	38	勝敗	順位
35	三山恵里奈 前久保 智津 (大阪芸術大学(部))	★	④	④	④	3-0	1
36	藤森 舞 村上 夕貴 (松 山 東 雲)	0	★	④	④	2-1	2
37	佐々木美香 岩城志緒里 (東 京 成 徳)	0	0	★	1	0-3	4
38	林 由佳 佐藤 光 (松本大学松商(部))	0	0	④	★	1-2	3

Jブロック

試合順 39-40 41-42 39-41 40-42 40-41 39-42

	J	39	40	41	42	勝敗	順位
39	塚本 彩 渡部麻里枝 (松山東雲)	★	④	④	④	3-0	1
40	長谷川弥香 杉本 恵理 (武蔵丘)	0	★	④	④	2-1	2
41	木下 小糸 井上 亜耶 (大阪成蹊)	0	0	★	2	0-3	4
42	堀口 愛実 荒井 香織 (北海道武蔵女子)	0	2	④	★	1-2	3

Kブロック

試合順 43-44 45-46 43-45 44-46 44-45 43-46

	K	43	44	45	46	勝敗	順位
43	西原 那奈 谷野ひとみ (大阪芸術大学(部))	★	④	1	0	1-2	3
44	阿部有花里 斉藤 由佳 (東北文教大学(部))	0	★	0	0	0-3	4
45	鶴見佳奈枝 鈴木 麻美 (修文大学(部))	④	④	★	④	3-0	1
46	廣瀬 直美 小井戸悠乃 (千葉敬愛)	④	④	1	★	2-1	2

Lブロック

試合順 47-48 49-50 48-51 47-49 50-51 48-49 47-50 49-51 48-50 47-51

	L	47	48	49	50	51	勝敗	順位
47	古垣内美香 金田 実樹 (滋賀)	★	④	④	④	④	4-0	1
48	高橋 紗里 小野真由子 (北海道武蔵女子)	0	★	④	④	0	2-2	3
49	百瀬しおり 西村 舞 (松本大学松商(部))	R	R	★	R	R	0-4	5
50	早川美由貴 阿久津なぎさ (東京成徳)	R	R	R	★	R	0-4	5
51	満仲 紗妃 林 未生 (名古屋)	0	④	④	④	★	3-1	2

ソフトテニス 女子個人戦 決勝トーナメント

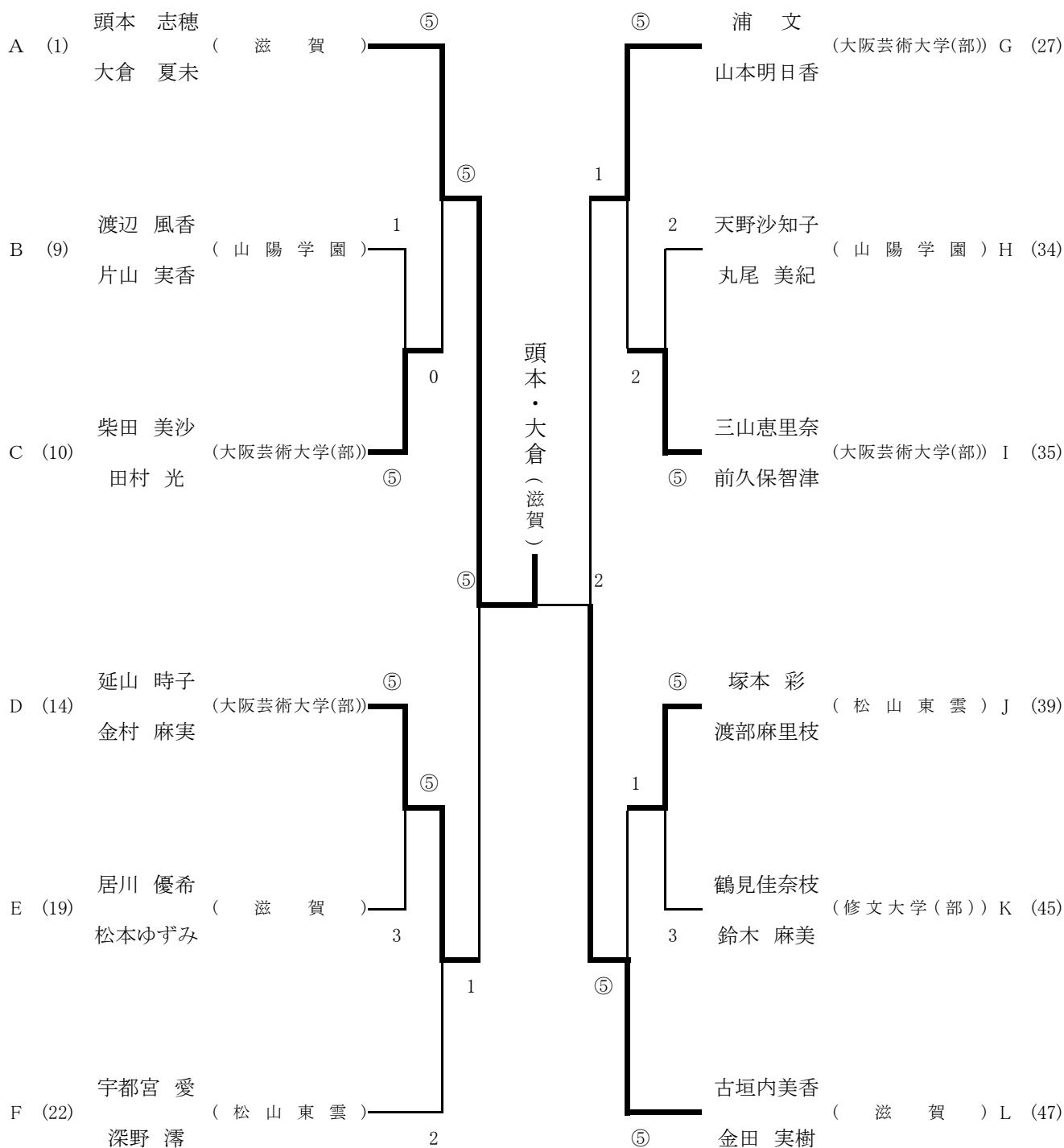



テニスの部

会場：小田原テニスガーデン

競技部委員

競技委員長 岩佐富男

競技副委員長 兼子真理

総務委員長 小澤共子

審判長 佐藤雅幸

競技委員 小澤幸雄
野口周一
長尾弘

救護委員 小澤共子

補助委員 上智短期大学テニス部員
足利短期大学テニス部員
横浜女子短期大学テニス部員

テニスの部「競技結果」

1. 団体戦

男女の別	順位	短期大学名
女子	優勝	折尾愛真短期大学
	準優勝	常磐会短期大学
	第3位	山陽学園短期大学
	第3位	福島学院大学短期大学部
男子	優勝	松山短期大学
	準優勝	産業技術短期大学
	第3位	滋賀短期大学
	第3位	千葉経済大学短期大学部

2. 個人戦

男女の別	単・複	順位	短期大学名
女子	ダブルス	優勝	手嶋・大屋(折尾愛真短期大学)
		準優勝	伊藤・磯上(立教女学院短期大学)
		第3位	磯・本間(青山学院女子短期大学)
		第3位	土井・岩藤(山陽学園短期大学)
	シングルス	優勝	光本(折尾愛真短期大学)
		準優勝	江頭(折尾愛真短期大学)
		第3位	山下(常磐会短期大学)
		第3位	鈴木(福島学院大学短期大学部)
男子	ダブルス	優勝	紺田・永井(松山短期大学)
		準優勝	津崎・塩谷(産業技術短期大学)
		第3位	武田・和田(松山短期大学)
		第3位	浅田・常深(産業技術短期大学)
	シングルス	優勝	堀(産業技術短期大学)
		準優勝	坂吉(松山短期大学)
		第3位	岩井(千葉経済大学短期大学部)
		第3位	青木(滋賀短期大学)

テニス 男子団体

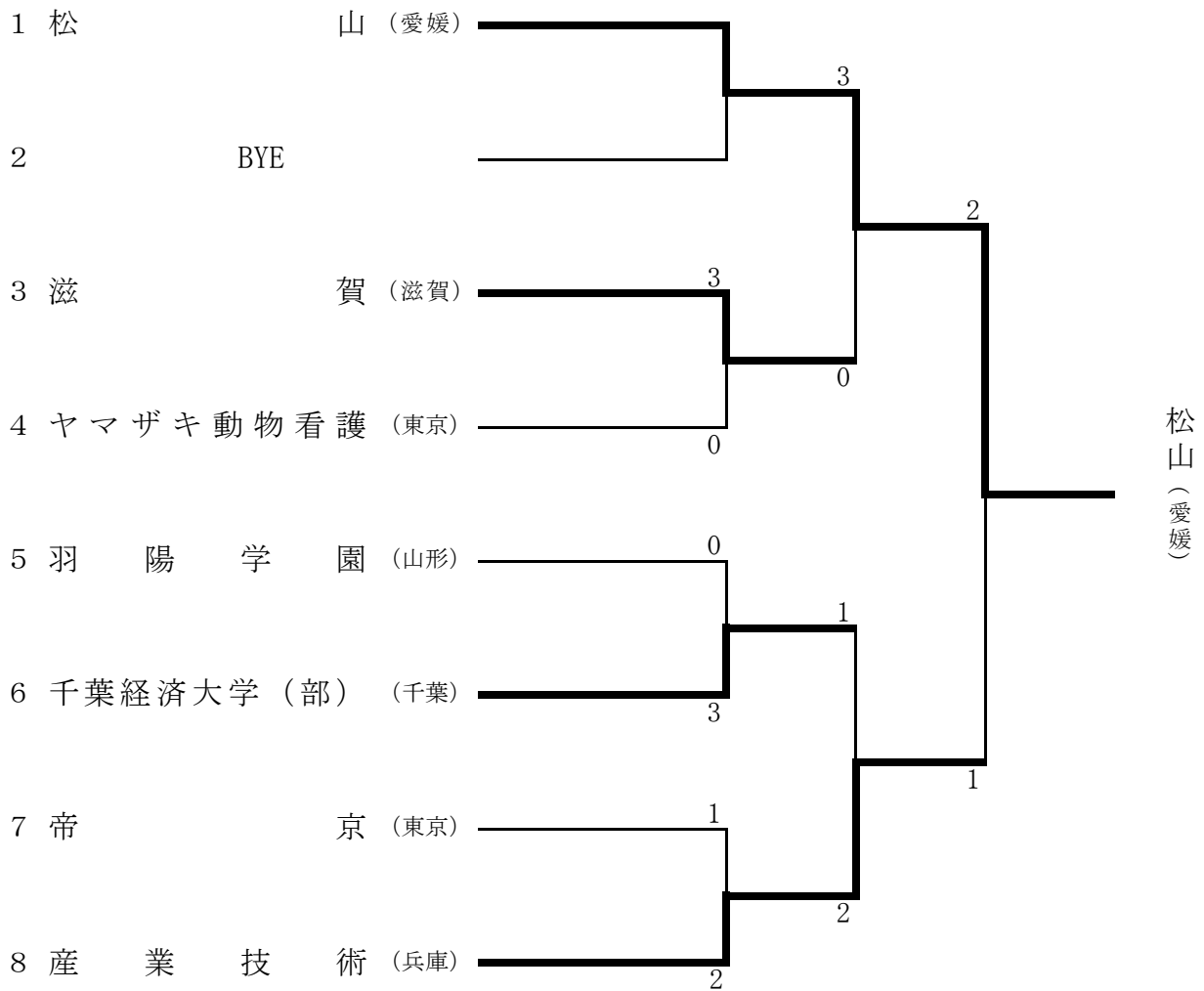

※シード順位

①松山 (愛媛) ②産業技術 (兵庫) ③羽陽学園 (山形) ④ヤマザキ動物看護 (東京)

優勝

松山 (愛媛)

準優勝

産業技術 (兵庫)

第3位

滋賀 (滋賀)

千葉経済大学 (部) (千葉)

テニス 男子ダブルス

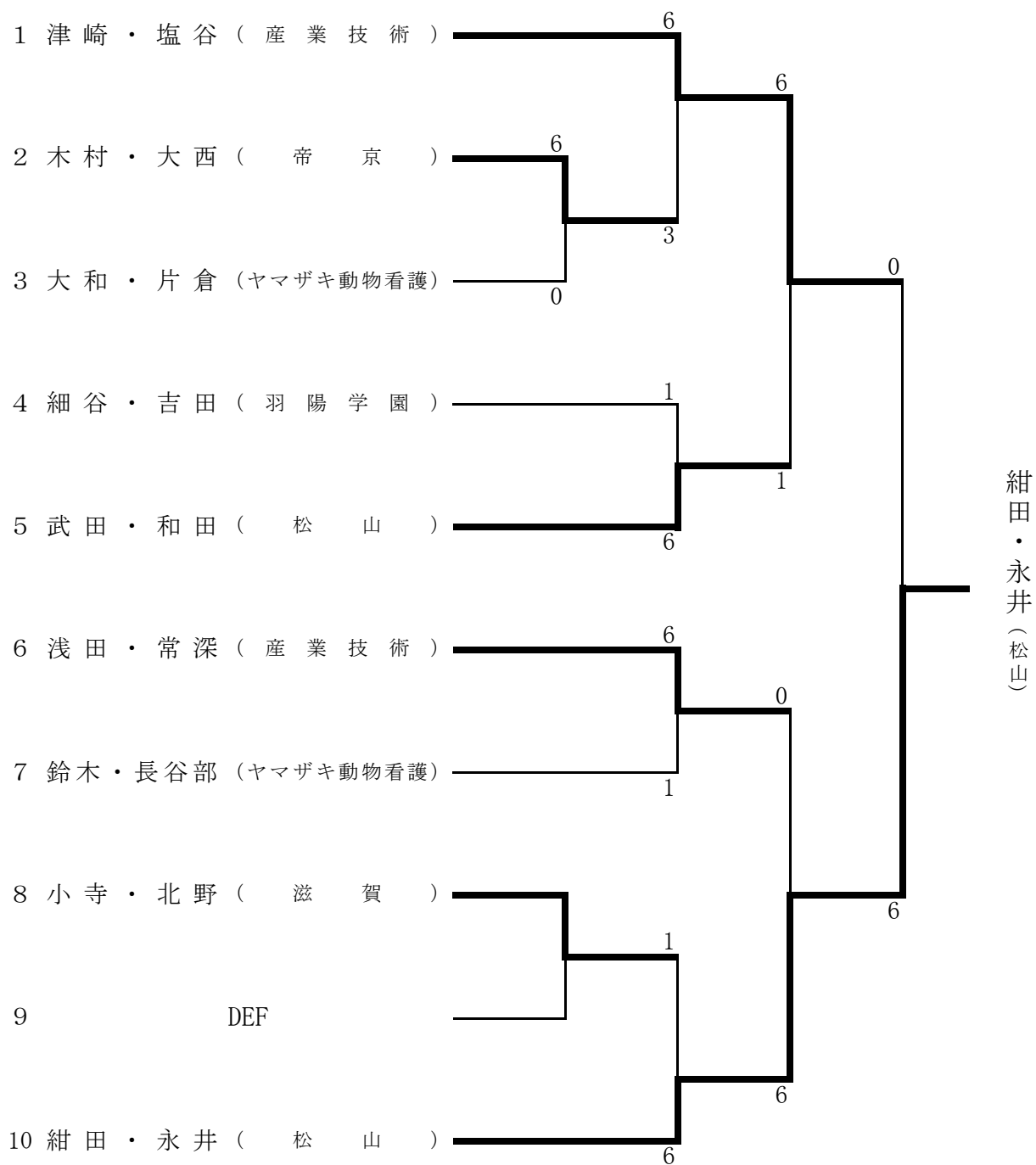

※シード順位

- ①津崎・塩谷 (産業技術) ②紺田・永井 (松山)
- ③浅田・常深 (産業技術) ④武田・和田 (松山)

優勝 紺田・永井 (松山)
 準優勝 津崎・塩谷 (産業技術)
 第3位 武田・和田 (松山) 浅田・常深 (産業技術)

テニス 男子シングルス

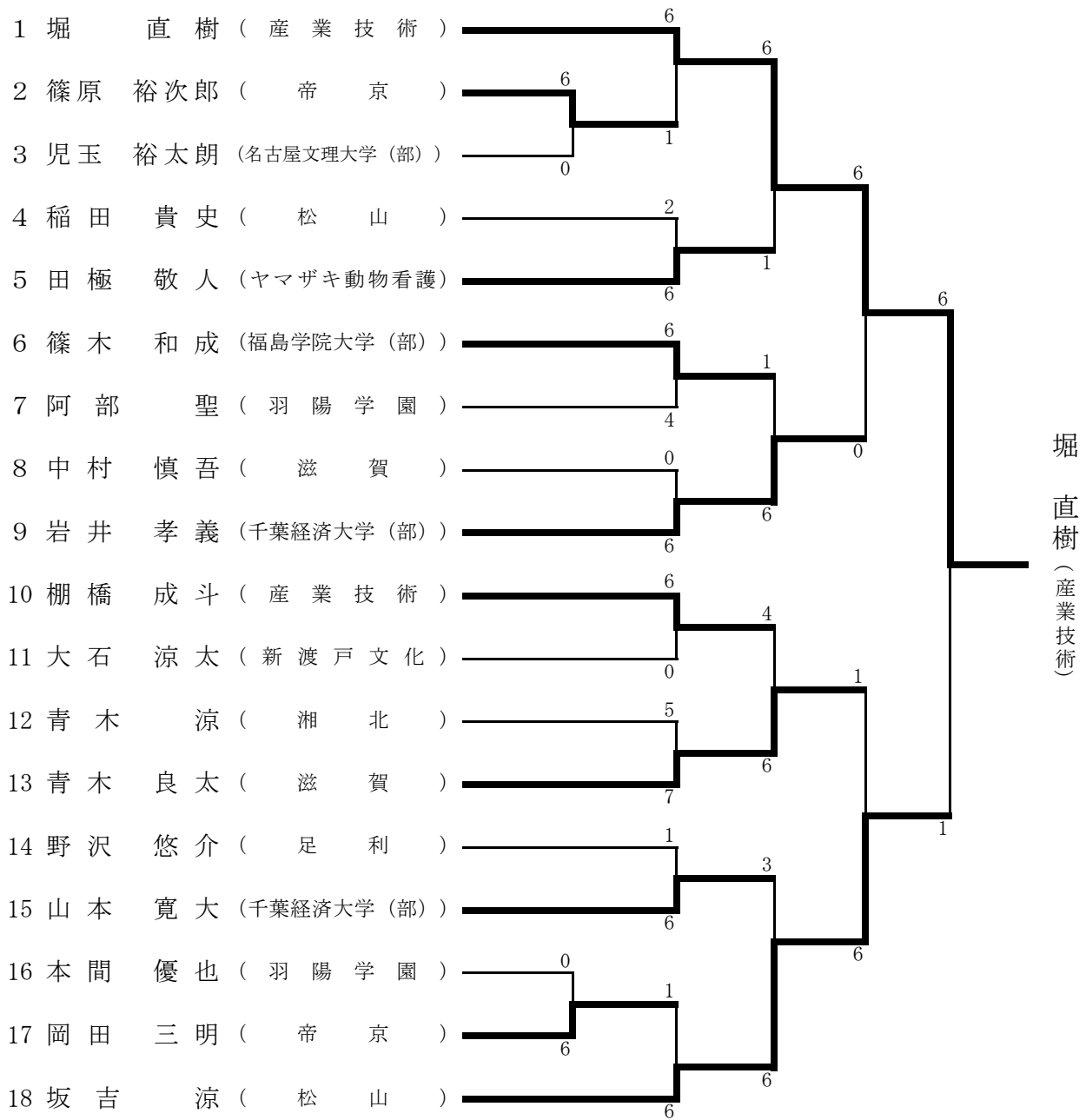

※シード順位

- ①堀直樹 (産業技術)
- ②坂吉涼 (松山)
- ③棚橋成斗 (産業技術)
- ④岩井孝義 (千葉経済大学(部))

優勝 堀直樹 (産業技術)

準優勝 坂吉涼 (松山)

第3位 岩井孝義 (千葉経済大学(部))

青木良太 (滋賀)

テニス 女子団体

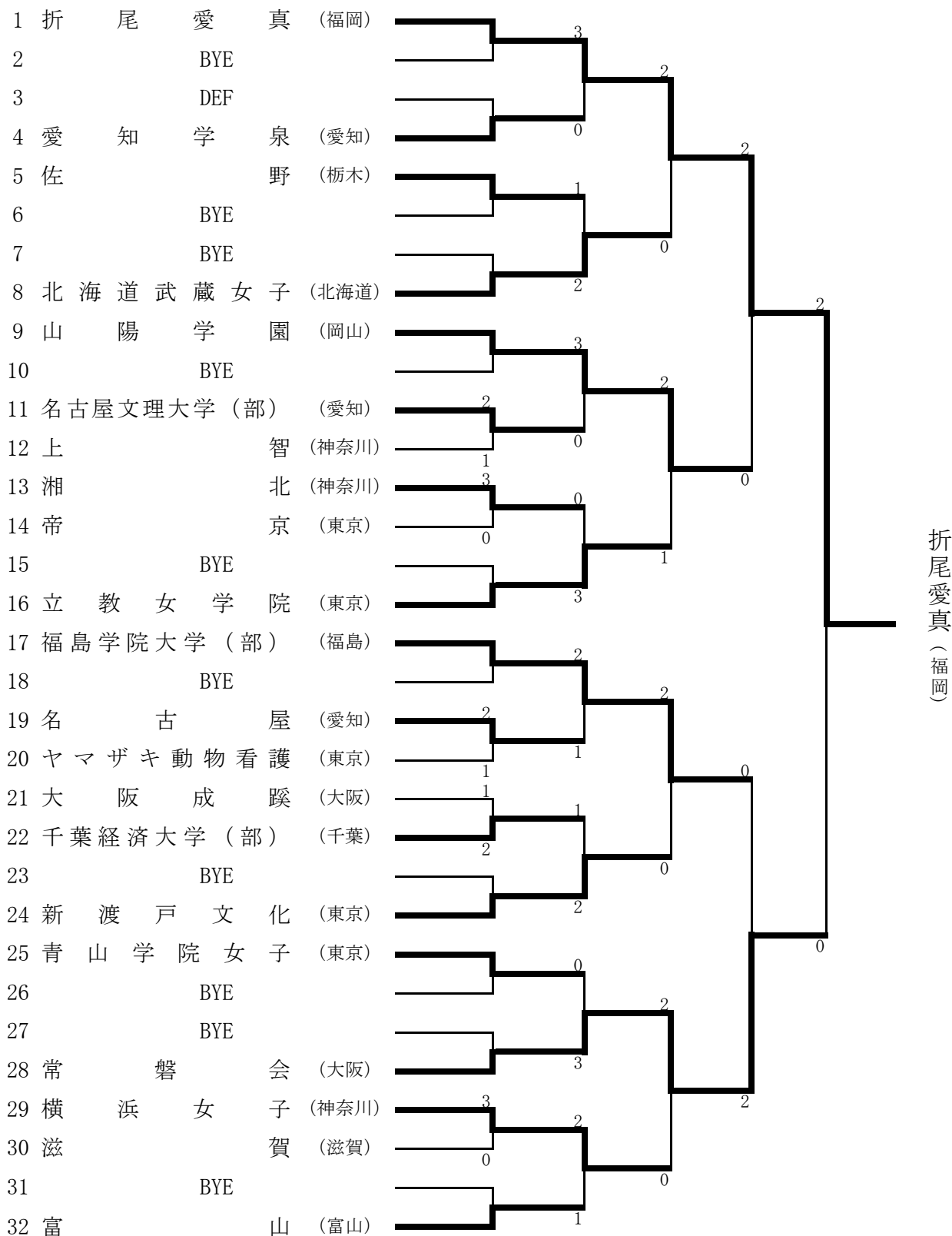

※シード順位

①折尾愛真 (福岡) ②富山 (富山) ③福島学院大学 (部) (福島) ④立教女学院 (東京)

優勝
準優勝
第3位

折尾愛真 (福岡)
常磐会 (大阪)
山陽学園 (岡山) 福島学院大学 (部) (福島)

テニス 女子ダブルス

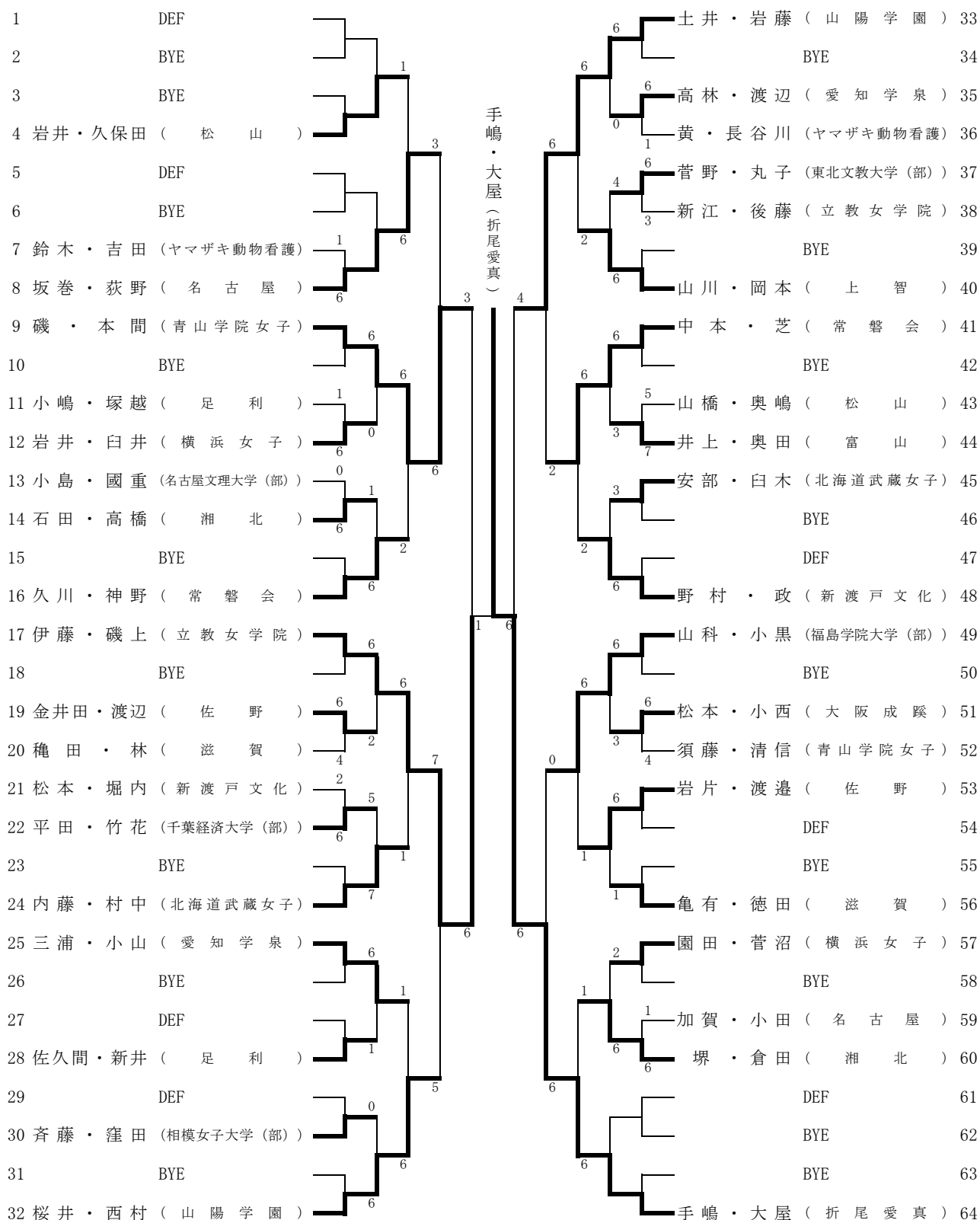

※シート順位

①水野・氷見野(富山) ②手嶋・大屋(折尾愛真) ③土井・岩藤(山陽学園) ④桜井・西村(山陽学園)

優勝 手嶋・大屋 (折尾愛真)

準優勝 伊藤・磯上 (立教女学院)

第3位 磯・本間 (青山学院女子) 土井・岩藤 (山陽学園)

テニス 女子シングルス

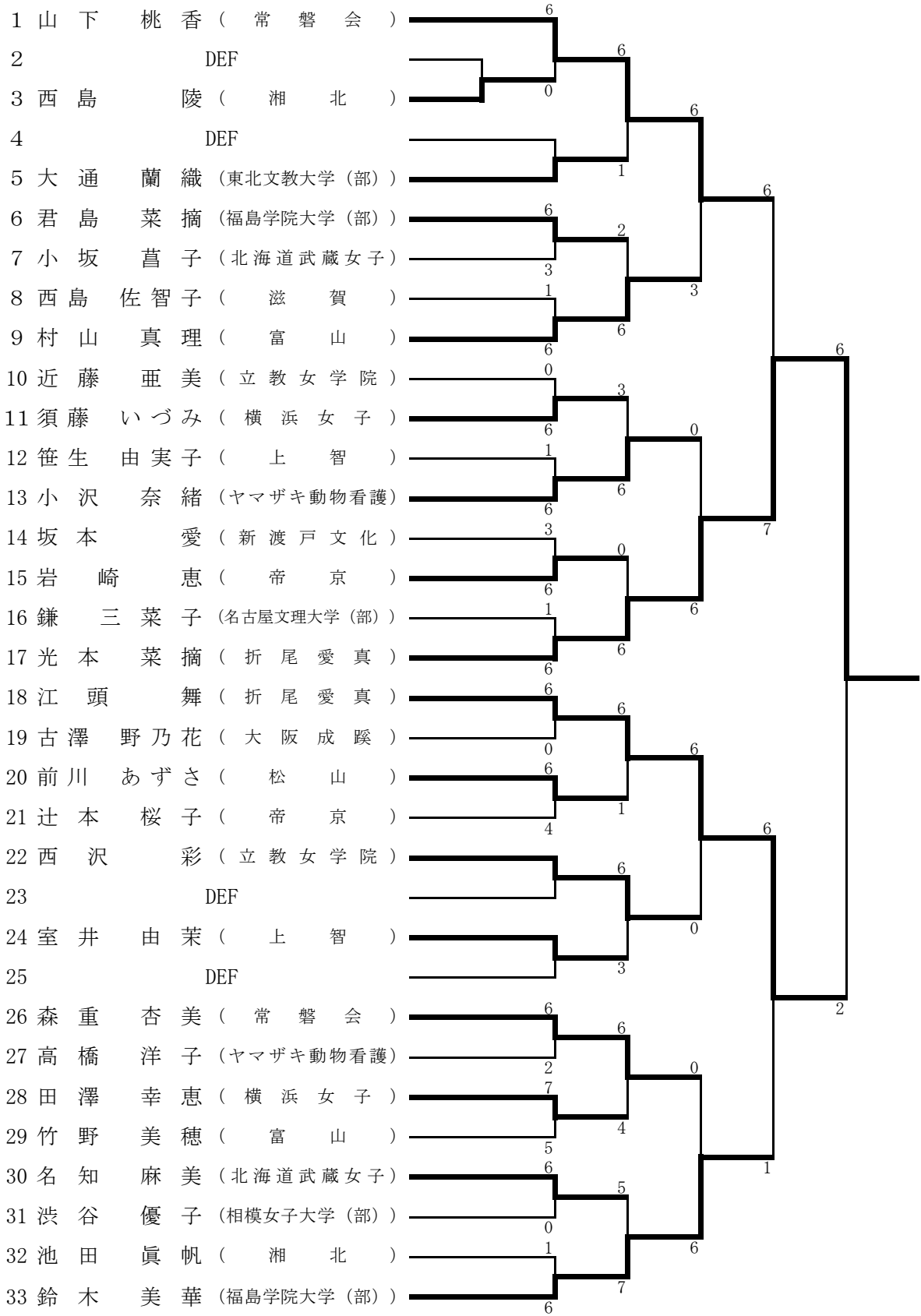

光本菜摘 (折尾愛真)

※シード順位

①山下桃香(常磐会) ②鈴木美華(福島学院大学(部)) ③江頭舞(折尾愛真) 光本菜摘(折尾愛真)

優勝 光本菜摘 (折尾愛真)
 準優勝 江頭舞 (折尾愛真)
 第3位 山下桃香 (常磐会)

鈴木美華 (福島学院大学(部))

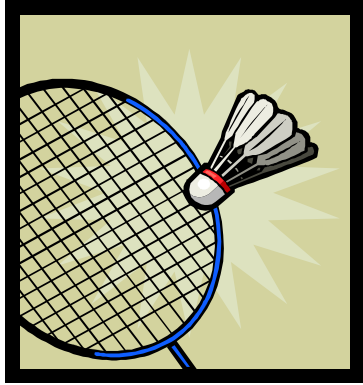

バドミントンの部

会場：小田原市総合文化体育館
小田原アリーナ

競技部委員

競技委員長 宮崎重勝

競技副委員長 井上千枝子

審判委員長 小林有子

競技委員 溝口武史

総務委員長 荒木美那子

総務副委員長 桐原由美

救護委員 荒木美那子

補助委員 上智短期大学バドミントン部員
湘北短期大学バドミントン部員
聖セシリア女子短期大学バドミントン部員
小田原女子短期大学バドミントン部員

バドミントンの部「競技結果」

1. 団体戦

男女の別	順位	短期大学名
女 子	優 勝	東海学院大学短期大学部
	準 優 勝	北翔大学短期大学部
	第 3 位	武庫川女子大学短期大学部
	第 3 位	滋賀短期大学
男 子	優 勝	滋賀短期大学
	準 優 勝	東京交通短期大学
	第 3 位	産業技術短期大学
	第 3 位	信州短期大学

2. 個人戦

男女の別	単・複	順位	短期大学名
女 子	ダブルス	優 勝	山下・佐々木(北翔大学短期大学部)
		準 優 勝	鏡・塩澤(東海学院大学短期大学部)
		第 3 位	松井・高島(東海学院大学短期大学部)
		第 3 位	林・服部(北翔大学短期大学部)
	シングルス	優 勝	塩澤(東海学院大学短期大学部)
		準 優 勝	森山(東海学院大学短期大学部)
		第 3 位	柏原(武庫川女子大学短期大学部)
		第 3 位	城市(龍谷大学短期大学部)
男 子	ダブルス	優 勝	木下・高木(滋賀短期大学)
		準 優 勝	河内・安井(信州短期大学)
		第 3 位	小枝・河合(産業技術短期大学)
		第 3 位	高橋・近田(産業技術短期大学)
	シングルス	優 勝	吉田(千葉敬愛短期大学)
		準 優 勝	的場(産業技術短期大学)
		第 3 位	谷口(滋賀短期大学)
		第 3 位	澤田(信州短期大学)

バドミントン 男子団体

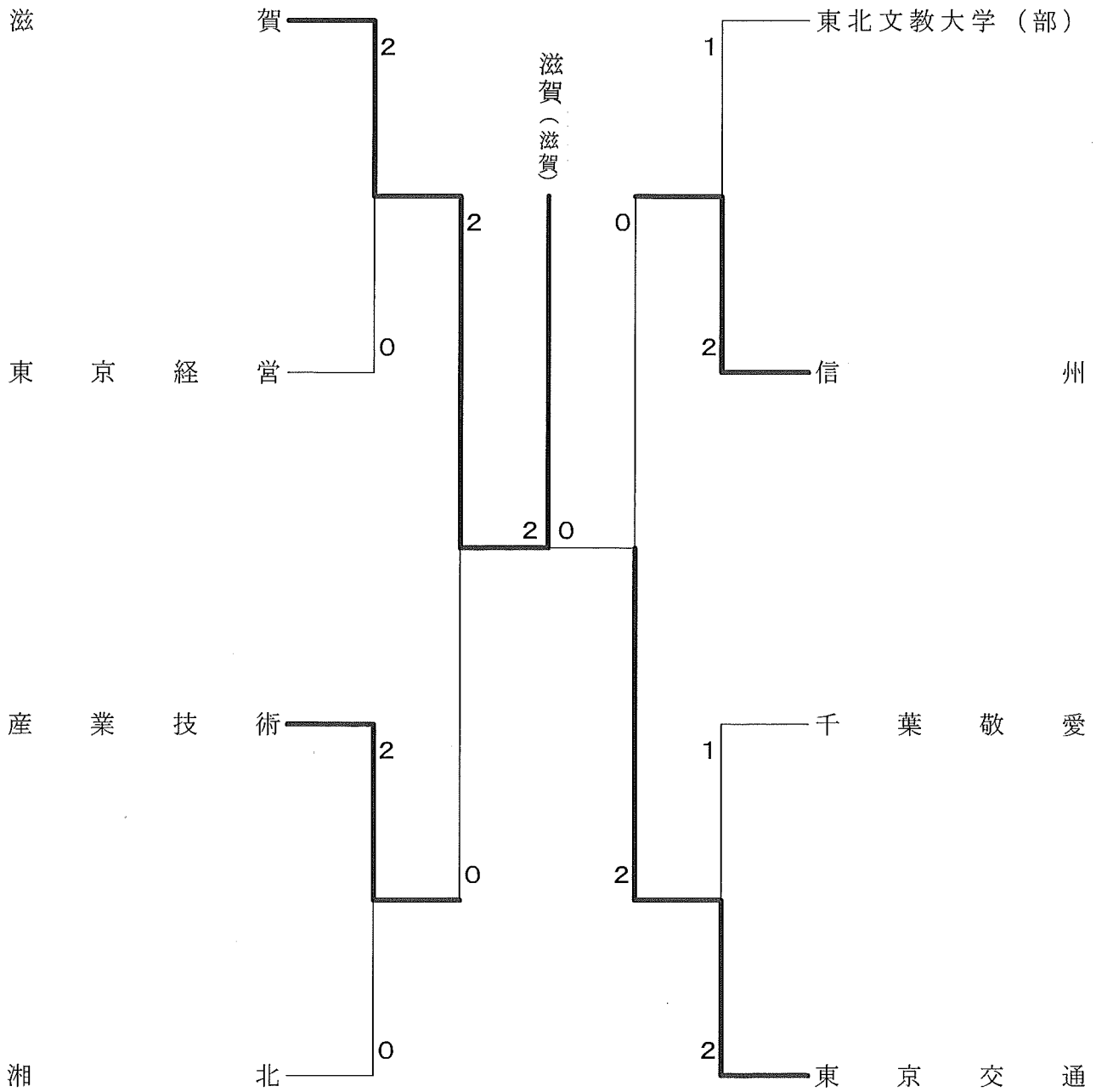

バドミントン 男子ダブルス

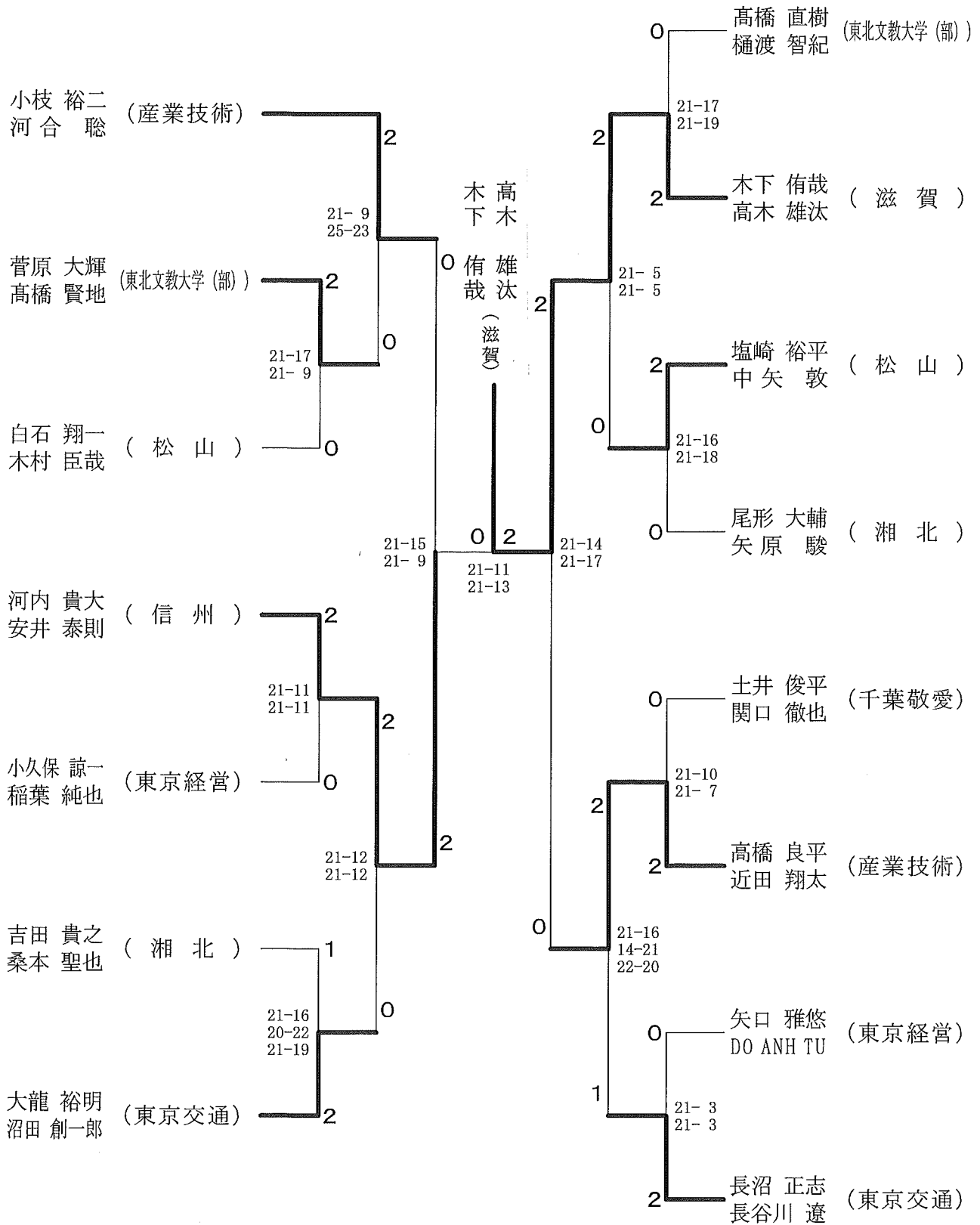

バドミントン 男子シングルス

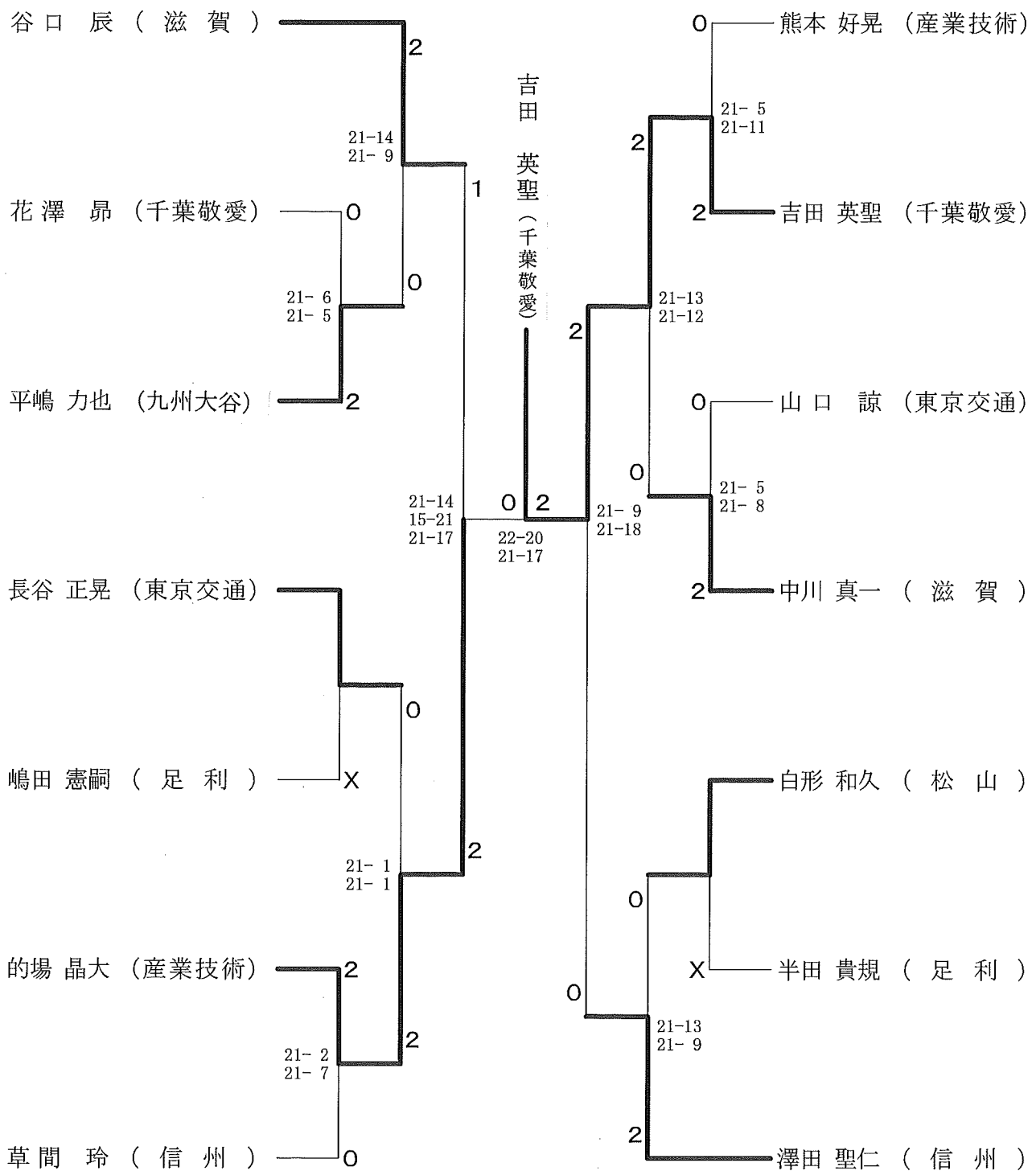

バドミントン 女子団体

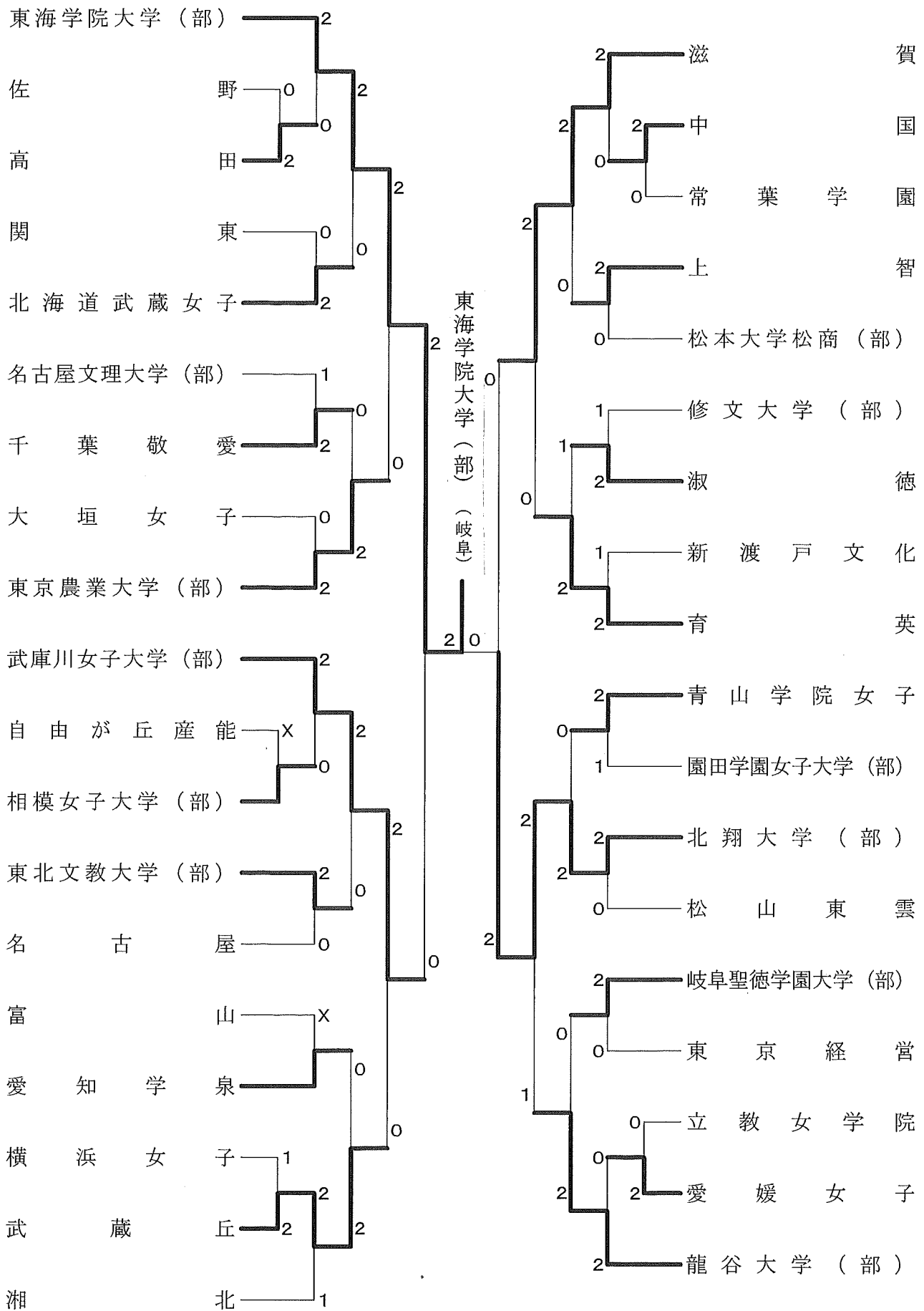

バドミントン 女子ダブルス-2

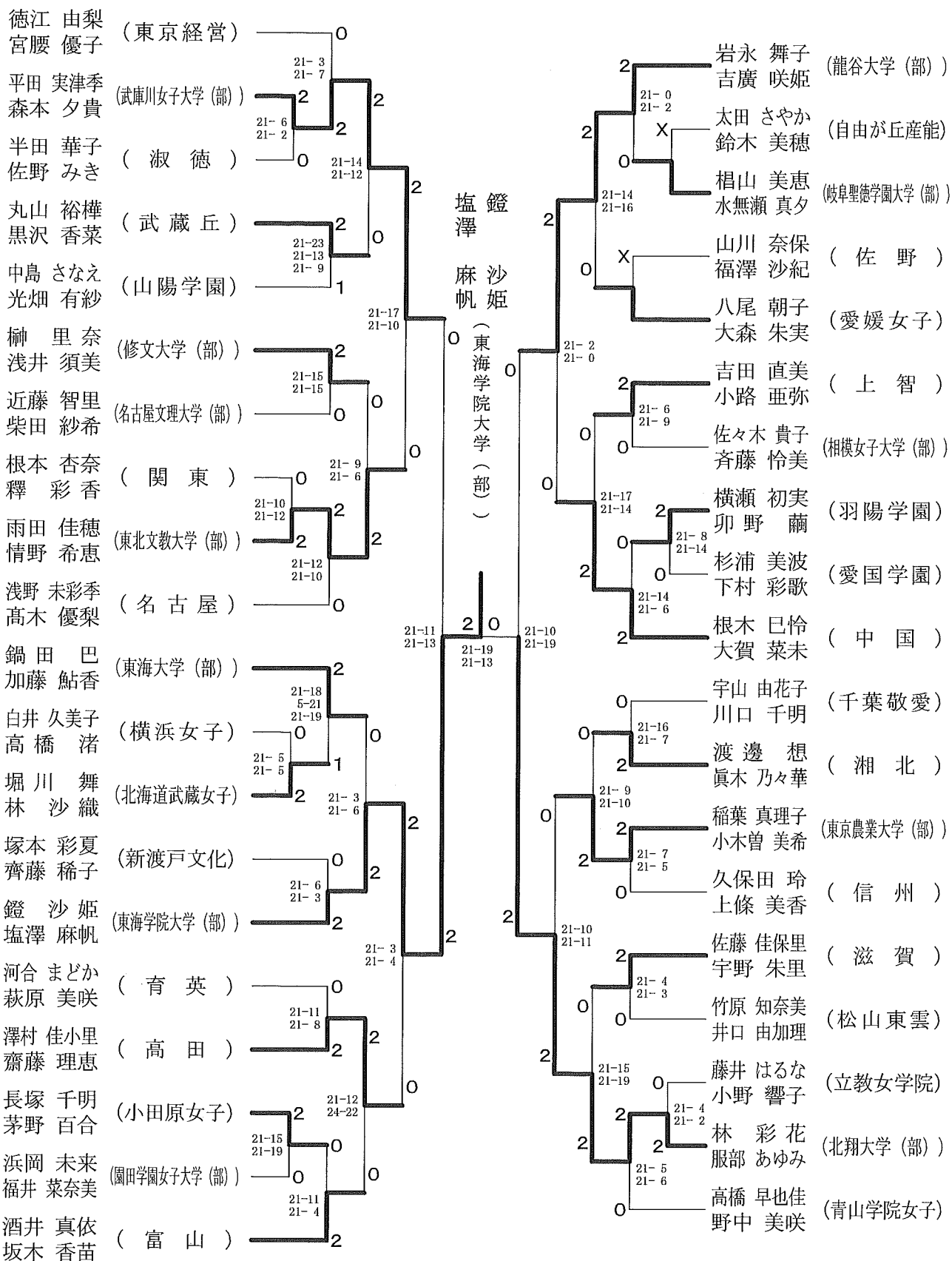

バドミントン 女子シングルス

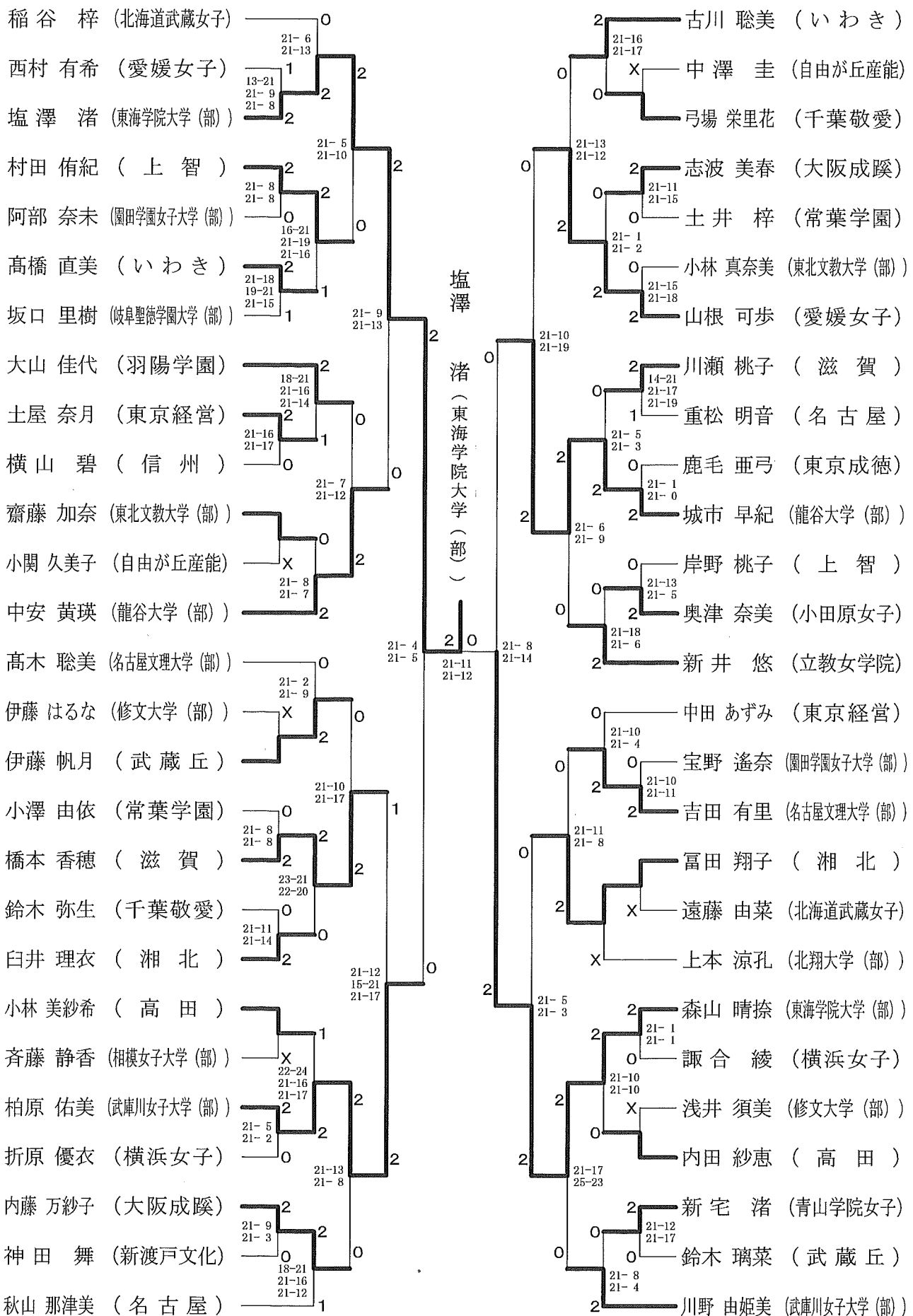

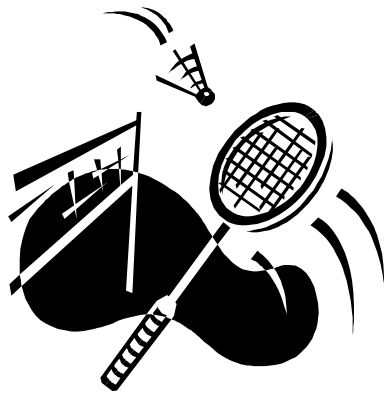

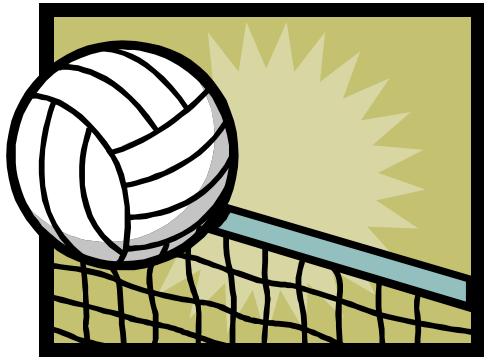

バレーボールの部

会場：川崎市とどろきアリーナ

競技部委員

競技・審判委員長 原田 智

競技副委員長 松本 尚

審判副委員長 山元和三

小川秋男

渡部仁志

審判委員 (財)日本バレーボール協会公認審判員

関東大学バレーボール連盟公認審判員

コート主任 近藤傳二

川之上 豊

総務委員長 杉山仁志

総務副委員長 星 ひろみ

競技委員 小林 忍

望月文代

大屋陽祐

中村美由紀

救護委員 小林 忍

補助委員 育英短期大学バレーボール部員

武蔵丘短期大学バレーボール部員

大妻女子大学短期大学部バレーボール部員

バレーボールの部「競技結果」

男女の別		順位	短期大学名
女 子	A ブ ロ ック	優 勝	愛媛女子短期大学
		準 優 勝	滋賀短期大学
		第 3 位	育英短期大学
		第 3 位	山陽学園短期大学
女 子	B 1 ブ ロ ック	優 勝	東京女子体育短期大学
		準 優 勝	松本大学松商短期大学部
		第 3 位	高松短期大学
		第 3 位	自由が丘産能短期大学
女 子	B 2 ブ ロ ック	優 勝	武庫川女子大学短期大学部
		準 優 勝	東海大学短期大学部
		第 3 位	帝京学園短期大学
		第 3 位	明倫短期大学
男 子		優 勝	信州短期大学
		準 優 勝	産業技術短期大学
		第 3 位	佐野短期大学
		第 3 位	常葉学園短期大学

バレーボール 男子

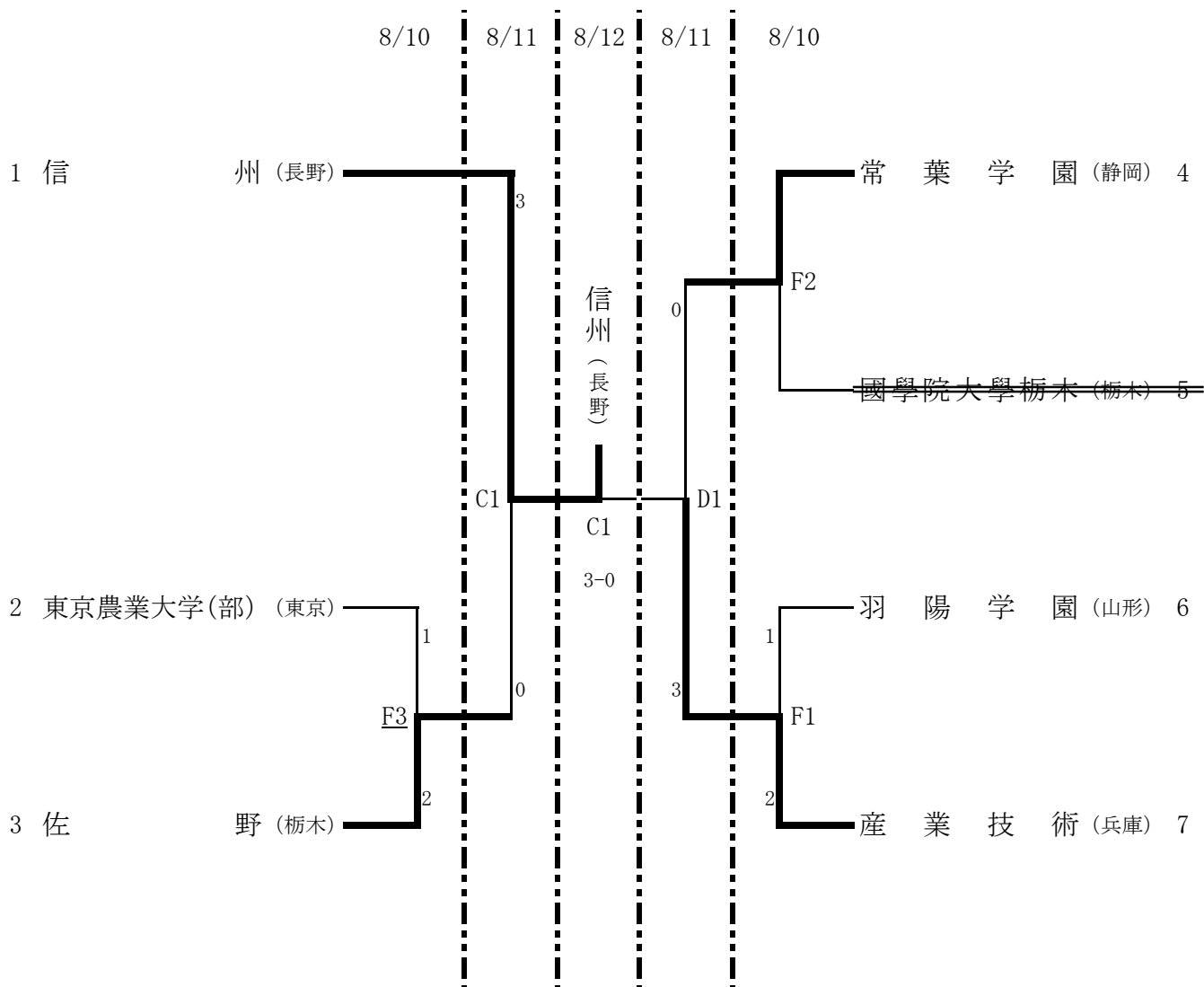

バレーボール 女子

8月10日 予選リーグ戦

女子Aブロック

A	2	1 聖和学園	A1	2
	0	2 千葉敬愛		0
	2	3 大阪成蹊		

G	2	24 千葉経済大学(部)	D6	2
	0	25 足利		1
	2	26 東京女子体育		
	0	27 関東		

B	2	4 松山東雲	A2	2
	0	5 山陽学園		0
	2	6 北海道武蔵女子	A5	2
	0	7 名古屋文理大学(部)		0

H	2	28 常葉学園	D3	1
	0	29 羽陽学園		2
	2	30 愛知江南	D5	1
	0	31 自由が丘産能		2

C	2	8 信州	A4	0
	0	9 湘北		B6
	2	10 修紅	B4	2
	0	11 常磐会		0

女子B-2ブロック

I	2	32 新渡戸文化	D1	1
	0	33 東海大学(部)		2
	2	34 神戸常盤大学(部)	E4	2

D	1	12 東北文教大学(部)	B3	2
	2	13 秋草学園		B5
	2	14 日本体育大学女子(部)	B2	0
	0	15 岐阜聖徳学園大学(部)		2

女子B-1ブロック

J	2	35 武庫川女子大学(部)	E1	2
	0	36 飯田女子		E5
	2	37 明倫		

E	2	16 高松	B1	0
	0	17 東京農業大学(部)		C5
	2	18 松本大学松商(部)	C1	2
	0	19 ヤマザキ動物看護		0

K	1	38 園田学園女子大学(部)	E2	0
	2	39 埼玉純真		F4
	2	40 帝京学園		

F	2	20 名古屋	C2	0
	0	21 いわき		C6
	1	22 佐野	C3	2
	2	23 上智		0

L	2	41 東京家政大学(部)	E3	0
	1	42 修文大学(部)		F5
	0	43 山村学園	F3	2
	2	44 京都文教		0

バレーボール 女子Aブロック 決勝トーナメント表

	8/11	8/12	8/11		
1 愛媛女子 (愛媛)	2 A4	愛媛女子	2 B4	滋賀 (滋賀)	9
2				修紅 (岩手)	10
3 秋草学園 (埼玉)	2 A1	愛媛女子	3 B6	岐阜聖徳学園大学(部) (岐阜)	11
4 千葉敬愛 (千葉)				名古屋文理大学(部) (愛知)	12
5 信州 (長野)	2 A2	愛媛女子	3 B1	松山東雲 (愛媛)	13
6 聖和学園 (宮城)				常磐会 (大阪)	14
7 東北文教大学(部) (山形)	2 A5	愛媛女子	2 B5	山陽学園 (岡山)	15
8 育英 (群馬)				武蔵丘 (埼玉)	16

バレーボール 女子B-1ブロック 決勝トーナメント表

	8/11	8/12	8/11		
17 松本大学松商(部) (長野)	2 C4	東京女子体育	2 D5	東京女子体育 (東京)	23
18 愛知江南 (愛知)				ヤマザキ動物看護 (東京)	24
19 名古屋 (愛知)	2 C2	東京女子体育	2 D3	常葉学園 (静岡)	25
20 自由が丘産能 (東京)				上智 (神奈川)	26
21 佐野 (栃木)	2 C3	東京女子体育	2 D2	足利 (栃木)	27
22 千葉経済大学(部) (千葉)				高松 (香川)	28

バレーボール 女子B-2ブロック 決勝トーナメント表

	8/11	8/12	8/11		
29 武庫川女子大学(部) (兵庫)	2 E3	武庫川女子	0 F4	埼玉純真 (埼玉)	35
30 園田学園女子大学(部) (兵庫)				明倫 (新潟)	36
31 飯田女子 (長野)	2 E1	武庫川女子	2 F2	京都文教 (京都)	37
32 帝京学園 (山梨)				神戸常盤大学(部) (兵庫)	38
33 新渡戸文化 (東京)	2 E2	武庫川女子	1 F1	山村学園 (埼玉)	39
34 東京家政大学(部) (東京)				東海大学(部) (静岡)	40





バスケットボール部

競技部委員

競技委員長 山城屋正満
 競技副委員長 徳永謙次
 総務委員長 五十嵐慎一
 競技委員 小倉光治 岡 芳郎
 原 純子 石塚智佳
 鈴木玲穂 益川満治

会場：

秋草学園短期大学体育館
 十文字学園女子大学体育館
 狭山市民総合体育館
 駒沢オリンピック公園総合運動場
 屋内球技場

コート主任

試合会場	8月10日（火）		8月11日（水）		8月12日（木）	
秋草学園短期大学体育館	Kコート	原 純子	kコート	原 純子		
十文字学園女子大学体育館	Jコート	五十嵐慎一	jコート	五十嵐慎一		
狭山市民総合体育館	Aコート	岡 芳郎	aコート	山城屋正満	Xコート	山城屋正満
	Bコート	徳永謙次	bコート	徳永謙次		
	Cコート	石塚智佳	cコート	益川満治	Yコート	徳永謙次
駒沢オリンピック公園総合運動場	Eコート	小倉光治	eコート	小倉光治	Gコート	小倉光治
屋内球技場	Fコート	鈴木玲穂	fコート	鈴木玲穂	Hコート	鈴木玲穂

審判委員長 小林文隆

審判員 日本バスケットボール協会公認審判員
 東京都・神奈川県・埼玉県・千葉県・その他の県連公認審判員
 日本学生連盟公認審判員・関東男子学連公認審判員・
 関東女子学連公認審判員

補助委員 大妻女子大学・秋草学園短期大学・十文字学園女子大学・
 千葉経済大学バスケットボール部員

救護委員 各施設担当救護員

バスケットボールの部「競技結果」

男女の別		順位	短期大学名
女 子	A ブ ロ ック	優 勝	奈良文化女子短期大学
		準 優 勝	大妻女子大学短期大学部
		第 3 位	秋草学園短期大学
		第 3 位	愛媛女子短期大学
女 子	B ブ ロ ック	優 勝	新潟青陵大学短期大学部
		準 優 勝	園田学園女子大学短期大学部
		第 3 位	東京農業大学短期大学部
		第 3 位	育英短期大学
男 子		優 勝	新潟工業短期大学
		準 優 勝	松山短期大学
		第 3 位	信州短期大学
		第 3 位	聖和学園短期大学

バスケットボール 男子

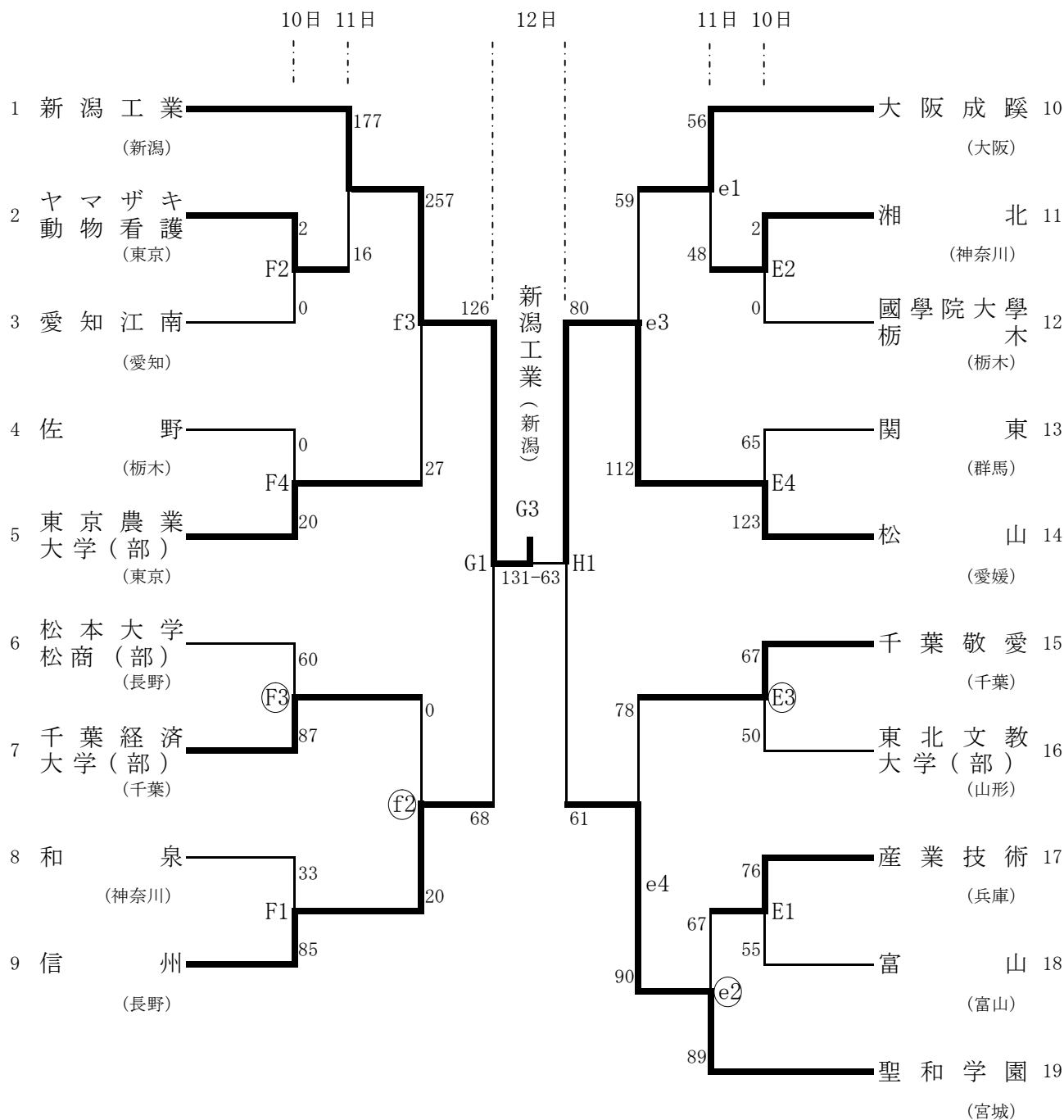

○は1試合目のオフィシャルになります。

※ 使用コート及び体育館

10日・11日・12日
 A・a・X 狭山市民総合体育館
 B・b " "
 C・c・Y " "
 K・k 秋草学園短期大学

試合時間

10日・11日・12日
 J・j 十文字学園女子大学
 E・e・G 駒沢屋内球技場
 F・f・H " " 4 G・・・15:00

1 G・・・10:00
 2 G・・・11:40
 3 G・・・13:20

バスケットボール 女子Aブロック

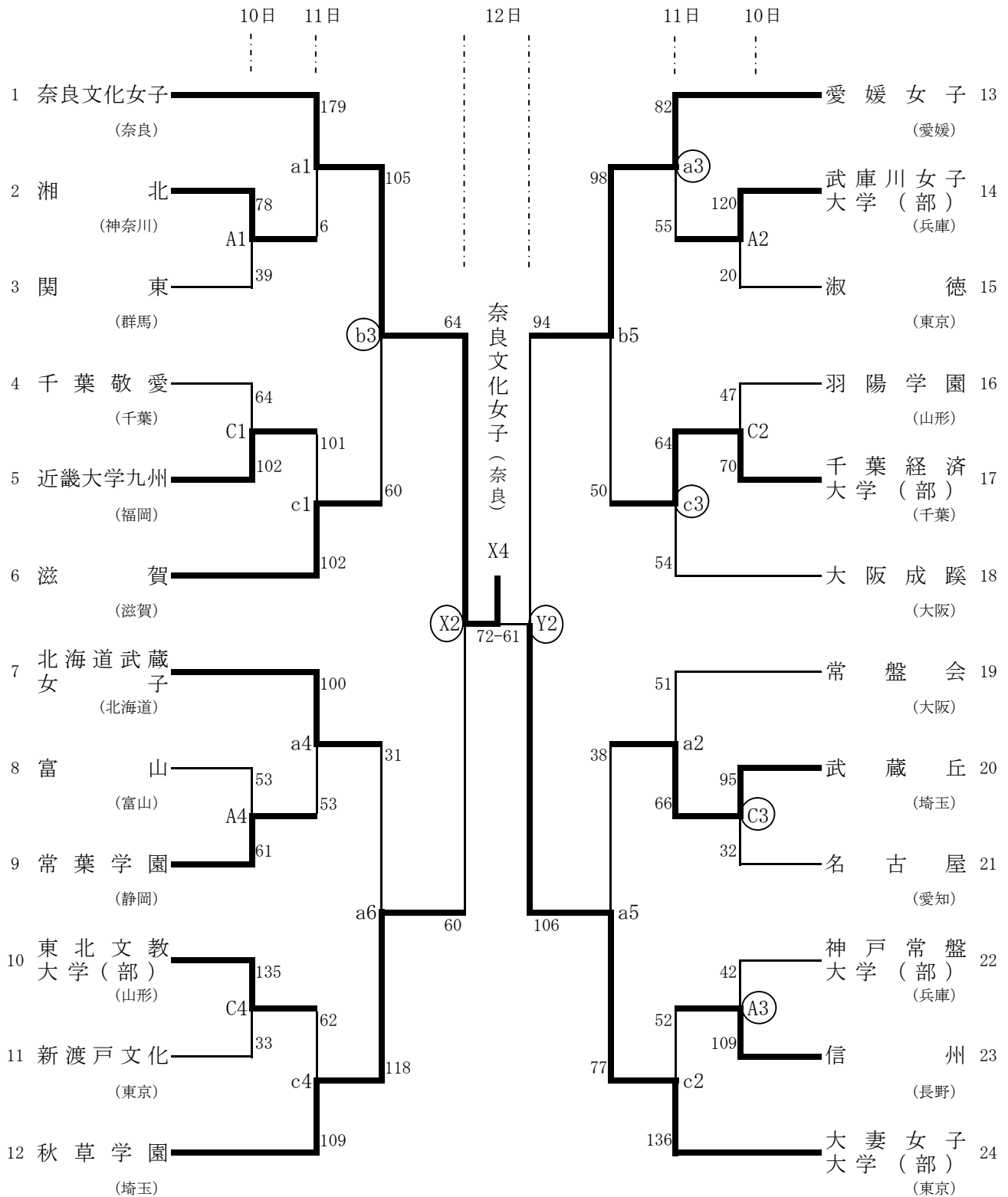

○は1試合目のオフィシャルになります。

※ 使用コート及び体育館

10日・11日・12日
 A・a・X 狭山市民総合体育館
 B・b " "
 C・c・Y " "
 K・k 秋草学園短期大学

10日・11日・12日
 J・j 十文字学園女子大学
 E・e・G 駒沢屋内球技場
 F・f・H " "

試合時間

1 G・・・ 9：30
 2 G・・・ 11：10
 3 G・・・ 12：50
 4 G・・・ 14：30
 5 G・・・ 16：10
 6 G・・・ 17：50

バスケットボール 女子Bブロック

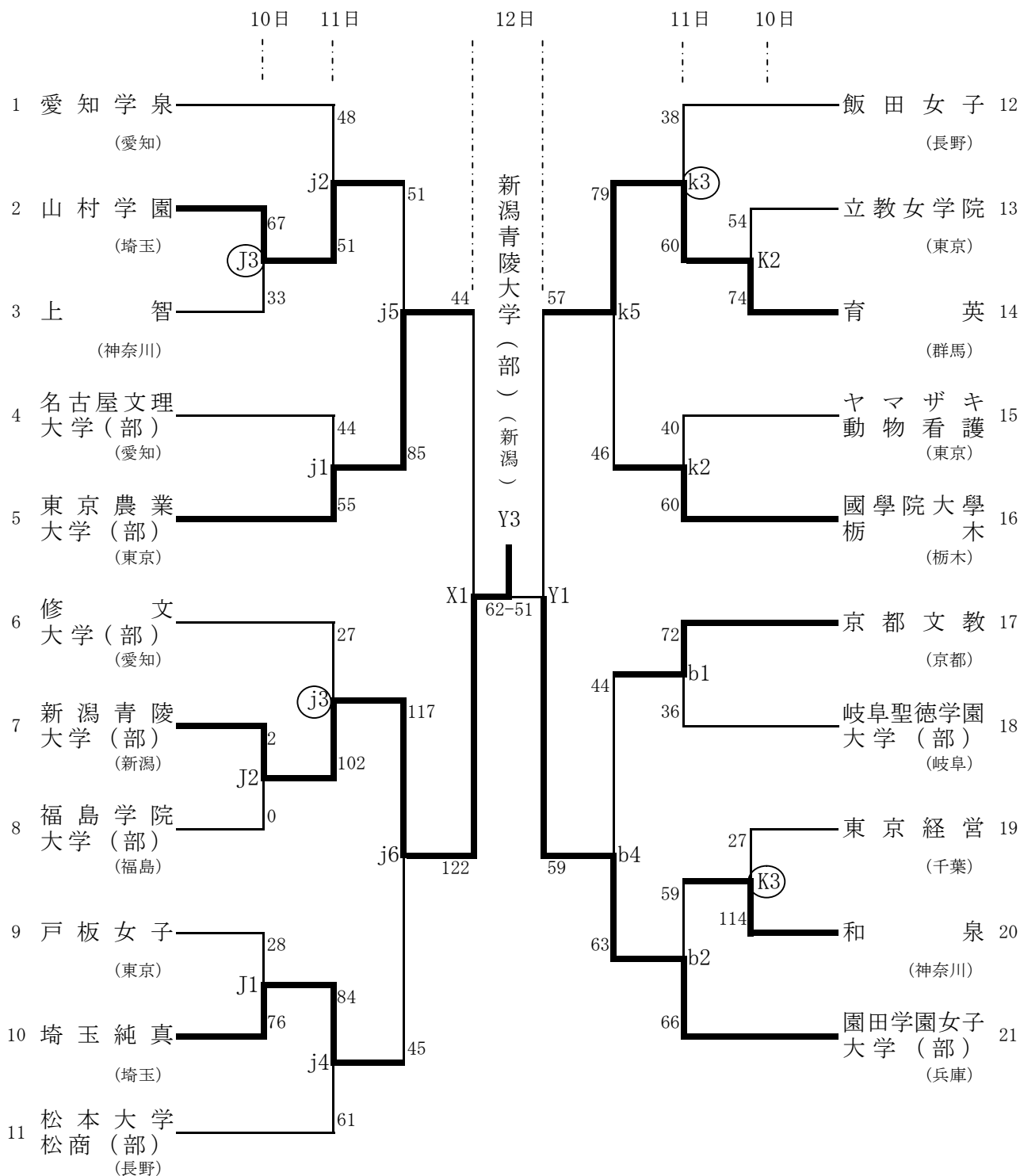

○は1試合目のオフィシャルになります。

※ 使用コート及び体育館

10日・11日・12日
 A・a・X 狭山市民総合体育館
 B・b " "
 C・c・Y " "
 K・k 秋草学園短期大学

試合時間

10日・11日・12日
 J・j 十文字学園女子大学
 E・e・G 駒沢屋内球技場
 F・f・H " "

1 G… 9 : 3 0
 2 G… 1 1 : 1 0
 3 G… 1 2 : 5 0
 4 G… 1 4 : 3 0
 5 G… 1 6 : 1 0
 6 G… 1 7 : 5 0



