

第51回
全国私立短期大学
体育大会

2016. 8. 8 Mon. ▶ 8. 11 Thu.

記録集

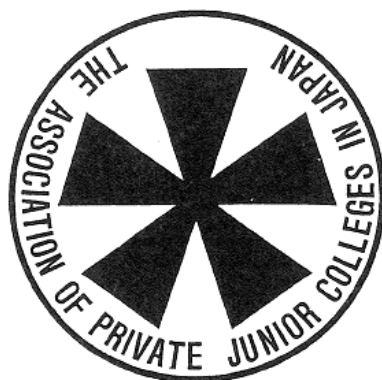

主催：日本私立短期大学協会

後援：スポーツ庁、東京都

協力：TAC・FC東京・TGTS 共同事業体

第51回全国私立短期大学体育大会『記録集』

目次

期日・会場	1
開会式次第	2
種目別参加校数・エントリー数・参加人数一覧	3
種目別参加校一覧	4
成績（団体の部）	6
成績（個人の部）	7
各競技の記録	
卓球競技	11
ソフトテニス競技	19
テニス競技	29
バドミントン競技	41
バレーボール競技	49
バスケットボール競技	55
大会役員・大会実行委員	60

第51回 全国私立短期大学体育大会 期日・会場

主催：日本私立短期大学協会

後援：スポーツ庁、東京都

協力：TAC・FC東京・TGTS 共同事業体

☆ 期 日 平成28年8月8日（月）～8月11日（木）

☆ 会 場

《開 会 式》

東京・千駄ヶ谷「東京体育館」

《競 技》

卓 球 小金井市総合体育館

ソフトテニス 私学事業団総合運動場テニスコート

テ ニ ス 小田原テニスガーデン

バドミントン 小田原アリーナ

バレーボール 大田区総合体育館
大森スポーツセンター

バスケットボール エスフォルタアリーナ八王子
八王子市富士森体育館

第51回 全国私立短期大学体育大会開会式 次第

受付 12:00

開会式・リハーサル 14:10~15:00

期日 平成28年8月8日(月)

会場 千駄ヶ谷「東京体育館」

開会・選手入場	15:15	演奏:鎌倉女子大学中等部・高等部 マーチングバンド部
開会宣言	15:33	川合武司 大会委員長
国歌斉唱	15:36	
優勝杯返還	15:38	第50回記念大会 卓球女子団体の部優勝校 中京学院大学中京短期大学部 青井 真子
大会会長挨拶	15:40	関口 修 大会会長
大会名誉総裁のおことば	15:43	
文部科学副大臣祝辞	15:46	水落敏栄 文部科学副大臣
選手宣誓	15:49	第50回記念大会 バドミントン男子団体の部優勝校 湘北短期大学 佐藤 和希
閉会	15:50	
選手退場		
公開演技Ⅰ	16:00	「チアリーディング」 目白研心中学校・高等学校
公開演技Ⅱ	16:13	「新体操」 東京女子体育大学・東京女子体育短期大学
公開演技Ⅲ	16:26	「マーチングバンド」 鎌倉女子大学中等部・高等部
終了	16:40	

第51回全国私立短期大学体育大会 種目別参加校数・エントリー数・参加人数一覧

平成28年7月1日現在

参加校 70校 参加学生数 1,775人 <男子 289人 女子 1,486人>

種目	男女別	参加校数	団体・個人 単・複の別		エントリー数	学生数	指導者数	合計人数
卓球	男子	7校	団体		18人	29人	8人	37人
			個人	単				
	女子	10校		団体		7チーム	88人	13人
			個人	単	36人			
				複	12組			
ソフトテニス	男子	3校	団体		7組	20人	7人	27人
			個人					
	女子	15校	団体		7チーム	126人	20人	146人
			個人		35組			
テニス	男子	8校	団体		3チーム	48人	12人	60人
			個人	複	9組			
					単	9人		
	女子	19校	団体		11チーム	153人	29人	182人
個人			複	26組				
				単	35人			
バドミントン	男子	17校	団体		6チーム	70人	21人	91人
			個人	複	10組			
					単	15人		
	女子	32校	団体		25チーム	277人	44人	321人
個人			複	48組				
				単	34人			
バレーボール	男子	4校			4チーム	43人	8人	51人
	女子	37校			37チーム	399人	81人	480人
バスケットボール	男子	8校			8チーム	79人	26人	105人
	女子	40校			40チーム	443人	100人	543人
					合計	1,775人	369人	2,144人

※卓球競技男子団体戦およびソフトテニス競技男子団体戦は参加申込校が3校に満たなかったため中止

第51回 全国私立短期大学体育大会 種目別参加校一覧

平成28年7月1日現在

No.	都道府県	短期大学名	卓球			ソフトテニス				テニス			バドミントン			バレー		バスケット		
			男子		女子		男子	女子		男子	女子		男子	女子		男子	女子	男子	女子	
			団体	単	複	団体	単	複	個人	個人	団体	複	単	団体	複	単	団体	複	単	男子
1	北海道	拓殖大学北海道短期大学																		○
2	北海道	北海道武蔵女子短期大学						○	○			○	○	○			○	○	○	○
3	岩手	修紅短期大学																	○	
4	宮城	聖和学園短期大学						○									○	○	○	
5	山形	東北文教大学短期大学部		○	○	○	○	○					○							
6	福島	福島学院大学短期大学部											○				○			
7	栃木	佐野短期大学																	○	
8	群馬	育英短期大学							○					○	○		○	○	○	○
9	埼玉	秋草学園短期大学											○	○	○					○
10	埼玉	埼玉純真短期大学																	○	○
11	埼玉	埼玉女子短期大学																	○	○
12	埼玉	埼玉東萌短期大学																		○
13	埼玉	武蔵丘短期大学		○															○	○
14	埼玉	山村学園短期大学																	○	○
15	千葉	千葉敬愛短期大学							○										○	○
16	千葉	千葉経済大学短期大学部								○									○	○
17	千葉	東京経営短期大学							○	○	○	○	○	○	○					
18	東京	青山学院女子短期大学																		○
19	東京	淑徳大学短期大学部																	○	○
20	東京	創価女子短期大学																		○
21	東京	帝京短期大学								○									○	○
22	東京	貞静学園短期大学																	○	
23	東京	戸板女子短期大学																	○	○
24	東京	東京交通短期大学																		○
25	東京	東京農業大学短期大学部		○																○
26	東京	東京立正短期大学																		○
27	東京	新渡戸文化短期大学																		○
28	東京	立教女学院短期大学																		○
29	神奈川	和泉短期大学																		○
30	神奈川	小田原短期大学																		○
31	神奈川	上智大学短期大学部																		○
32	神奈川	湘北短期大学																		○
33	神奈川	聖セシリア女子短期大学																		○
34	神奈川	鶴見大学短期大学部																		○
35	神奈川	横浜女子短期大学																		○
36	新潟	新潟青陵大学短期大学部																		○
37	新潟	明倫短期大学																		○
38	富山	富山短期大学																		○
39	山梨	帝京学園短期大学																		○
40	長野	清泉女学院短期大学																		○
41	長野	松本大学松商短期大学部		○																○
42	岐阜	中京学院大学中京短期大学部																		○
43	静岡	常葉大学短期大学部																		○
44	愛知	愛知江南短期大学																		○
45	愛知	岡崎女子短期大学																		○
46	愛知	修文大学短期大学部																		○
47	愛知	豊橋創造大学短期大学部		○																○
48	愛知	名古屋女子大学短期大学部																		○
49	愛知	名古屋短期大学																		○
50	愛知	名古屋文理大学短期大学部																		○

No.	都道府県	短期大学名	卓球			ソフトテニス				テニス			バドミントン			バレー		バスケット						
			男子			女子			男子	女子			男子			女子			男子	女子	男子	女子		
			団体	単	複	団体	単	複	団体	個人	団体	個人	団体	複	単	団体	複	単	団体	複	単	男子	女子	男子
51	滋賀	滋賀短期大学							○	○									○	○	○		○	
52	京都	華頂短期大学							○															
53	大阪	大阪芸術大学短期大学部						○	○	○														
54	大阪	大阪女子短期大学																					○	
55	大阪	大阪成蹊短期大学													○	○	○	○				○	○	
56	大阪	関西女子短期大学																				○		
57	大阪	常磐会短期大学											○	○	○							○	○	
58	兵庫	産業技術短期大学	○	○	○						○	○	○				○				○		○	
59	兵庫	園田学園女子大学短期大学部																						○
60	兵庫	武庫川女子大学短期大学部															○	○	○			○	○	
61	奈良	奈良学園大学奈良文化女子短期大学部																						○
62	岡山	山陽学園短期大学													○	○	○	○						
63	岡山	中国短期大学																				○		
64	山口	山口短期大学																						○
65	香川	高松短期大学																				○		
66	愛媛	聖カタリナ大学短期大学部		○																				
67	愛媛	松山東雲短期大学															○	○						
68	愛媛	松山短期大学						○	○			○	○				○							
69	福岡	折尾愛真短期大学											○	○	○									
70	福岡	近畿大学九州短期大学																						○

※ 卓球男子団体戦は参加申込校が1校のため中止。

※ ソフトテニス男子団体戦は参加申込校が1校のため中止。

第51回全国私立短期大学体育大会 成績（団体の部）

種 目		優 勝		準 優 勝		第 3 位	
卓 球	女子	中京学院大学中京短期大学部	(岐阜)	豊橋創造大学短期大学部	(愛知)	佐野短期大学	(栃木)
						新渡戸文化短期大学	(東京)
ソ フ ト テ ニ ス	女子	滋賀短期大学	(滋賀)	大阪芸術大学短期大学部	(大阪)	岡崎女子短期大学	(愛知)
						名古屋短期大学	(愛知)
テ ニ ス	女子	折尾愛真短期大学	(福岡)	常磐会短期大学	(大阪)	上智大学短期大学部	(神奈川)
	男子	産業技術短期大学	(兵庫)	松山短期大学	(愛媛)	東京経営短期大学	(千葉)
バ ド ミ ン ト ン	女子	滋賀短期大学	(滋賀)	武庫川女子大学短期大学部	(兵庫)	北海道武蔵女子短期大学	(北海道)
	男子	富山短期大学	(富山)	湘北短期大学	(神奈川)	大阪成蹊短期大学	(大阪)
バ レ ー ボ ー ル	女子A	大阪女子短期大学	(大阪)	武蔵丘短期大学	(埼玉)	千葉経済大学短期大学部	(千葉)
	女子B	和泉短期大学	(神奈川)	千葉敬愛短期大学	(千葉)	豊橋創造大学短期大学部	(愛知)
	男子	産業技術短期大学	(兵庫)	明倫短期大学	(新潟)	育英短期大学	(埼玉)
						滋賀短期大学	(滋賀)
バ ス ケ ッ ト ボ ー ル	女子A	近畿大学九州短期大学	(福岡)	常磐会短期大学	(大阪)	武蔵丘短期大学	(埼玉)
	女子B	岡崎女子短期大学	(愛知)	大阪成蹊短期大学	(大阪)	創価女子短期大学	(東京)
						園田学園女子大学短期大学部	(兵庫)
	男子	産業技術短期大学	(兵庫)	武蔵丘短期大学	(埼玉)	修文大学短期大学部	(愛知)
湘北短期大学						(神奈川)	

備考

卓球男子団体戦およびソフトテニス競技男子団体戦は、参加申込校が3校に満たなかったため中止。

第51回全国私立短期大学体育大会 成績（個人の部）

種 目		優 勝	準 優 勝	第 3 位
卓 球	女子 ダブルス	長澤・永田 (中京学院大学中京短期大学部)	青井・高木 (中京学院大学中京短期大学部)	内藤・深田 (豊橋創造大学短期大学部) 神・梨田 (新渡戸文化短期大学)
	女子 シングルス	永田 (中京学院大学中京短期大学部)	長澤 (中京学院大学中京短期大学部)	高木 (中京学院大学中京短期大学部) 青井 (中京学院大学中京短期大学部)
	男子 ダブルス	川本・東 (産業技術短期大学)	我妻・富田 (東北文教大学短期大学部)	大浦・藤井 (産業技術短期大学)
	男子 シングルス	長谷川 (聖カタリナ大学短期大学部)	東 (産業技術短期大学)	我妻 (東北文教大学短期大学部) 富田 (東北文教大学短期大学部)
ソフトテニス	女子 ダブルス	森・前川 (滋賀短期大学)	塚本・徳本 (滋賀短期大学)	村木・北岸 (滋賀短期大学) 八田・板垣 (滋賀短期大学)
	男子 ダブルス	/	/	/
テ ニ ス	女子 ダブルス	藤田・木村 (折尾愛真短期大学)	川口・中崎 (折尾愛真短期大学)	佐藤・須藤 (東北文教大学短期大学部) 徳野・松田 (秋草学園短期大学)
	女子 シングルス	浦川 (折尾愛真短期大学)	原田 (折尾愛真短期大学)	渡邊 (武蔵丘短期大学) 小田 (常磐会短期大学)
	男子 ダブルス	石岡・正岡 (松山短期大学)	松永・渡部 (産業技術短期大学)	大野・前田 (東京経営短期大学) 井上・窄口 (松山短期大学)
	男子 シングルス	加藤 (聖和学園短期大学)	兵頭 (産業技術短期大学)	高谷 (東京農業大学短期大学部) 根本 (東京経営短期大学)
バドミントン	女子 ダブルス	脇田・山根 (滋賀短期大学)	池田・林田 (北海道武蔵女子短期大学)	高濱・細谷 (北海道武蔵女子短期大学) 八瀬・山際 (武庫川女子大学短期大学部)
	女子 シングルス	西垣 (武庫川女子大学短期大学部)	立川 (新渡戸文化短期大学)	藤原 (滋賀短期大学) 高山 (松本大学松商短期大学部)
	男子 ダブルス	遠藤・佐藤 (湘北短期大学)	余川・西川 (富山短期大学)	山田・小島 (育英短期大学) 大野・藤原 (名古屋文理大学短期大学部)
	男子 シングルス	庄司 (東京農業大学短期大学部)	藤本 (富山短期大学)	西山 (福島学院大学短期大学部) 井上 (湘北短期大学)

備考

ソフトテニス男子ダブルス(個人戦)は、参加者が全員棄権のため表彰無し。

各競技の記録

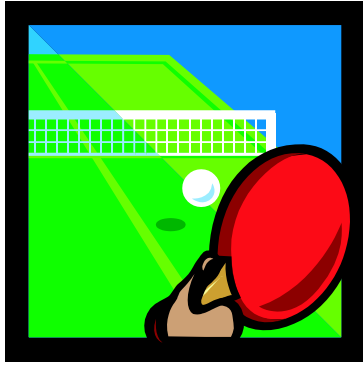

卓球の部

競技部委員

競技委員長	植松 大介
総務委員長	米島 健次
審判委員長	藤澤 博
競技委員	小金井市卓球連盟
救護委員	植松 大介

会場：小金井市総合体育館
試合開始：8/ 9(火) 10時
8/10(水) 10時

卓球の部「競技結果」

1. 団体戦

男女の別	順位	短期大学名
女子	優勝	中京学院大学中京短期大学部
	準優勝	豊橋創造大学短期大学部
	第3位	佐野短期大学
		新渡戸文化短期大学

2. 個人戦

男女の別	単・複	順位	短期大学名
男子	ダブルス	優勝	川本・東(産業技術短期大学)
		準優勝	我妻・富田(東北文教大学短期大学部)
		第3位	大浦・藤井(産業技術短期大学)
	シングルス	優勝	長谷川(聖カタリナ大学短期大学部)
		準優勝	東(産業技術短期大学)
		第3位	我妻(東北文教大学短期大学部) 富田(東北文教大学短期大学部)
女子	ダブルス	優勝	長澤・永田(中京学院大学中京短期大学部)
		準優勝	青井・高木(中京学院大学中京短期大学部)
		第3位	内藤・深田(豊橋創造大学短期大学部)
			神・梨田(新渡戸文化短期大学)
	シングルス	優勝	永田(中京学院大学中京短期大学部)
		準優勝	長澤(中京学院大学中京短期大学部)
		第3位	高木(中京学院大学中京短期大学部)
			青井(中京学院大学中京短期大学部)

卓球 女子団体 (W・T) 予選リーグ戦

8/9

予選リーグ戦 A

	1. 中京学院大学 中京(部) (栃木)	2. 名古屋文理 大学(部) (愛知)	3. 佐野 (栃木)	勝	負	順位
1 中京学院大学 中京(部) (岐阜)		—	3 — 0	1	0	1
2 名古屋文理 大学(部) (愛知)	—		—	—	—	
3 佐野 (栃木)	3 — 0	—		0	1	2

キケン

リーグ戦 A 1コート・2コート

第一試合 1. 中京学院大学 — 3. 佐野
中京(部)

10:00~11:00

第二試合 ~~2. 名古屋文理~~ — ~~5. 聖霊女子~~
~~大学(部)~~ 3. 佐野

11:00~12:00

第三試合 1. 中京学院大学 — ~~名古屋文理~~
中京(部) — ~~2. 大学(部)~~

12:00~13:00

予選リーグ戦 B

	1. 豊橋創造 大学(部) (愛知)	2. 名古屋 (愛知)	3. 東北文教 大学(部) (山形)	4. 新渡戸 文化 (東京)	勝	負	順位
1 豊橋創造 大学(部) (愛知)		3 — 0	3 — 0	3 — 1	3	0	1
2 名古屋 (愛知)	0 — 3		0 — 3	0 — 3	0	3	4
3 東北文教 大学(部) (山形)	0 — 3	3 — 0		2 — 3	1	2	3
4 新渡戸文化 (東京)	1 — 3	3 — 0	3 — 2		2	1	2

リーグ戦 B 3コート・4コート

第一試合 1. 豊橋創造 — 4. 新渡戸文化 2. 名古屋 — 3. 東北文教
大学(部) — 大学(部)

10:00~11:00

XY

AB

AB

XY

第二試合 1. 豊橋創造 — 3. 東北文教 2. 名古屋 — 4. 新渡戸文化
大学(部) — 大学(部)

11:00~12:00

XY

AB

AB

XY

第三試合 1. 豊橋創造 — 2. 名古屋 3. 東北文教 — 4. 新渡戸文化
大学(部) — 大学(部)

12:00~13:00

AB

AB

XY

卓球 女子団体 (W・T) 決勝トーナメント戦

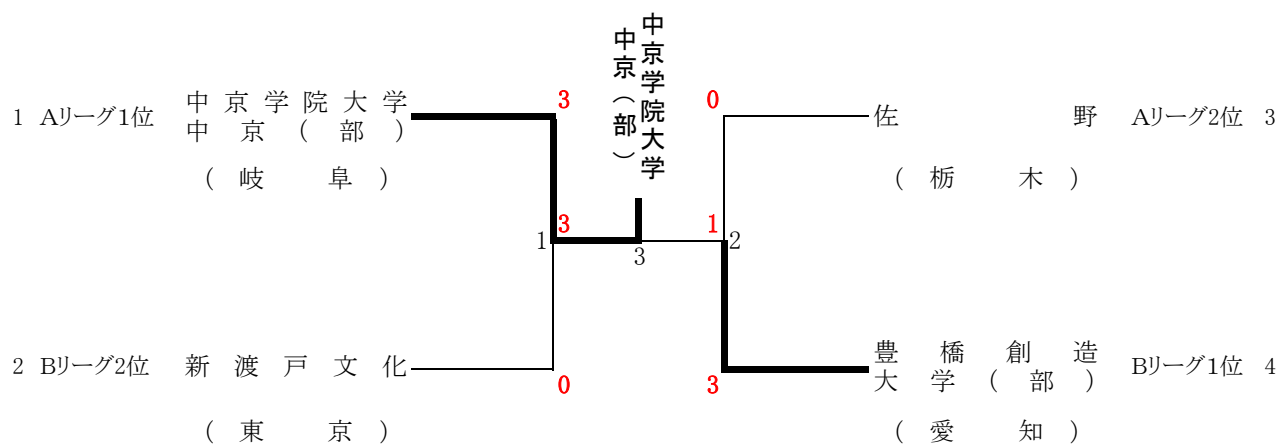

女子		
団 体	優 勝	中京学院大学中京(部)
	準優勝	豊橋創造大学(部)
	第3位	佐野短期大学
	第3位	新渡戸文化短期大学

卓球 男子ダブルス (M・D)

8/9

リーグ戦

	1 川 本 東 (産業技術)	2 我 妻 富 田 (東北文教大学(部))	3 大 浦 藤 井 (産業技術)	勝 負	順 位
1 川 本 東 (産業技術)		3 — 2	3 — 0	2 — 0	1
2 我 妻 富 田 (東北文教大学(部))	2 — 3		3 — 2	1 — 1	2
3 大 浦 藤 井 (産業技術)	0 — 3	2 — 3		0 — 2	3

リーグ戦

9コート

第一試合 10:00~10:40	1 — 3
第二試合 10:40~11:20	2 — 3
第三試合 11:20~12:00	1 — 2

卓球 女子ダブルス (W・D)

8/9

1回戦	2回戦	準決勝	決勝	準決勝	2回戦	1回戦
15:00	15:40	16:20	17:00	16:20	15:40	15:00

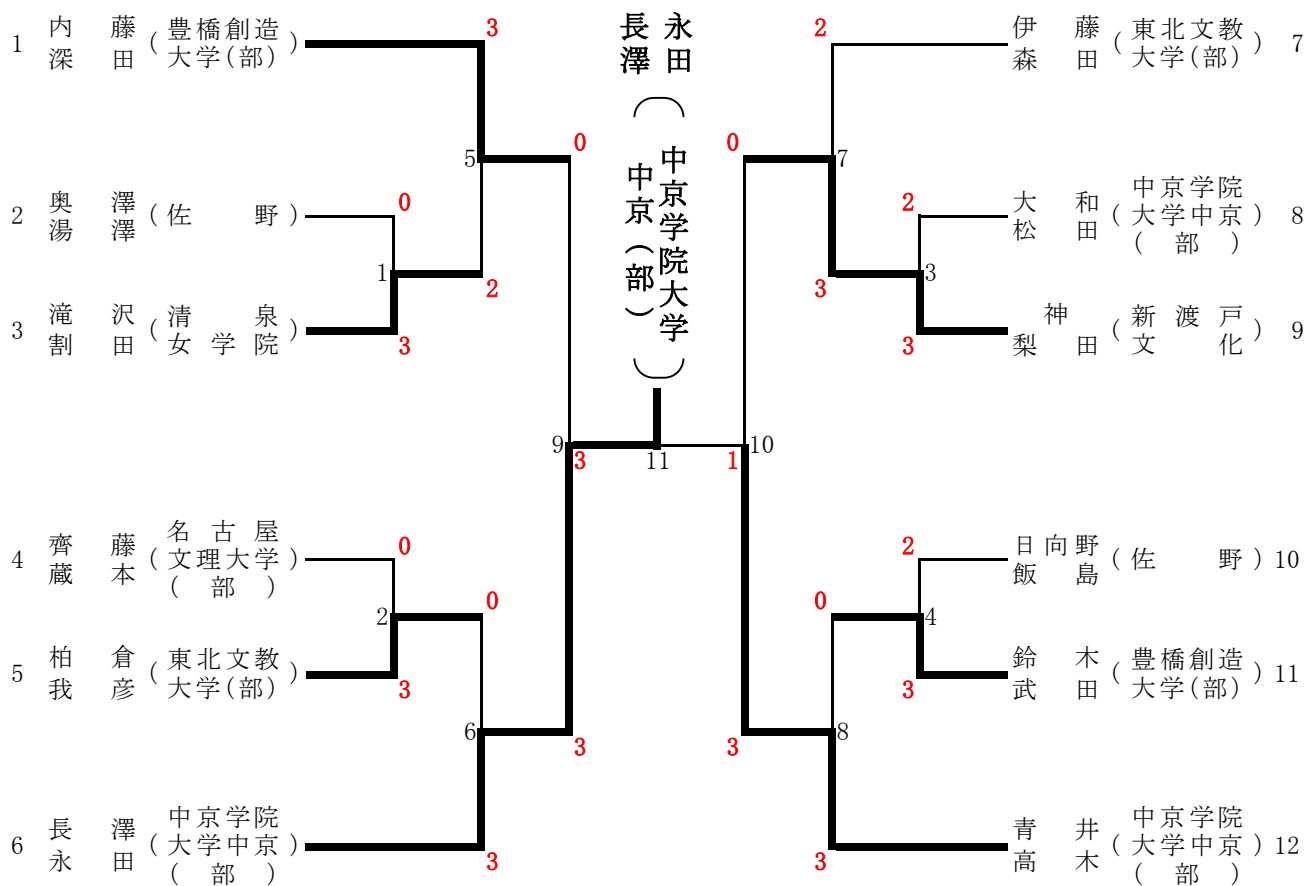

卓球 男子シングルス (M・S)

8/9

1回戦	2回戦	3回戦	準決勝	決勝	準決勝	3回戦	2回戦	1回戦
12:20	13:00	14:20	15:00	15:40	15:00	14:20	13:40	12:20

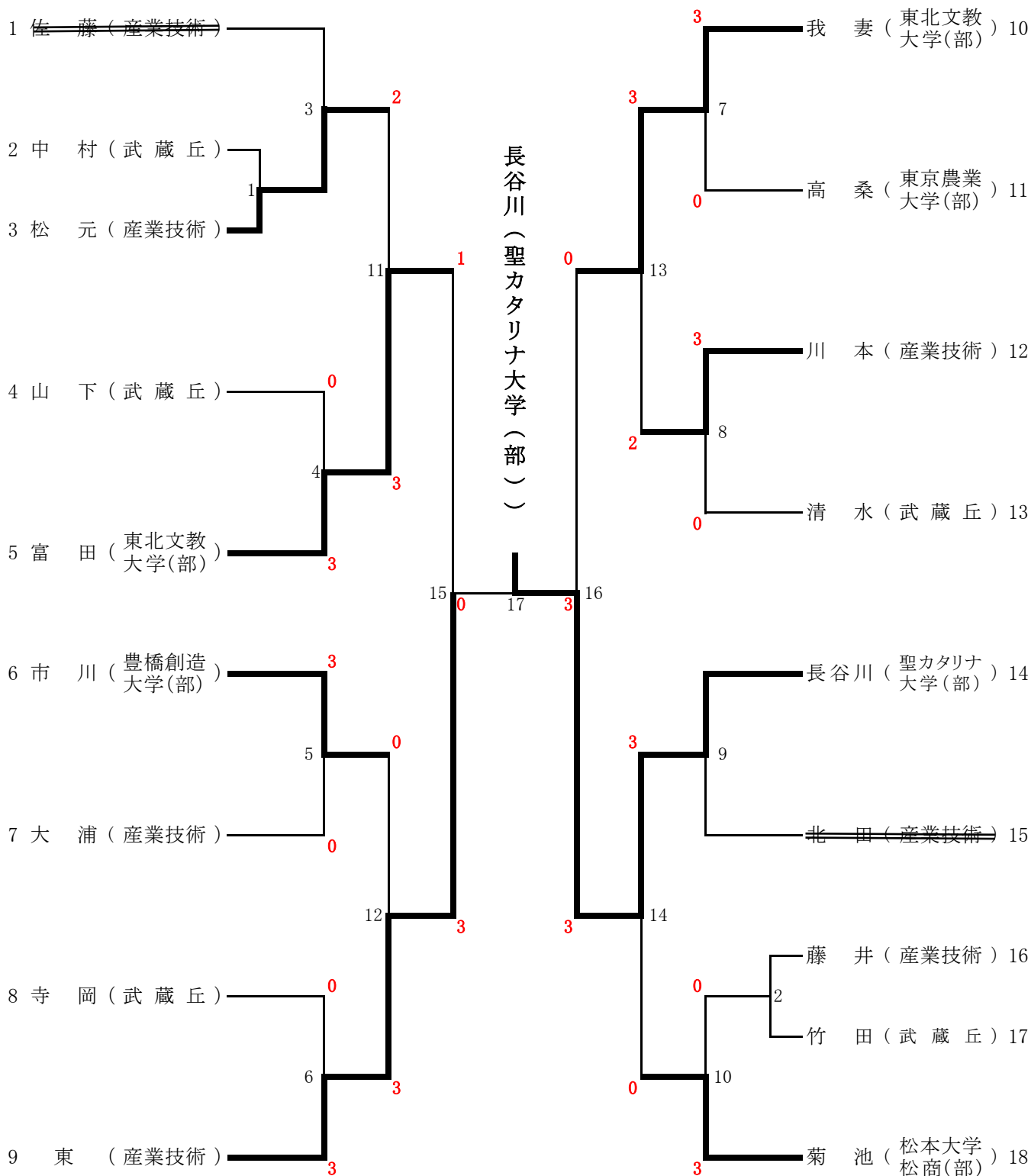

卓球 女子シングルス (W・S)

8/10

1回戦 2回戦 3回戦 4回戦 準決勝 決勝 準決勝 4回戦 3回戦 2回戦 1回戦
 10:00 10:40 12:00 12:40 13:20 14:00 13:20 12:40 12:00 11:20 10:00

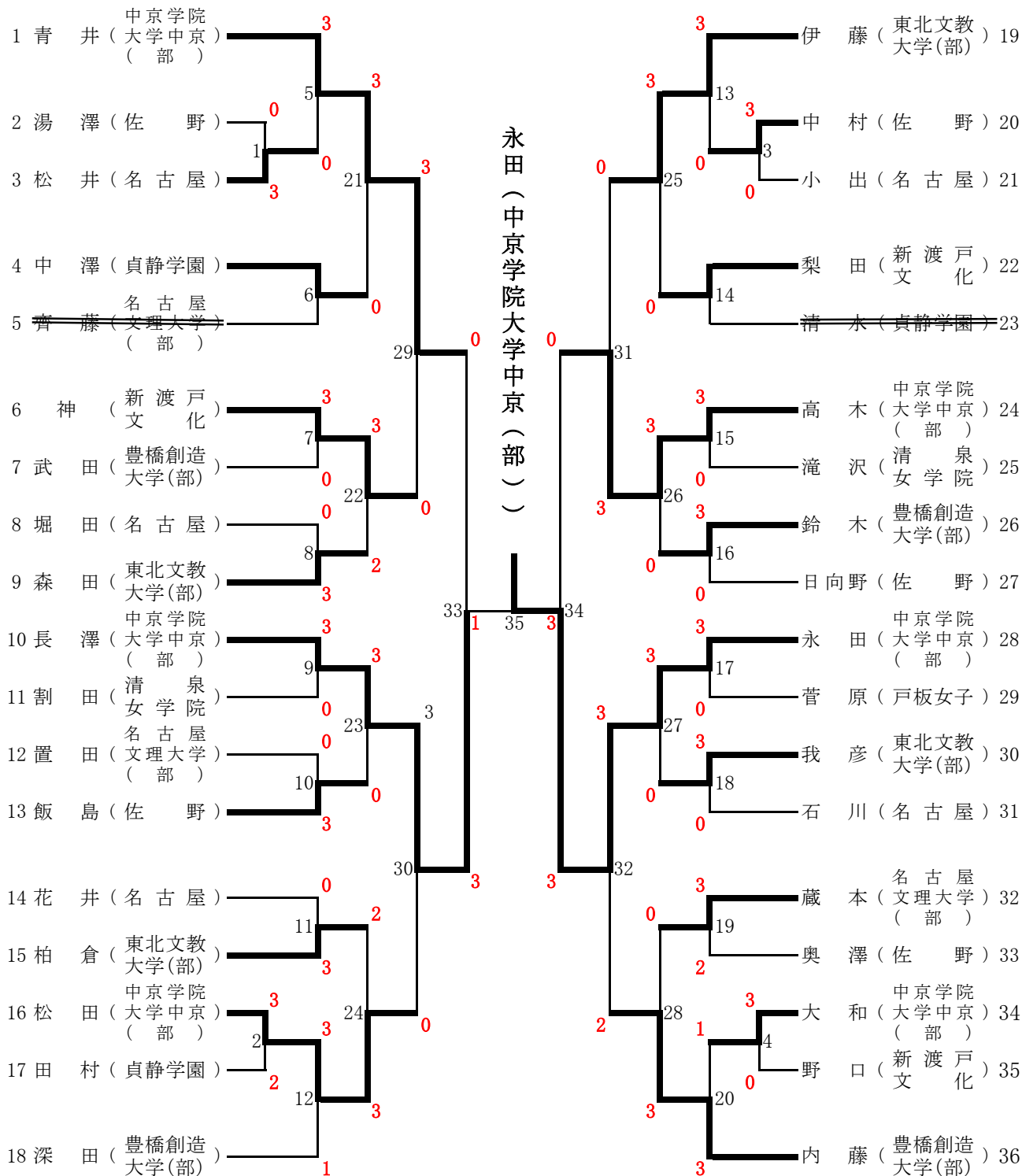

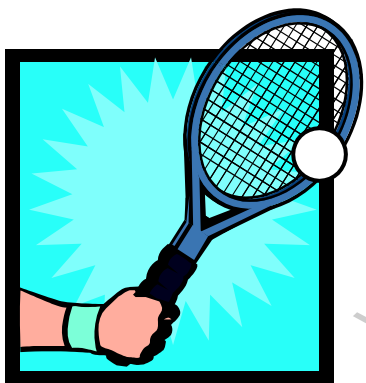

ソフトテニス部

会場：私学事業団総合運動場テニスコート
試合開始：9時30分

競技部委員

競技委員長	田島外志美
審判委員長	古谷三郎
審判委員	鍋谷 照
総務委員長	平田 貴
総務委員	大内義昭 清水一巳
救護委員	平田 貴
補助委員	山本康広、村岡恵子、佐野るり子

ソフトテニスの部「競技結果」

1. 団体戦

男女の別	順位	短期大学名
女子	優勝	滋賀短期大学
	準優勝	大阪芸術大学短期大学部
	第3位	岡崎女子短期大学
		名古屋短期大学

2. 個人戦

男女の別	単・複	順位	短期大学名
女子	ダブルス	優勝	森・前川(滋賀短期大学)
		準優勝	塚本・徳本(滋賀短期大学)
		第3位	村木・北岸(滋賀短期大学)
			八田・板垣(滋賀短期大学)
男子	ダブルス	優勝	
		準優勝	
		第3位	

ソフトテニス 女子団体戦

予選リーグ

Aブロック

試合順 1-2 2-3 1-3

	A	1	2	3	勝敗	順位
1	滋賀	★	③	③	2-0	1
2	北海道武蔵女子	0	★	0	0-2	3
3	名古屋	0	③	★	1-1	2

Bブロック

試合順 4-5 6-7 4-6 5-7 5-6 4-7

	B	4	5	6	7	勝敗	順位
4	大阪芸術大学(部)	★	②	②	②	3-0	1
5	新渡戸文化	0	★	②	0	1-2	3
6	育英	1	1	★	0	0-3	4
7	岡崎女子	1	③	③	★	2-1	2

ソフトテニス 女子団体戦・決勝トーナメント

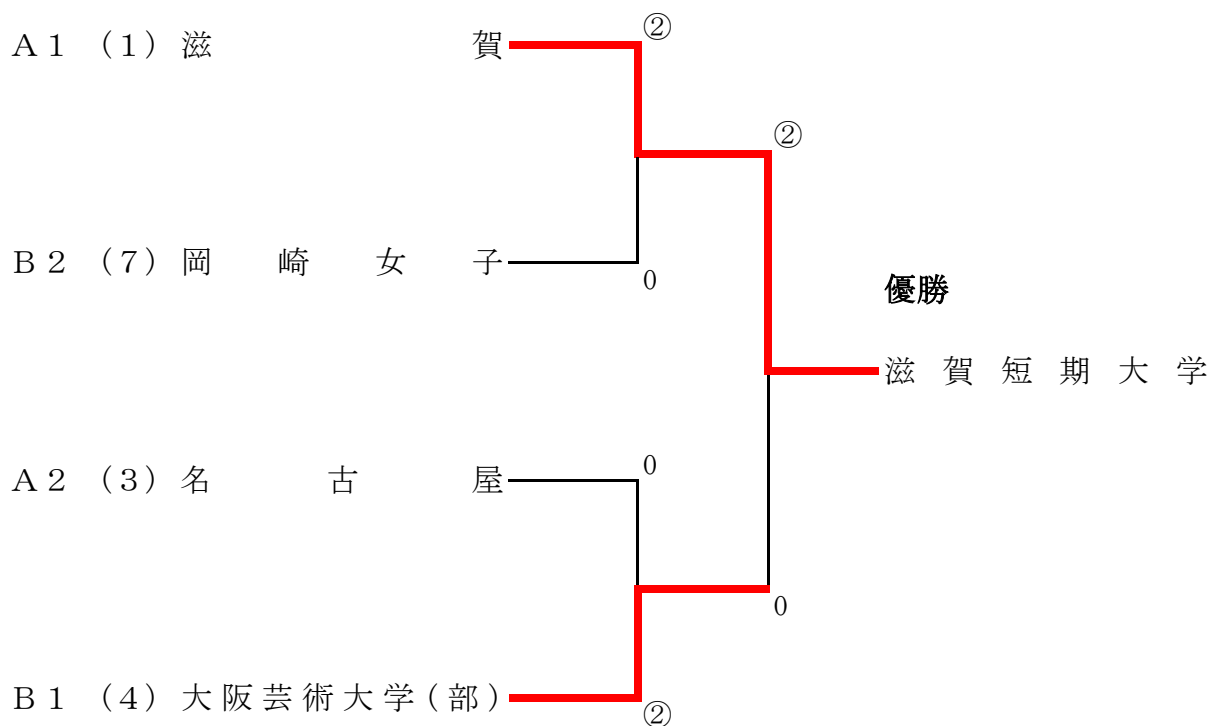

優勝 滋賀短期大学

準優勝 大阪芸術大学短期大学部

3位 岡崎女子短期大学 ・ 名古屋短期大学

A1 (滋 賀) ②-0 B2 (岡 崎 女 子)

1	森・前川	④-0	小野田・小林
2	塚本・徳本	3-2	澤田・針間
3	八田・板垣	④-0	原田・中川

A2 (名 古 屋) ②-0 B1 (大 阪 芸 術 大 学 (部))

1	日高・柴田	0-④	岸田・武田
2	上田・稲垣	0-④	松浦・米原
3	内藤・太田	-	-

決勝

(滋 賀) ②-0 (大 阪 芸 術 大 学 (部))

1	森・前川	④-0	岸田・武田
2	八田・板垣	1-1	松浦・米原
3	塚本・徳本	④-0	-

ソフトテニス 男子個人戦

		1	2	3	4	5	6	7	勝敗	順位
1	増田 晃己 (松 山) 高井 将希	★	R	R	R	R	R	R		
2	毛利 公優 (松 山) 柳川 達郎	R	★	R	R	R	R	R		
3	二宮 圭佑 (松 山) 合田 賢人	R	R	★	R	R	R	R		
4	平岡 拓 (松 山) 大野 楓	R	R	R	★	R	R	R		
5	鹿郷 将大 (聖 和 学 園) 岩崎 竜樹	R	R	R	R	★	R	R		
6	大木 康平 (松 山) 檜垣 一輝	R	R	R	R	R	★	R		
7	小森 幸介 (大阪芸術大学(部)) 高垣 智之	R	R	R	R	R	R	★		

優 勝 · ()

準優勝 · ()

3 位 · ()

ソフトテニス 女子個人戦

予選リーグ

Aブロック			試合順			1-2	2-3	1-3	勝敗	順位
A			1	2	3					
1	森 香穂 前川 彩香	(滋 賀)	★	④	④			2-0	1	
2	太田 百音 北上 智佳	(名 古 屋)	0	★	2			0-2	3	
3	原田 奈美 中西 桃香	(岡 崎 女 子)	0	④	★			1-1	2	

Bブロック			試合順			4-5	5-6	4-6	勝敗	順位
B			4	5	6					
4	日高 奈美 柴田 桃花	(名 古 屋)	★	④	④ ④			2-0	1	
5	森口 幸音 金田 萌果	(大阪芸術大学(部))	R	★	R			0-2	☹	
6	小谷 美央 斧田 香織	(千 葉 敬 愛)	1 1	④	★			1-1	2	

Cブロック			試合順			7-8	8-9	7-9	勝敗	順位
C			7	8	9					
7	高岡 美晴 北村 江里	(修 文 大 学 (部))	★	④	④			2-0	1	
8	宜喜 彩華 大井ひかる	(北 海 道 武 蔵 女 子)	0	★	④			1-1	2	
9	下平 琴子 前田 祐希	(東 京 立 正)	1	2	★			0-2	3	

Dブロック			試合順			10-11	11-12	10-12	勝敗	順位
D			10	11	12					
10	村木 美帆 北岸 麻衣	(滋 賀)	★	④	④			2-0	1	
11	吉田アリター 大塚なつみ	(名 古 屋)	0	★	④			1-1	2	
12	横川 碧 奥澤 桃名	(富 山)	0	1	★			0-2	3	

Eブロック		試合順			13-14	14-15	13-15	
	E	13	14	15	勝敗	順位		
13	澤田 水優 針間 唯 (岡崎女子)	★	④	④	2-0	1		
14	金子 杏里 今井 璃乃 (新渡戸文化)	R	★	R	0-2	☹		
15	赤池 志穂 一宮いろは (和泉)	R	R	★	0-2	☹		

Fブロック		試合順			16-17	17-18	16-18	
	F	16	17	18	勝敗	順位		
16	向井 綾香 田川 未来 (修文大学(部))	★	2	④	1-1	2		
17	大西 陽菜 狩野あずさ (滋賀)	④	★	④	2-0	1		
18	尾形 唯 須崎 歩美 (聖和学園)	1	0	★	0-2	3		

Gブロック		試合順			19-20	20-21	19-21	
	G	19	20	21	勝敗	順位		
19	塚本 真奈 徳本明日香 (滋賀)	★	④	④	2-0	1		
20	福重 侑香 柿本 梨帆 (岡崎女子)	0	★	0	0-2	3		
21	杉山 七瀬 神崎 七海 (華頂)	0	④	★	1-1	2		

Hブロック		試合順			22-23	23-24	22-24	
	H	22	23	24	勝敗	順位		
22	宮下沙耶子 高嶋 彩花 (北海道武蔵女子)	★	④	1	1-1	3		
23	中村 彩香 福田 睦子 (新渡戸文化)	3	★	④	1-1	1		
24	平良 杏里 柴田まどか (岡崎女子)	④	1	★	1-1	2		

Iブロック		試合順	25-26	26-27	25-27	
	I	25	26	27	勝敗	順位
25	岸田 安珠 武田 真緒 (大阪芸術大学(部))	★	④	④	2-0	1
26	市江麻里子 岡本 万由 (名古屋)	0	★	④	1-1	2
27	藤波 若菜 阿部 佑香 (埼玉女子)	0	1	★	0-2	3

Jブロック		試合順	28-29	29-30	28-30	
	J	28	29	30	勝敗	順位
28	松浦ひかる 米原 涼子 (大阪芸術大学(部))	★	④ ④	④	2-0	1
29	小野田美公 小林 遼華 (岡崎女子)	0 0	★	④	1-1	2
30	中平 杏子 齊藤 美沙 (鶴見大学(部))	R	R	★	0-2	☹

Kブロック		試合順	31-32	32-33	31-33	
	K	31	32	33	勝敗	順位
31	高橋 栞 小林 加奈 (北海道武蔵女子)	★	0	0	0-2	3
32	林田 稚菜 内藤 希望 (名古屋)	④	★	④	2-0	1
33	伊藤 沙季 辻 静恵子 (新渡戸文化)	④	2	★	1-1	2

Lブロック		試合順	34-35	35-36	34-36	
	L	34	35	36	勝敗	順位
34	八田穂乃美 板垣 美悠 (滋賀)	★	④	④	2-0	1
35	中川 亜耶 大橋 南美 (岡崎女子)	0	★	1	0-2	3
36	稲垣 弥生 上田 千鶴 (名古屋)	0	④	★	1-1	2

ソフトテニス 女子個人戦・決勝トーナメント

ブロック NO.

ブロック NO.

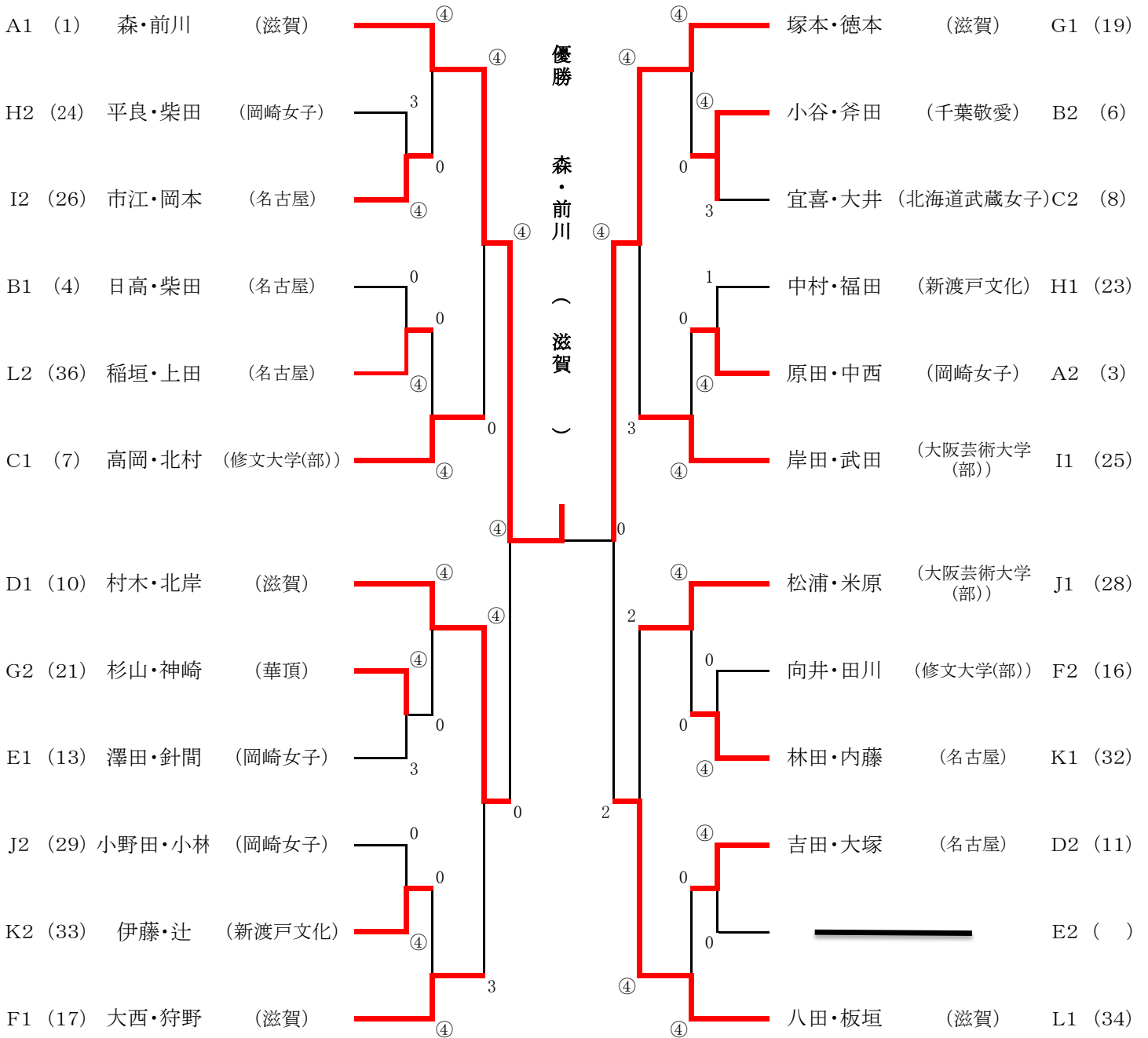

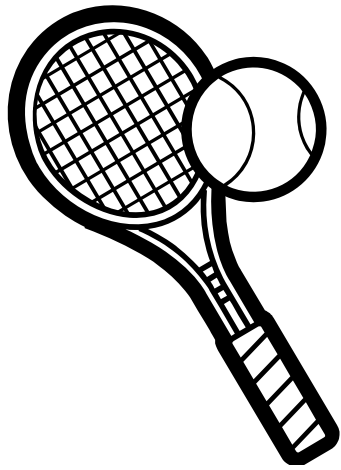

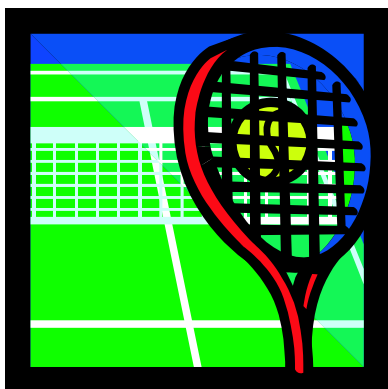

テニスの部

競技部委員

競技委員長	岩佐 富男
競技副委員長	佐久間 康
総務委員長	小澤 共子
審判委員長	長尾 弘
競技委員	小澤 幸雄 野口 周一 木戸 直美 江頭 舞
救護委員	木戸 直美
補助委員	東京経営短期大学テニス部員 上智大学短期大学部テニス部員 折尾愛真短期大学テニス部員

会場：小田原テニスガーデン
試合開始：9時45分

テニスの部「競技結果」

1. 団体戦

男女の別	順位	短期大学名
女子	優勝	折尾愛真短期大学
	準優勝	常磐会短期大学
	第3位	上智大学短期大学部
		北海道武蔵女子短期大学
男子	優勝	産業技術短期大学
	準優勝	松山短期大学
	第3位	東京経営短期大学

2. 個人戦

男女の別	単・複	順位	短期大学名
女子	ダブルス	優勝	藤田・木村(折尾愛真短期大学)
		準優勝	川口・中崎(折尾愛真短期大学)
		第3位	佐藤・須藤(東北文教大学短期大学部)
			徳野・松田(秋草学園短期大学)
	シングルス	優勝	浦川(折尾愛真短期大学)
		準優勝	原田(折尾愛真短期大学)
		第3位	渡邊(武蔵丘短期大学)
			小田(常磐会短期大学)
男子	ダブルス	優勝	石岡・正岡(松山短期大学)
		準優勝	松永・渡部(産業技術短期大学)
		第3位	大野・前田(東京経営短期大学)
			井上・窄口(松山短期大学)
	シングルス	優勝	加藤(聖和学園短期大学)
		準優勝	兵頭(産業技術短期大学)
		第3位	高谷(東京農業大学短期大学部)
			根本(東京経営短期大学)

テニス 女子団体

短期大学名(都道府県)

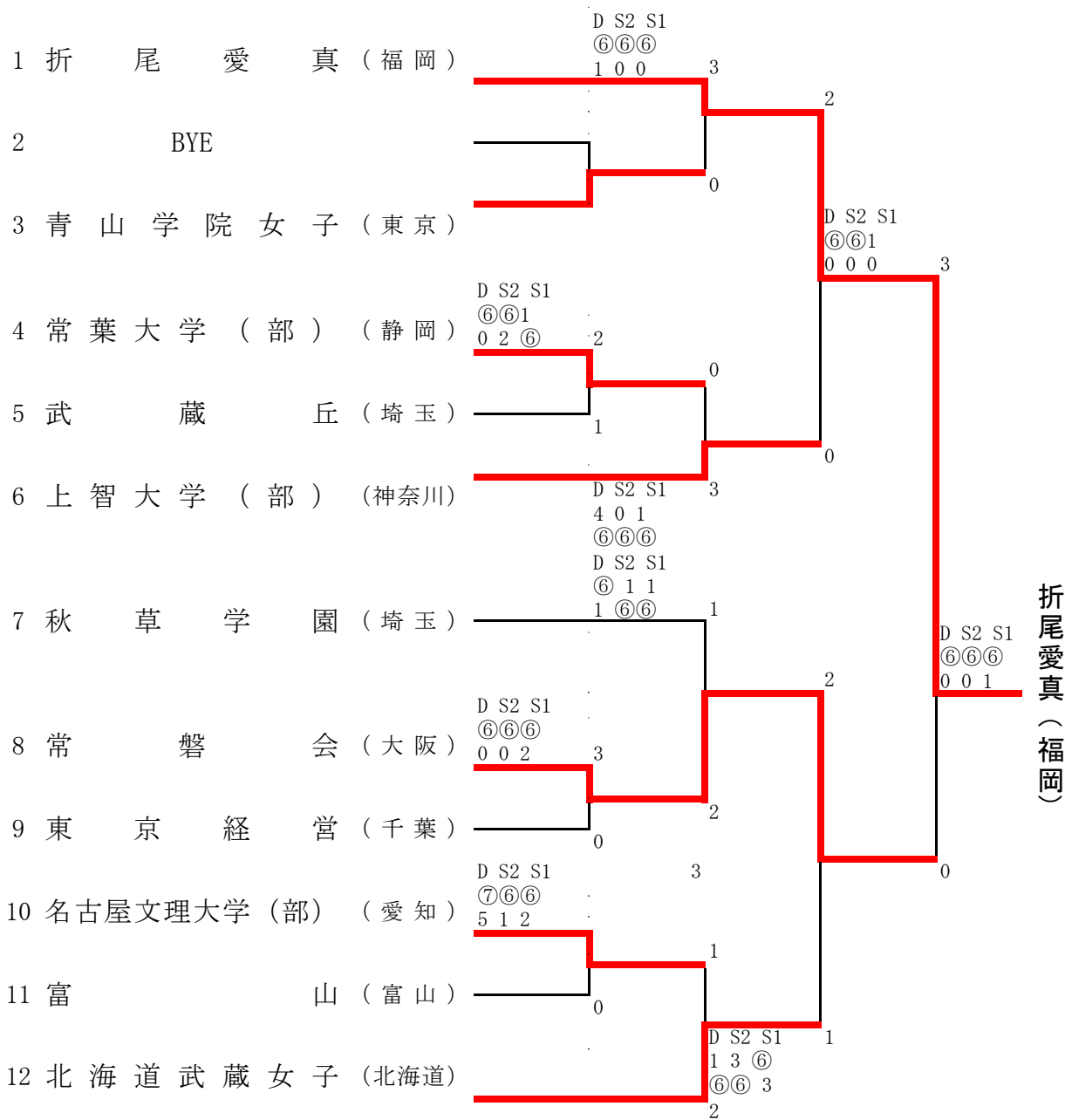

※シード順位

- 1位 折尾愛真 (福岡)
- 2位 北海道武蔵女子 (北海道)
- 3位 秋草学園 (埼玉)
- 3位 上智大学 (部) (神奈川)

優勝：折尾愛真 (福岡)
 準優勝：常磐会 (大阪)
 第3位：上智大学 (部) (神奈川)
 北海道武蔵女子 (北海道)

テニス 男子団体

リーグ戦

	産業技術 (兵庫)	松 山 (愛媛)	東京経営 (千葉)	順位
産業技術 (兵庫)		D ⑥ - 1 S ₂ ⑥ - 1 S ₁ 2 - ⑥	D ⑥ - 4 S ₂ ⑥ - 3 S ₁ ⑥ - 3	1位
松 山 (愛媛)	D 1 - ⑥ S ₂ 4 - ⑥ S ₁ ⑥ - 2		D ⑥ - 4 S ₂ 1 - ⑥ S ₁ ⑦ - 5	2位
東京経営 (千葉)	D 4 - ⑥ S ₂ 3 - ⑥ S ₁ 3 - ⑥	D 4 - ⑥ S ₂ ⑥ - 1 S ₁ 5 - ⑦		3位

第1試合	産業技術	東京経営
第2試合	松 山	東京経営
第3試合	産業技術	松 山

優勝：産 業 技 術 (兵庫)

準優勝：松 山 (愛媛)

第3位：東 京 経 営 (千葉)

テニス 女子ダブルス

氏名	(短期大学名)
1 藤田・木村	(折尾愛真)
2	BYE
3 袖山・須藤	(名古屋文理大学(部))
4 越野・梅木	(青山学院女子)
5 加々美・武者	(東京経営)
6	DEF
7 山内・赤堀	(常葉大学(部))
8 石川・國田	(北海道武蔵女子)
9 朝日・河原	(名古屋文理大学(部))
10	BYE
11 杉山・遠藤	(上智大学(部))
12 波入・坂本	(青山学院女子)
13 勝・荒川	(秋草学園)
14 鈴木・山本	(名古屋)
15	BYE
16 佐藤・須藤	(東北文教大学(部))
17 元木・浜谷	(北海道武蔵女子)
18	BYE
19 石田・木村	(名古屋文理大学(部))
20 大須賀・新川	(東京経営)
21 小西・工藤	(上智大学(部))
22 北田・植野	(常磐会)
23	BYE
24 徳野・松田	(秋草学園)
25 山口・小林	(青山学院女子)
26 野中・望月	(常葉大学(部))
27 八津尾・宮平	(武蔵丘)
28 池田・山内	(北海道武蔵女子)
29 清野・松山	(秋草学園)
30 高堂・高木	(富山)
31	BYE
32 川口・中崎	(折尾愛真)

藤田・木村 (折尾愛真)

※シード順位

1位 藤田・木村 (折尾愛真) 2位 川口・中崎 (折尾愛真) 3位 元木・浜谷 (北海道武蔵女子)
 3位 佐藤・須藤 (東北文教)

優勝：藤田・木村 (折尾愛真)
 準優勝：川口・中崎 (折尾愛真)
 第3位：佐藤・須藤 (東北文教大学(部))
 徳野・松田 (秋草学園)

テニス 男子ダブルス 予選リーグ

Aリーグ

	松永・渡部 (産業技術)	渡辺・横田 (東京経営)	谷口・斎藤 (富山)	勝	負	順位
松永・渡部 (産業技術)		⑥ - 0	⑦ - 5	2	0	1位
渡辺・横田 (東京経営)	0 - ⑥		1 - ⑥	0	2	3位
谷口・斎藤 (富山)	5 - ⑦	⑥ - 1		1	1	2位

Bリーグ

	岸下・清水 (産業技術)	大野・前田 (東京経営)	井上・窄口 (松山)	勝	負	順位
岸下・清水 (産業技術)		3 - ⑥	2 - ⑥	0	2	3位
大野・前田 (東京経営)	⑥ - 3		⑥ - 4	2	0	1位
井上・窄口 (松山)	⑥ - 2	4 - ⑥		1	1	2位

Cリーグ

	DEF	石岡・正岡 (松山)	酒井・平井 (千葉経済大学(部))	勝	負	順位
DEF		×	×	×	×	×
石岡・正岡 (松山)	×		⑥ - 4	1	0	1位
酒井・平井 (千葉経済大学(部))	×	4 - ⑥		0	1	2位

※ A,B,C各リーグ戦、上位2チームによる決勝トーナメントを行った。

※ 決勝トーナメントは、各リーグ戦の1位による抽選とした。2位は1位の反対ゾーンに入れた。

テニス 男子ダブルス 決勝トーナメント

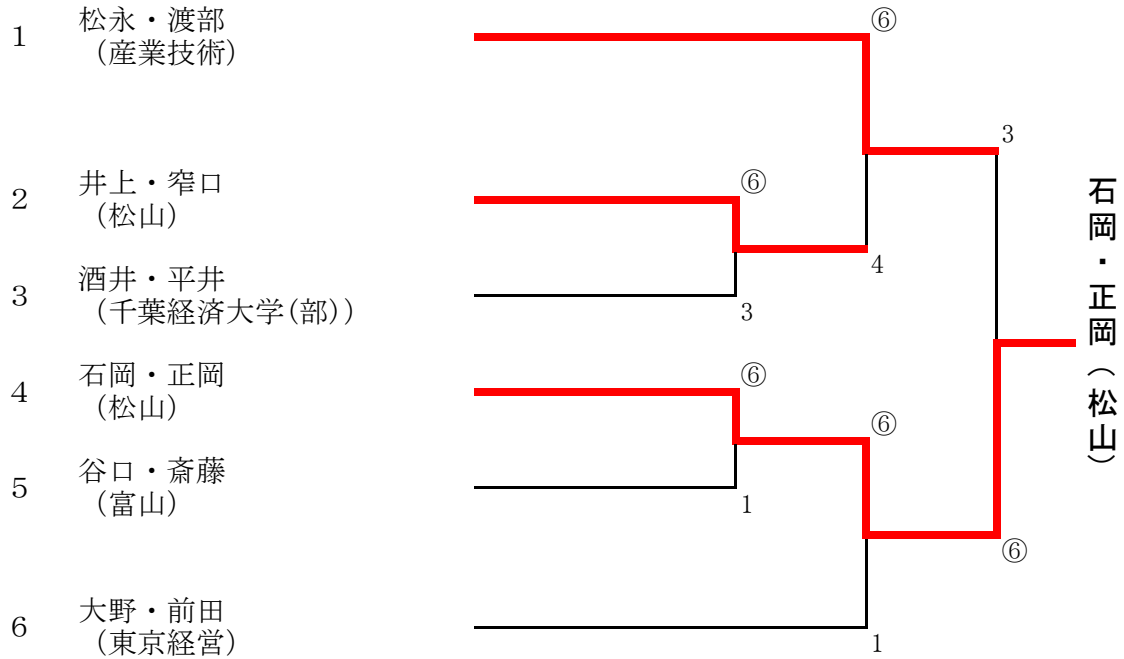

優勝：石岡・正岡（松山）
 準優勝：松永・渡部（産業技術）
 第3位：大野・前田（東京経営）
 井上・窄口（松山）

テニス 女子シングルス①

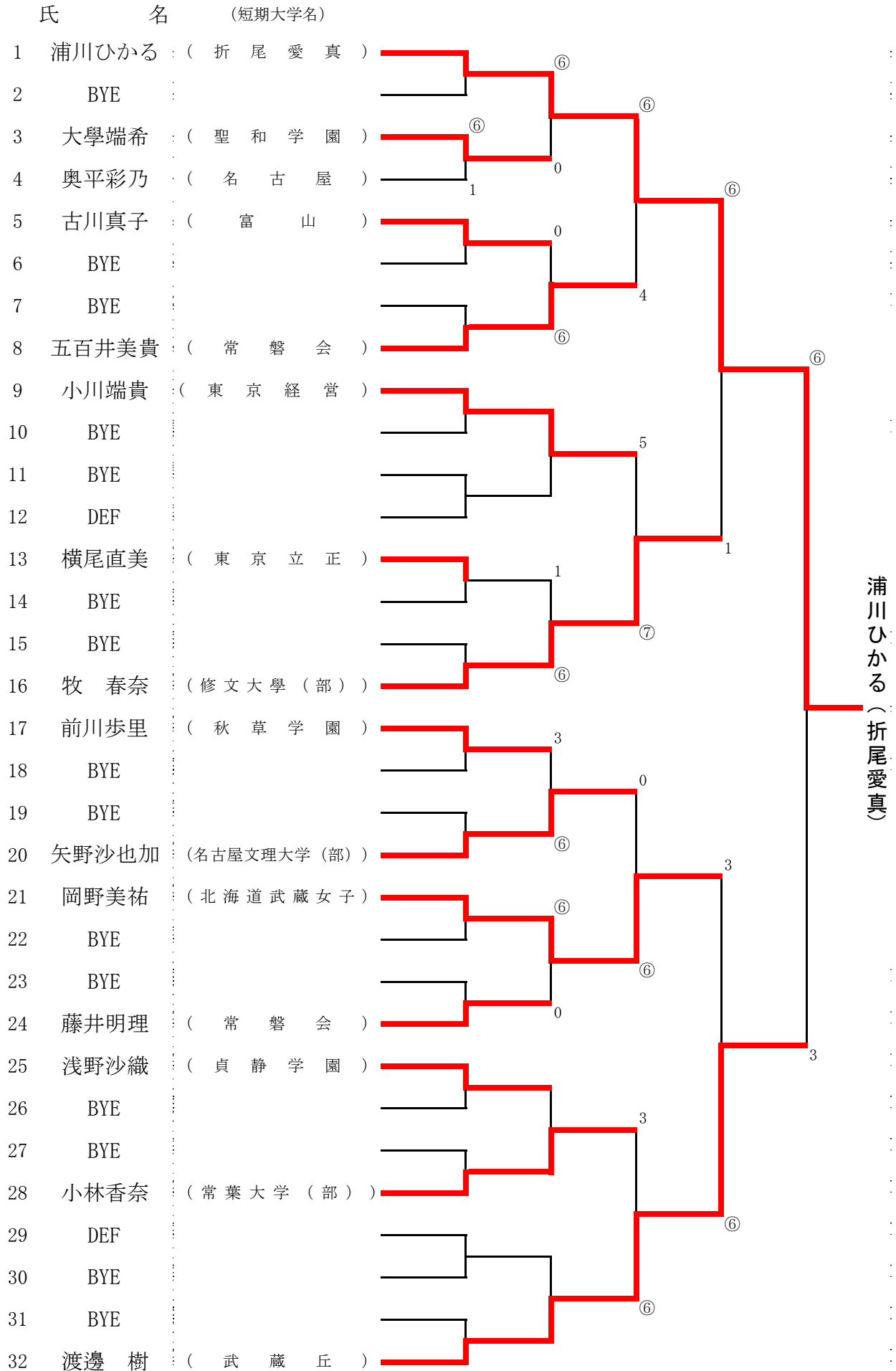

※シード順位

1位 浦川ひかる (折尾愛真) 2位 小田千愛 (常磐会) 3位 原田彩乃 (折尾愛真)

テニス 女子シングルス②

氏 名 (短期大学名)

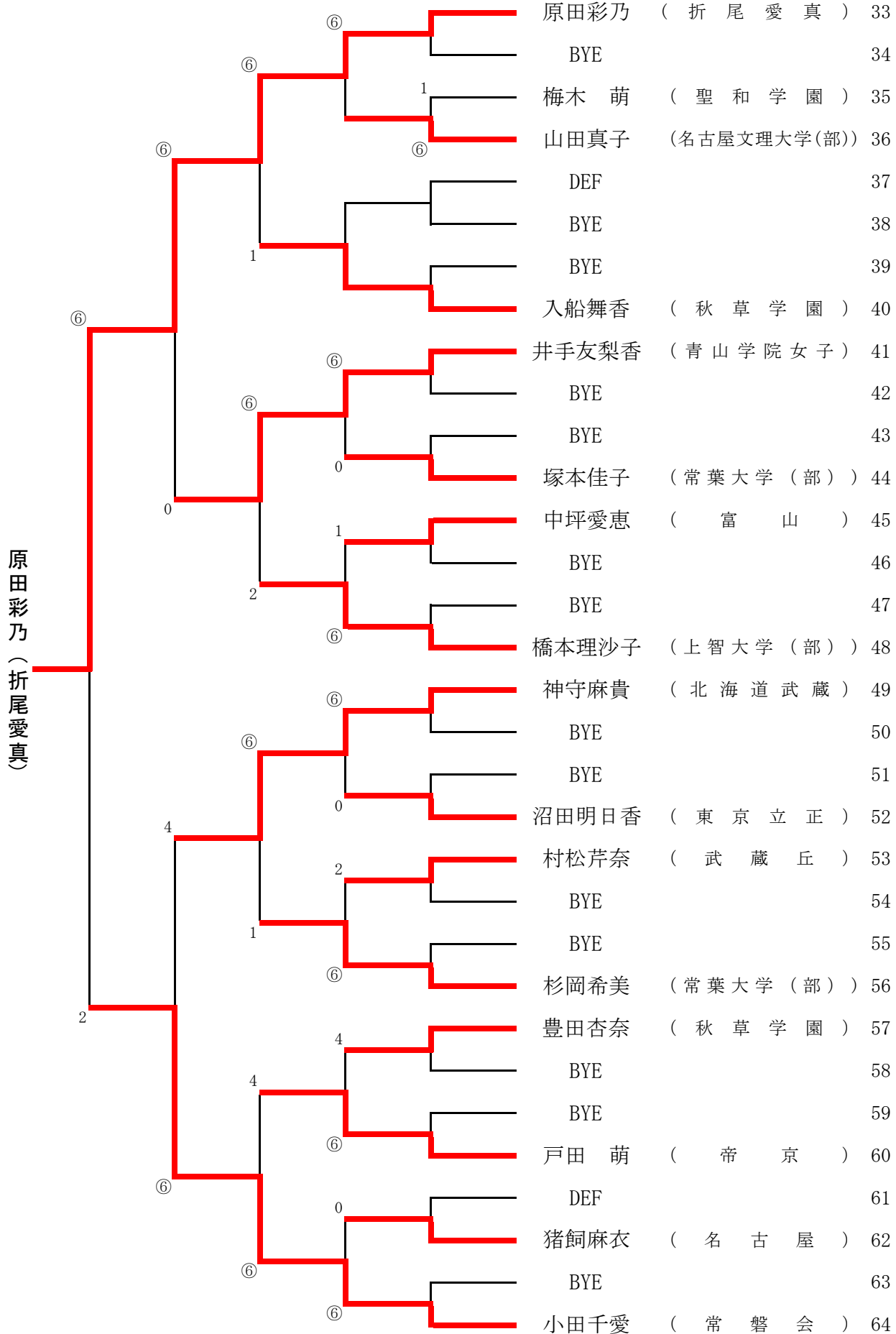

テニス 女子シングルス 決勝

氏 名 (短期大学名)

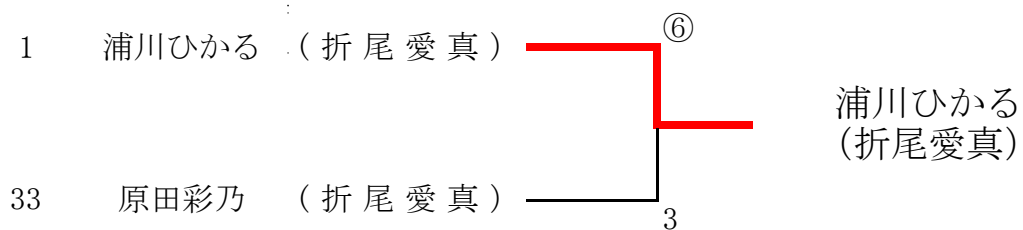

優勝：浦川 ひかる (折尾愛真)

準優勝：原田 彩乃 (折尾愛真)

第3位：渡邊 樹 (武蔵丘)

小田 千愛 (常磐会)

テニス 男子シングルス 予選リーグ

Aリーグ

	竹中 聖人 (産業技術)	斉藤 武津朗 (東京経営)	山下 雅人 (帝京)	勝	負	順位
竹中 聖人 (産業技術)		⑥ - 0	⑥ - 4	2	0	1位
斉藤 武津朗 (東京経営)	0 - ⑥		1 - ⑥	0	2	3位
山下 雅人 (帝京)	4 - ⑥	⑥ - 1		1	1	2位

Bリーグ

	兵頭 勇哉 (産業技術)	鈴木 継介 (東京経営)	加藤 航平 (聖和学園)	勝	負	順位
兵頭 勇哉 (産業技術)		⑦ - 5	⑥ - 0	2	0	1位
鈴木 継介 (東京経営)	5 - ⑦		0 - ⑥	0	2	3位
加藤 航平 (聖和学園)	0 - ⑥	⑥ - 0		1	1	2位

Cリーグ

	福井 亨 (産業技術)	根本 直樹 (東京経営)	高谷 駿太 (東京農業大学(部))	勝	負	順位
福井 亨 (産業技術)		4 - ⑥	3 - ⑥	0	2	3位
根本 直樹 (東京経営)	⑥ - 4		4 - ⑥	1	1	2位
高谷 駿太 (東京農業大学(部))	⑥ - 3	⑥ - 4		2	0	1位

※ A,B,C各リーグ戦、上位2チームによる決勝トーナメントを行った。

※ 決勝トーナメントは、各リーグ戦の1位による抽選とした。2位は1位の反対ゾーンに入れた。

テニス 男子シングルス 決勝トーナメント

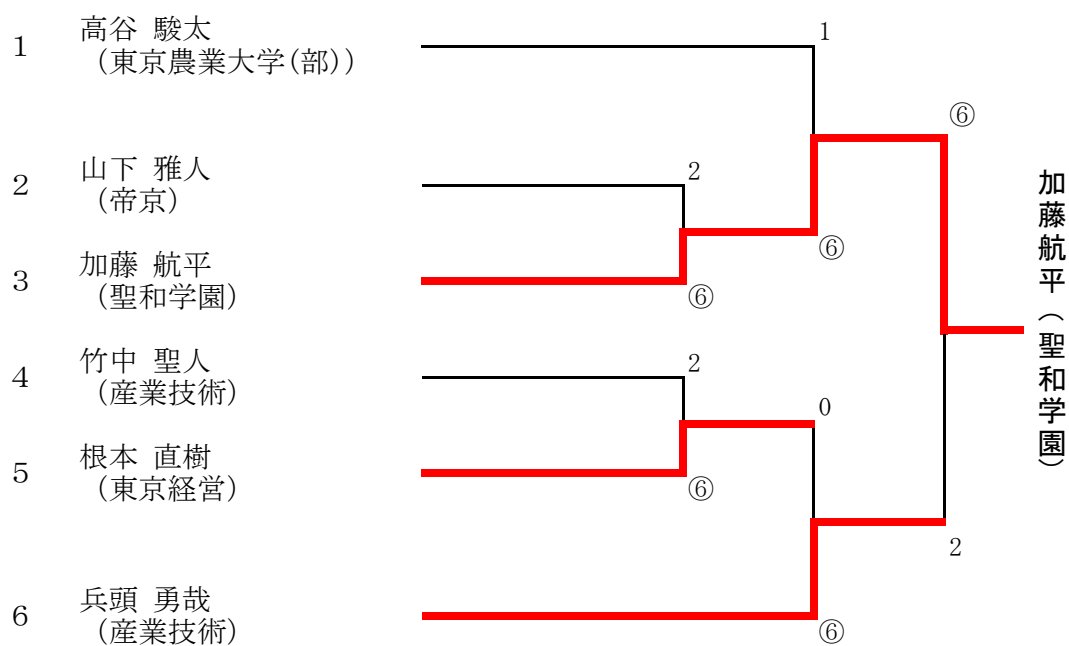

優勝：加藤 航平 (聖和学園)
 準優勝：兵頭 勇哉 (産業技術)
 第3位：高谷 駿太 (東京農業大学(部))
 根本 直樹 (東京経営)

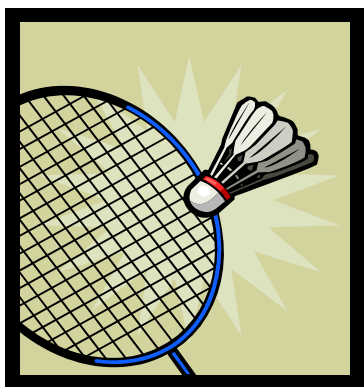

バドミントンの部

競技部委員

競技委員長	宮崎重勝
競技副委員長	井上千枝子
審判委員長	宮崎重勝
審判副委員長	宇佐美かおる
総務委員長	桐原由美
総務副委員長	中山貴太
救護委員	荒木美那子
補助委員	小田原バドミントン協会 小田原短期大学バドミントン部員 聖セシリア女子短期大学学生

会 場：小田原市総合文化体育館
小田原アリーナ

試合開始：10時

バドミントンの部「競技結果」

1. 団体戦

男女の別	順位	短期大学名
女子	優勝	滋賀短期大学
	準優勝	武庫川女子大学短期大学部
	第3位	北海道武蔵女子短期大学 大阪成蹊短期大学
男子	優勝	富山短期大学
	準優勝	湘北短期大学
	第3位	千葉経済大学短期大学部 育英短期大学

2. 個人戦

男女の別	単・複	順位	短期大学名
女子	ダブルス	優勝	脇田・山根(滋賀短期大学)
		準優勝	池田・林田(北海道武蔵女子短期大学)
		第3位	高濱・細谷(北海道武蔵女子短期大学) 八瀬・山際(武庫川女子大学短期大学部)
	シングルス	優勝	西垣(武庫川女子大学短期大学部)
		準優勝	立川(新渡戸文化短期大学)
		第3位	藤原(滋賀短期大学) 高山(松本大学松商短期大学部)
男子	ダブルス	優勝	遠藤・佐藤(湘北短期大学)
		準優勝	余川・西川(富山短期大学)
		第3位	山田・小島(育英短期大学) 大野・藤原(名古屋文理大学短期大学部)
	シングルス	優勝	庄司(東京農業大学短期大学部)
		準優勝	藤本(富山短期大学)
		第3位	西山(福島学院大学短期大学部)
			井上(湘北短期大学)

バドミントン 女子 団体

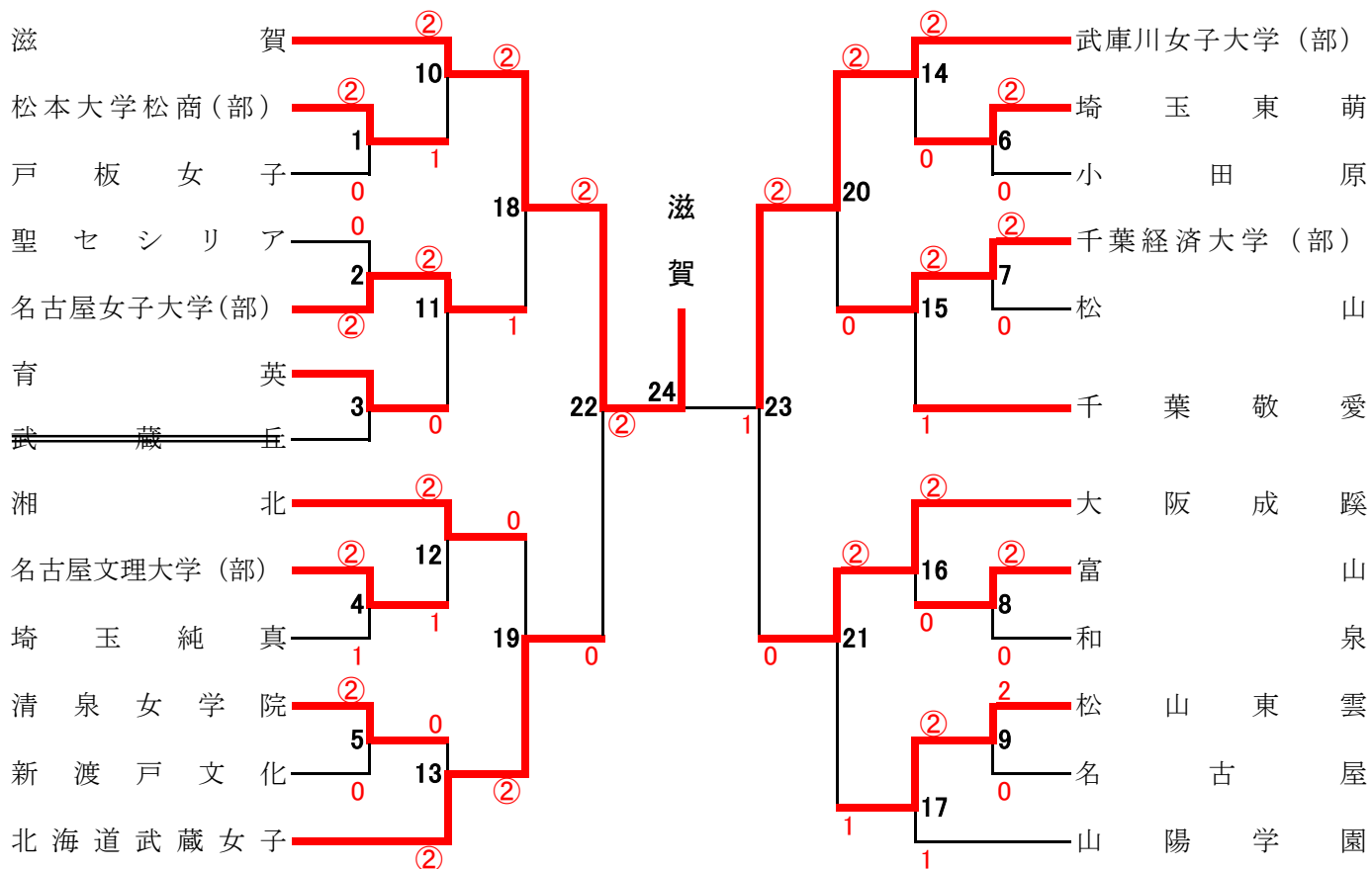

バドミントン 男子 団体

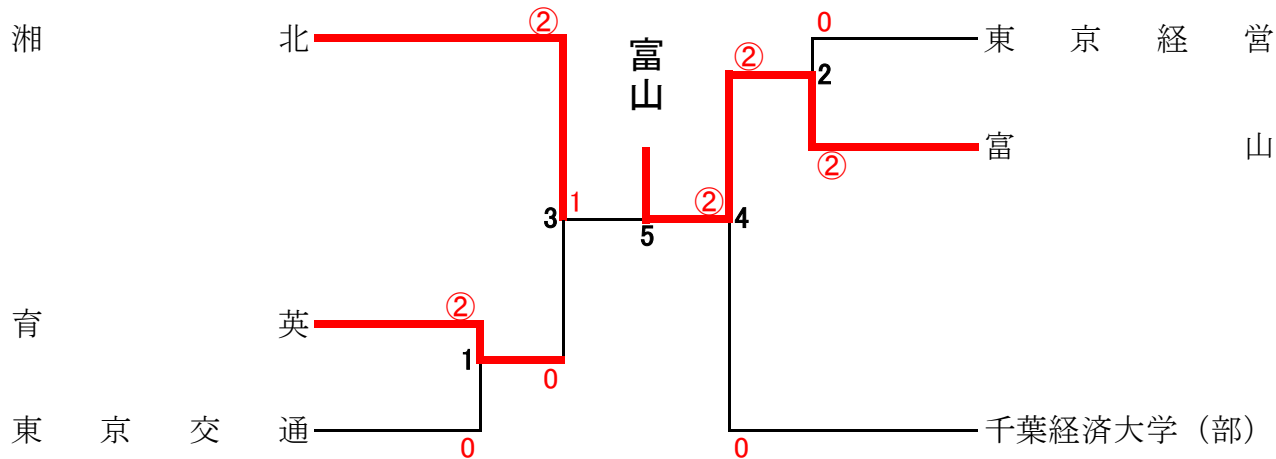

バドミントン 女子 ダブルス

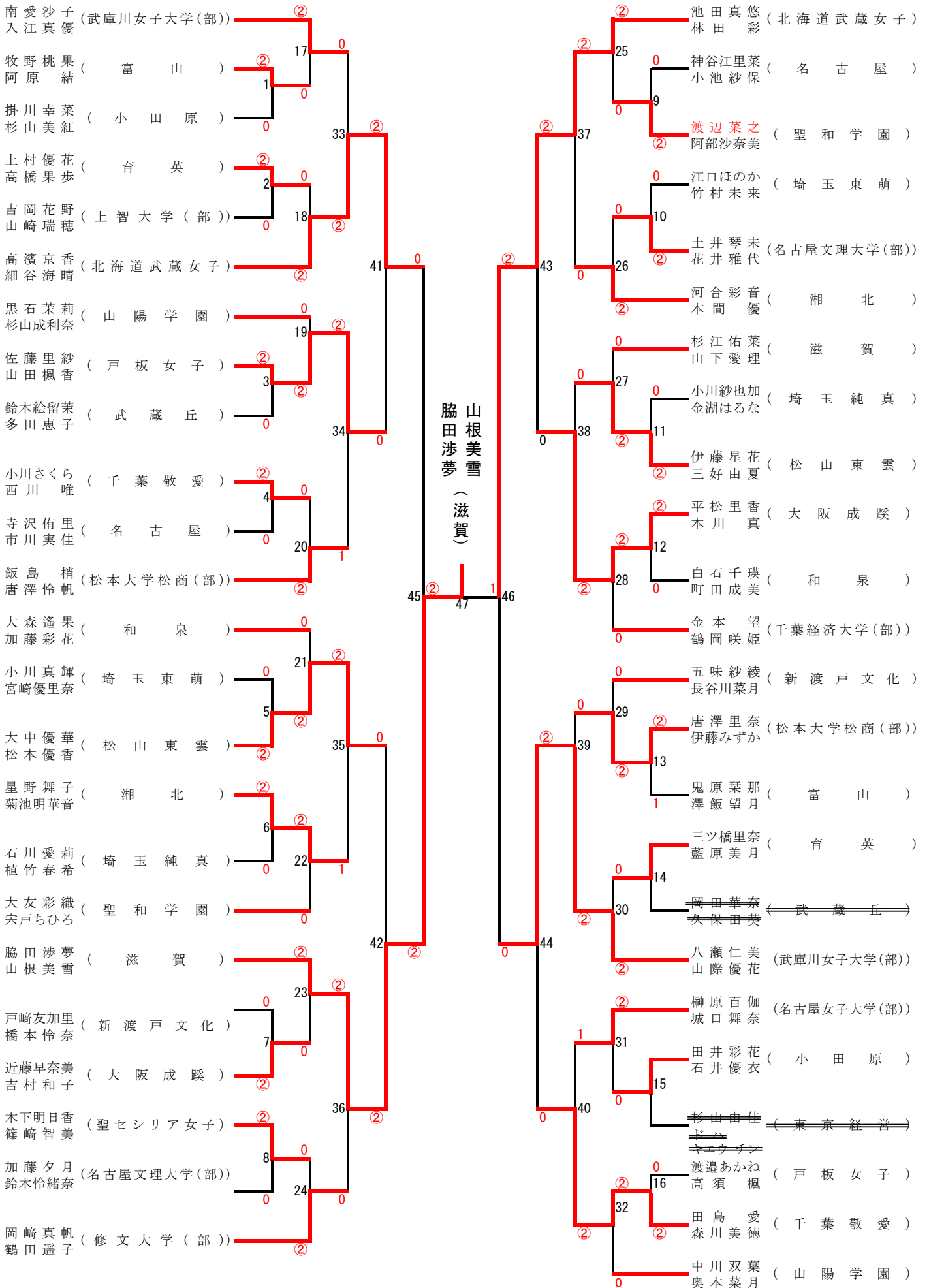

バドミントン 男子 ダブルス

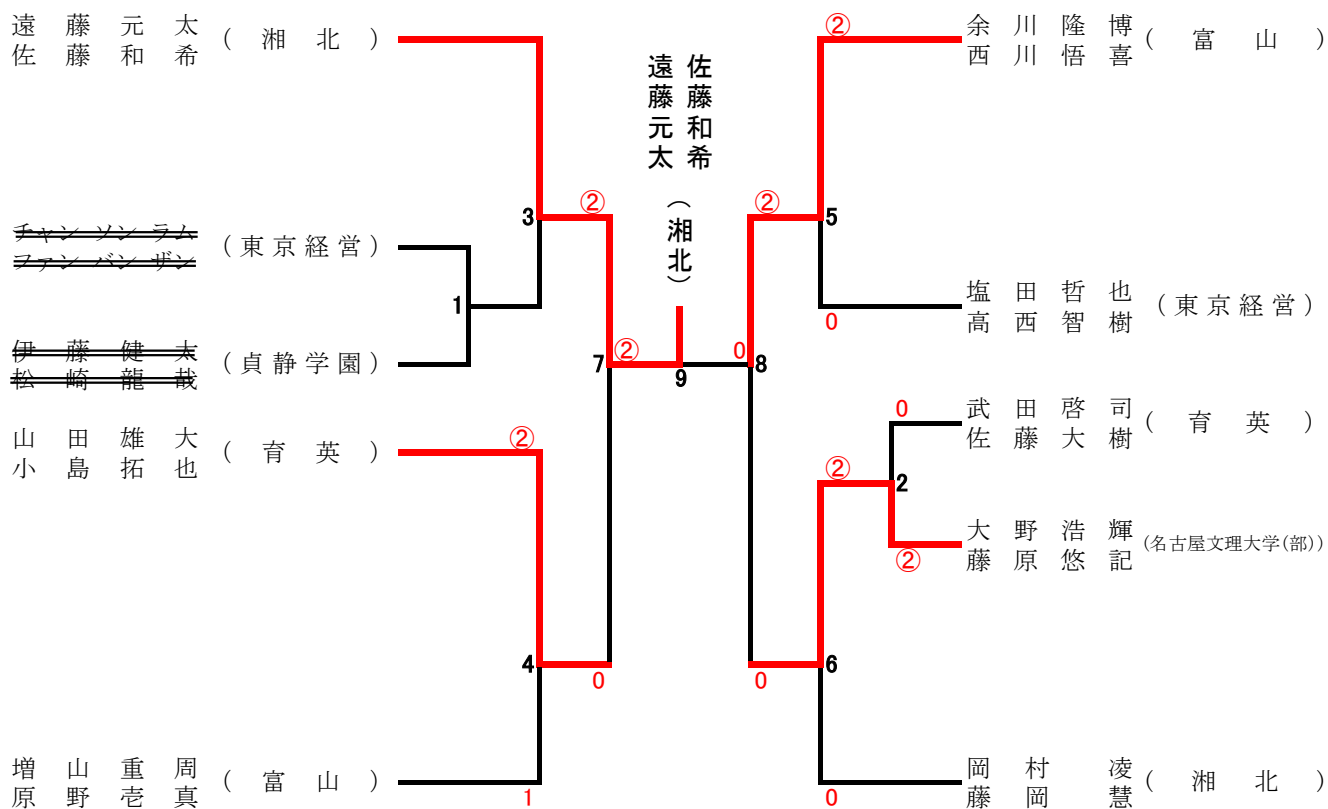

バドミントン 女子 シングルス

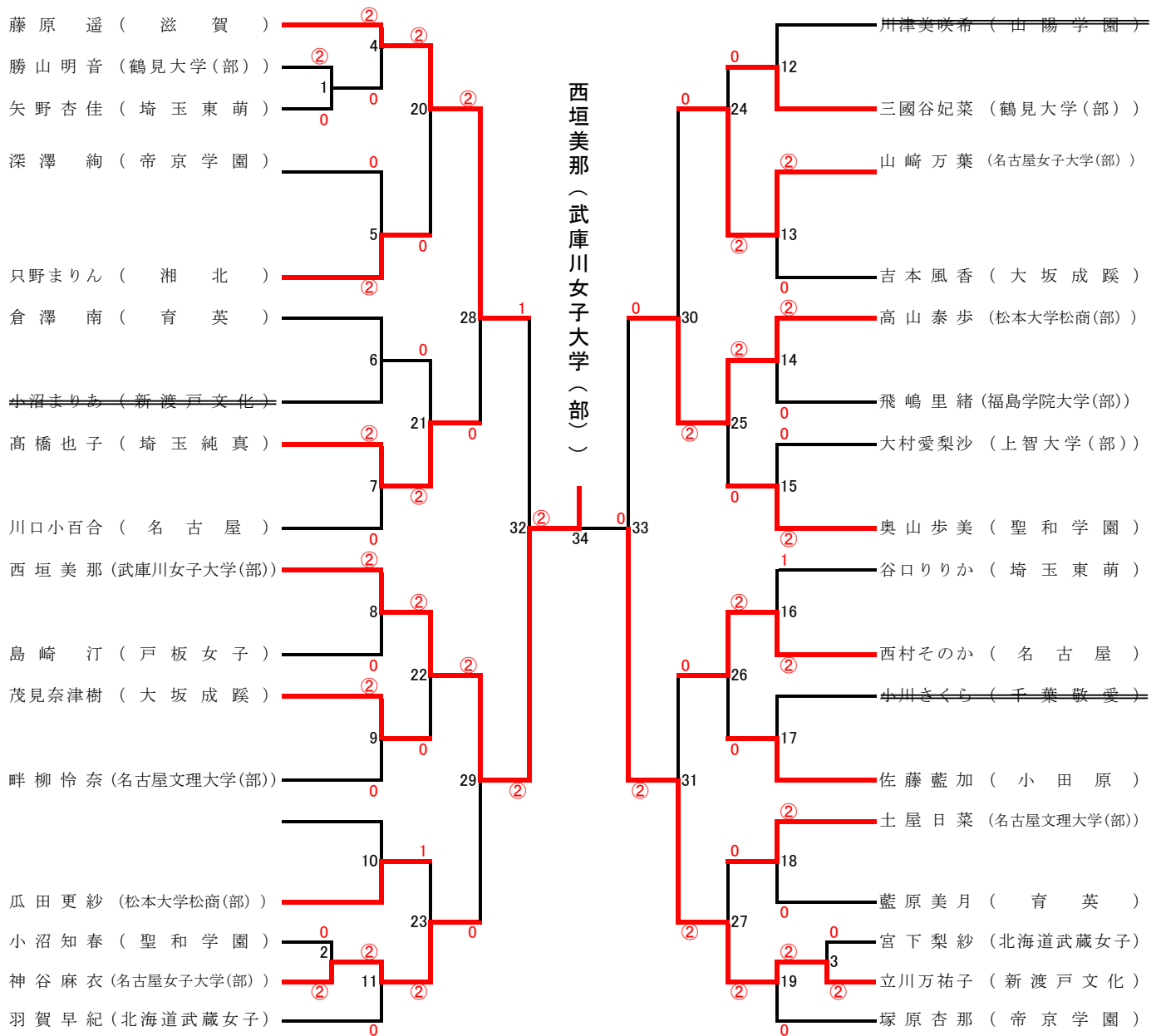

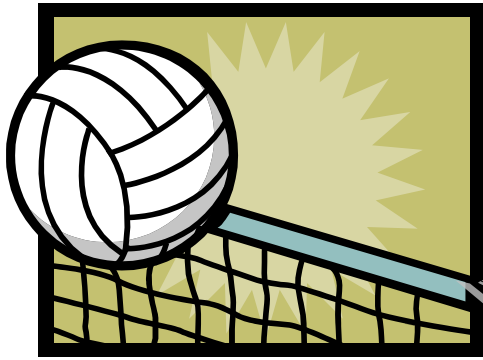

バレーボールの部

競技部委員

競技委員長	松本 尚
審判委員長	森野 昇
審判副委員長	山元和三 渡部仁志
審判委員	公益財団法人日本バレーボール協会公認審判員
コート主任	川之上 豊
総務委員長	杉山仁志
総務副委員長	星 ひろみ
競技委員	望月文代 大屋陽祐
救護委員	佐藤亮輔
補助委員	育英短期大学バレーボール部員 武蔵丘短期大学バレーボール部員 大妻女子大学短期大学部バレーボール部員

会場：大田区総合体育館
大森スポーツセンター

バレーボールの部「競技結果」

男女の別		順位	短期大学名
女子	Aブロック	優勝	大阪女子短期大学
		準優勝	武蔵丘短期大学
		第3位	育英短期大学
	滋賀短期大学		
	Bブロック	優勝	和泉短期大学
		準優勝	千葉敬愛短期大学
第3位		千葉経済大学短期大学部	
	豊橋創造大学短期大学部		
男子		優勝	産業技術短期大学
		準優勝	帝京短期大学
		第3位	明倫短期大学

バレーボール 女子

8月9日(火) 予選グループ戦

Aブロック

シードチーム

1. 滋 賀
2. 大 阪 女 子
3. 北 海 道 武 蔵

25-23 2 25-19 0	1 滋 賀		
	2 関 西 女 子	25-10 2 25-3 0	
25-10 2 25-11 0	3 佐 野		
	4 常 磐 会		
25-6 2 25-6 0	5 大 阪 女 子		
	6 帝 京	2 25-18 0 25-13	
25-11 2 25-16 0	7 東 京 立 正		
	8 武 庫 川 女 子 大 学 (部)		
25-13 2 25-23 0	9 北 海 道 武 蔵		
	10 育 英	2 25-8 0 25-10	
25-6 2 25-10 0	11 聖 和 学 園		
	12 埼 玉 女 子		
25-7 2 25-5 0	13 修 紅		
	14 名 古 屋	2 25-20 0 25-19	
25-16 2 25-11 0	15 埼 玉 純 真		
	16 新 渡 戸 文 化		
25-8 2 25-8 0	17 修 文 大 学 (部)		
	18 名 古 屋 文 理 大 学 (部)	19-25 2 25-18 1 25-17	
25-3 2 25-1 0	19 武 蔵 丘		
	20 中 国		

Bブロック

22-25 2 25-17 1 25-9	21 松 本 大 学 松 商 (部)		
	22 千 葉 経 済 大 学 (部)	25-0 2 25-0 0	
25-0 2 25-0 0	23 高 松 [棄 権]		
	24 岡 崎 女 子		
20-25 2 25-17 1 28-26	25 上 智 大 学 (部)		
	26 立 教 女 学 院	2 25-16 0 25-12	
25-18 2 25-18 0	27 湘 北		
	28 愛 知 江 南		
26-24 2 26-24 0	29 豊 橋 創 造 大 学 (部)		
	30 和 泉	2 25-5 0 25-11	
25-8 2 25-7 0	31 横 浜 女 子		
	32 明 倫		
25-8 2 25-8 0	33 聖セシリア女子		
	34 大 阪 成 蹊	2 25-20 0 25-20	
25-13 2 25-23 0	35 千 葉 敬 愛		
	36 山 村 学 園		
	37 抽選シードなし(出場辞退)		

バレーボール 女子

女子Aブロック 決勝トーナメント

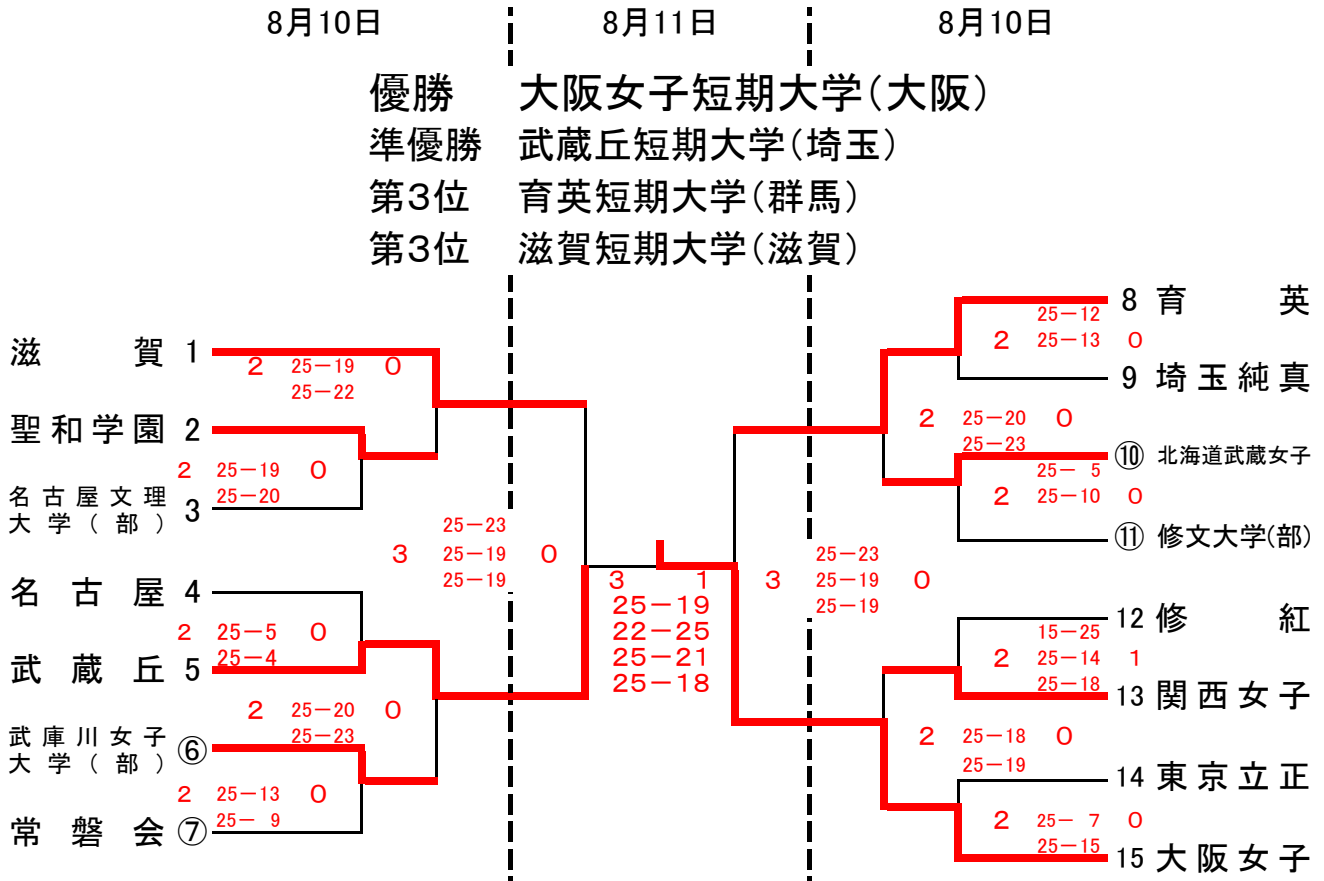

女子Bブロック 決勝トーナメント

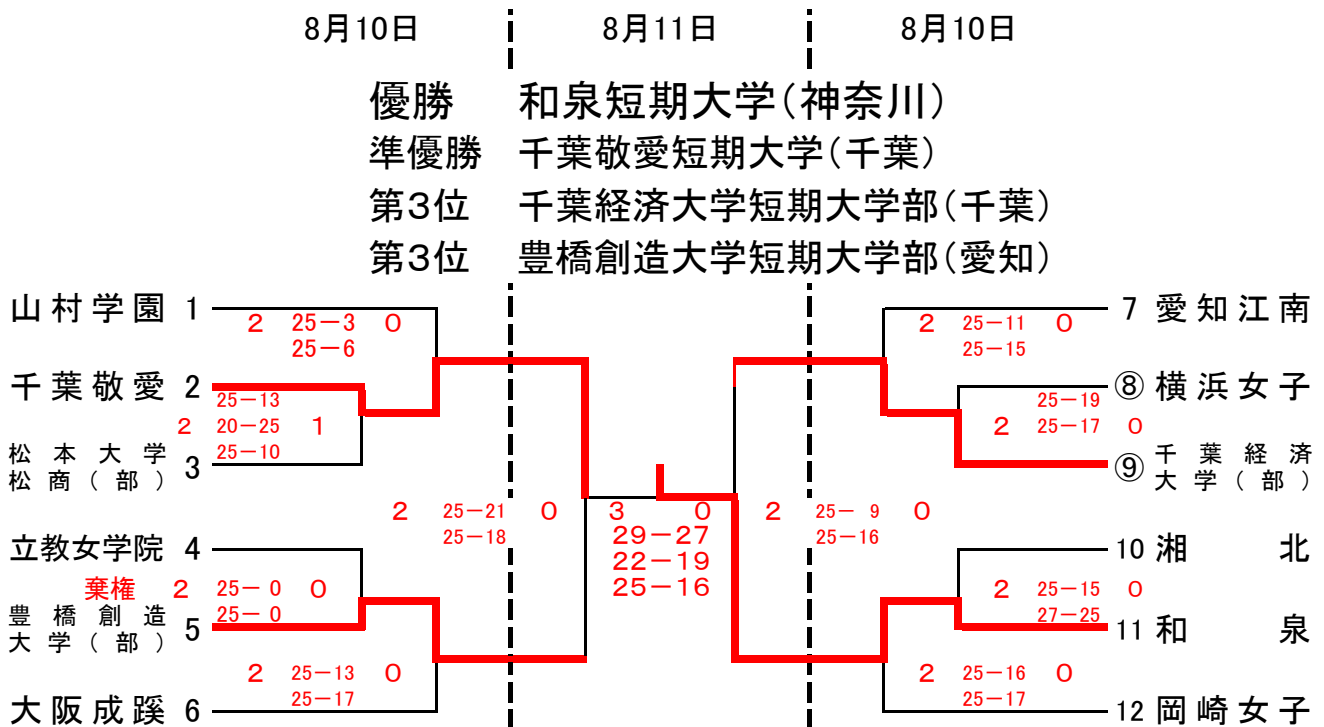

※ 丸数字 第1試合の審判

※ 各コート第2試合の両チーム
第1試合の審判

※ 丸数字 第1試合の審判

バレーボール 男子

8月10日(水) リンク・リーグ戦

- 1. 産業技術短期大学 優勝 産業技術短期大学
- 2. 明倫短期大学 準優勝 帝京短期大学
- 3. 貞静学園短期大学 第3位 明倫短期大学
- 4. 帝京短期大学

チーム名	1. 産業技術	2. 明倫	3. 貞静学園	4. 帝京
1. 産業技術		○ 2 25-11 0 25-11		○ 2 25-19 0 25-14
2. 明倫	● 0 11-25 2 11-25		○ 25-23 2 22-25 1 25-21	
3. 貞静学園		● 23-25 2 25-22 0 21-25		● 0 21-25 2 4-25
4. 帝京	● 0 19-25 2 14-25		○ 2 25-21 0 25-4	

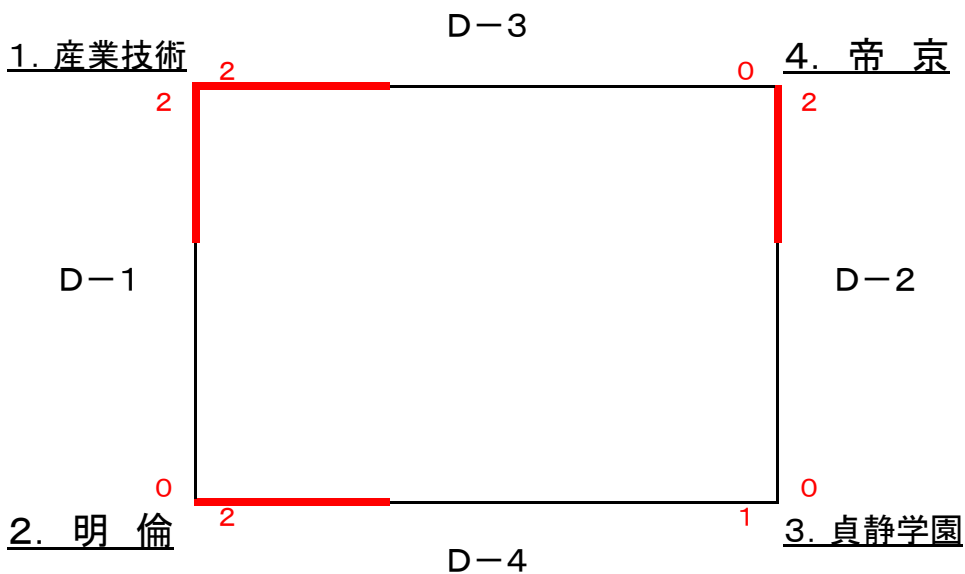





バスケットボールの部

競技部委員

競技委員長 山城屋正満

競技副委員長 小倉光治

総務委員長 五十嵐慎一

競技委員 大橋信行 岸下彩乃
 中沢雄一 山村伸
 渡邊隆由 須崎智佳

会場：

エスフォルタアリーナ八王子 8/9(火)~11(木)
 八王子市富士森体育館 8/9(火)

コート主任

試合会場		8月9日(火)		8月10日(水)		8月11日(木)	
エスフォルタ アリーナ八王子	メイン			Aコート	山城屋正満	Aコート	山城屋正満
				Bコート	山村伸	Bコート	五十嵐慎一
	サブ	Cコート	山城屋正満	Cコート	五十嵐慎一		
		Dコート	渡邊隆由	Dコート	渡邊隆由		
八王子市 富士森体育館	本館	Eコート	五十嵐慎一				
		Fコート	須崎智佳				
	分館	Gコート	大橋信行				
		Hコート	山村伸				

審判委員長 益川満治

審判員 日本バスケットボール協会公認審判員
 東京都バスケットボール協会審判部他

補助委員 関東大学女子バスケットボール連盟学生役員
 武蔵丘短期大学バスケットボール部員
 十文字学園女子大学バスケットボール部員
 帝京科学大学バスケットボール部員

救護委員 各施設担当救護員

バスケットボールの部「競技結果」

男女の別		順位	短期大学名
女 子	A ブロック	優 勝	近畿大学九州短期大学
		準 優 勝	常磐会短期大学
		第 3 位	武蔵丘短期大学
	B ブロック	優 勝	岡崎女子短期大学
		準 優 勝	大阪成蹊短期大学
		第 3 位	創価女子短期大学
		第 3 位	園田学園女子大学短期大学部
男 子	優 勝	産業技術短期大学	
	準 優 勝	武蔵丘短期大学	
	第 3 位	修文大学短期大学部	
	第 3 位	湘北短期大学	

バスケットボール 女子Aブロック

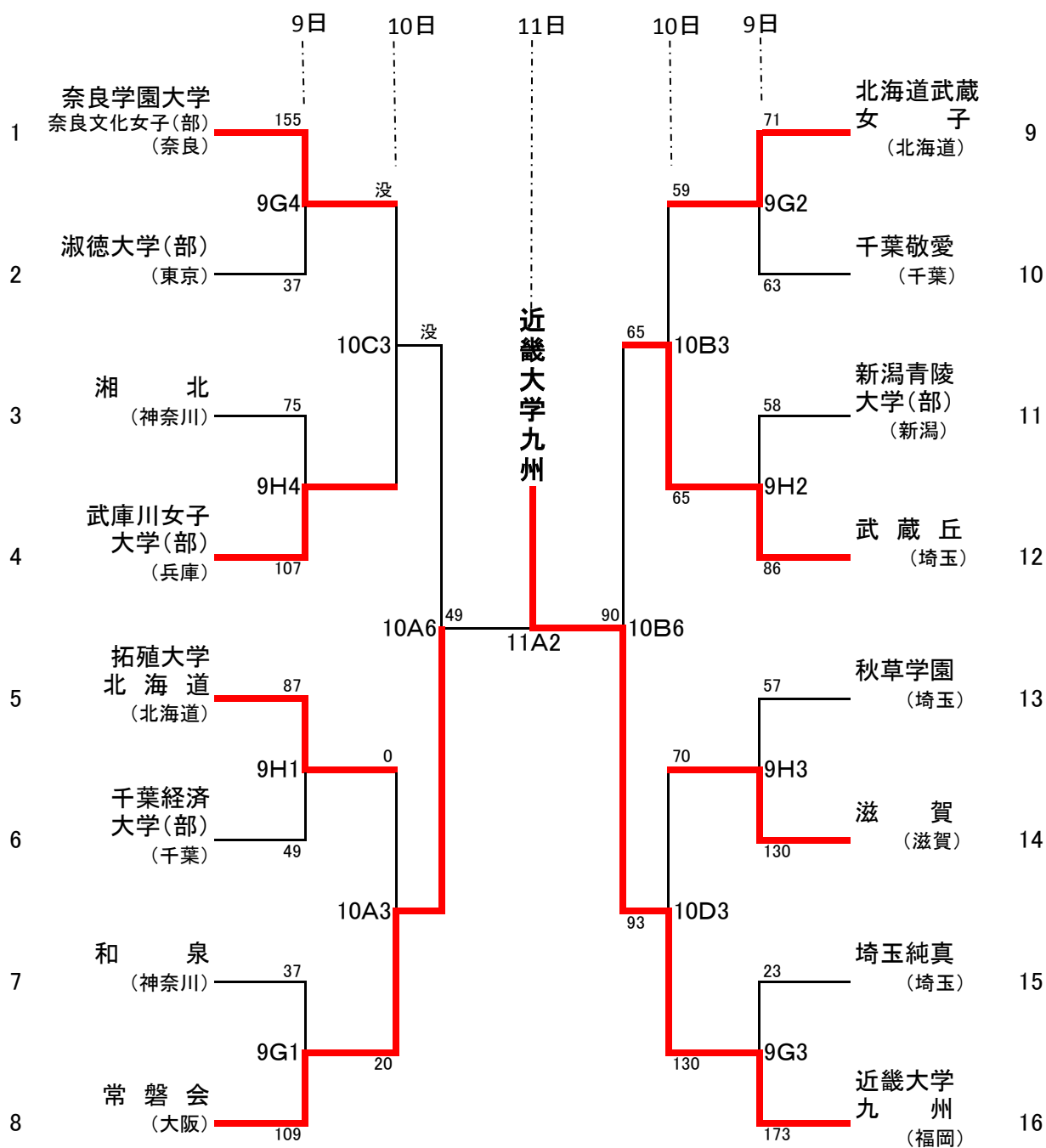

※使用コート及び体育館

試合時間

10日	11日	9日
A	A	G
B		H
C		
D		

エスフォルタ(メイン)
エスフォルタ(メイン)
エスフォルタ(サブ)
エスフォルタ(サブ)
富士森(分館)
富士森(分館)

1G	10:00
2G	11:40
3G	13:20
4G	15:00
5G	16:40
6G	18:20

バスケットボール 女子Bブロック

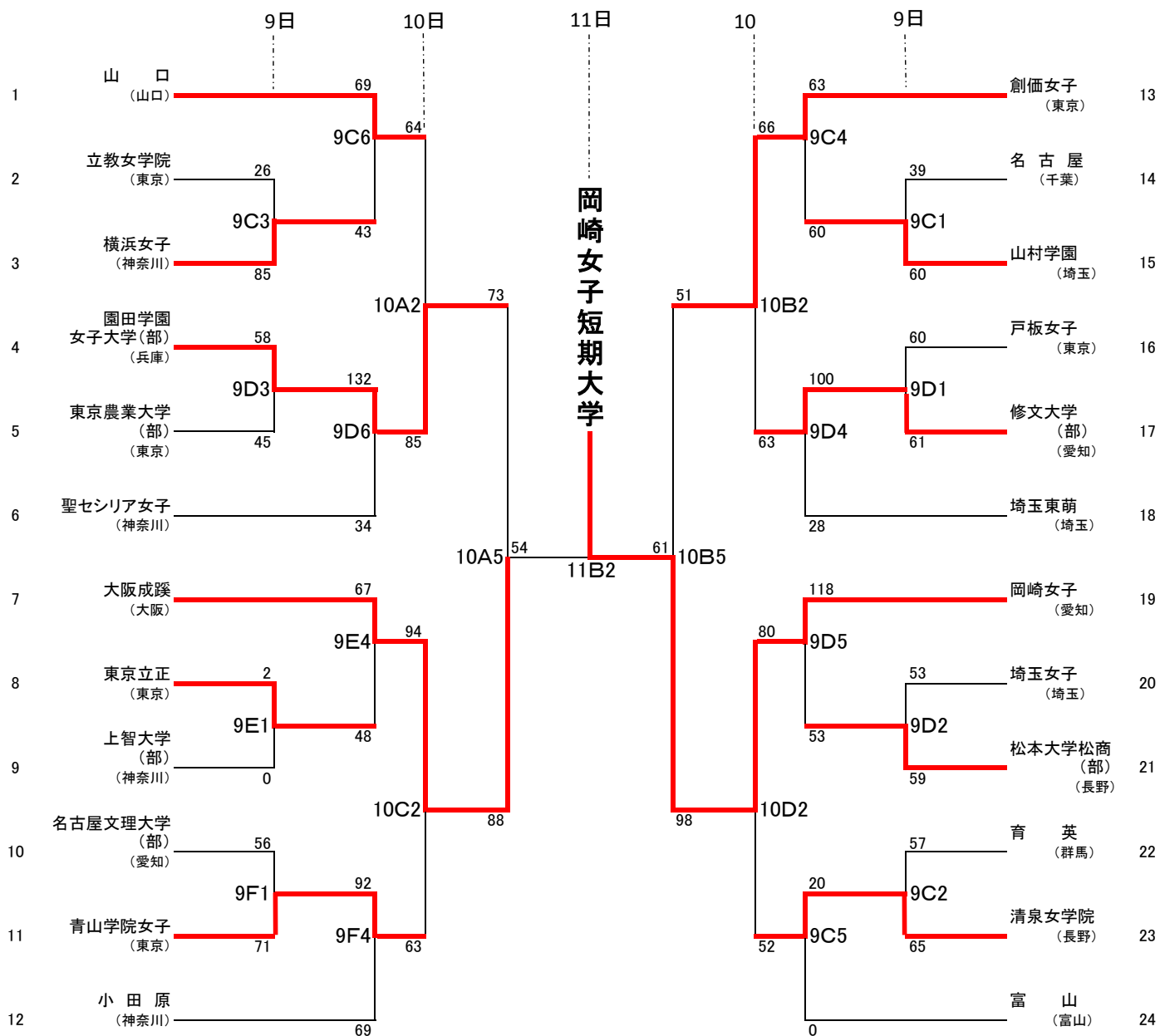

※使用コート及び体育館

9日 10日 11日

A	エスフォルタ(メイン)	E	富士森(本館)
B	B エスフォルタ(メイン)	F	富士森(本館)
C	C エスフォルタ(サブ)		
D	D エスフォルタ(サブ)		

試合時間

1G	10:00
2G	11:40
3G	13:20
4G	15:00
5G	16:40
6G	18:20

バスケットボール 男子

<<予選リーグ>>

Aリーグ

	A	1	2	3	4	勝敗	順位
1	産業技術 (兵庫)	★ E2 (74)	8/9 A1 (91)	8/10 A4 (101)	8/10	3-0	1
2	湘北 (神奈川)	8/9 E2 64	★ B4 (73)	8/10 B1 (80)	8/10	2-1	2
3	千葉敬愛 (千葉)	8/10 A1 15	8/10 B4 31	★ F2 (39)	8/9	1-2	3
4	埼玉東萌 (埼玉)	8/10 A4 31	8/10 B1 41	8/9 F2 34	★	0-3	4

Bリーグ

	B	5	6	7	8	勝敗	順位
5	和泉 (神奈川)	★ E3 34	8/9 C1 41	8/10 C4 (2)	8/10	1-2	3
6	修文大学(部) (愛知)	8/9 E3 (55)	★ D4 62	8/10 D1 (97)	8/10	2-1	2
7	武蔵丘 (埼玉)	8/10 C1 (124)	8/10 D4 (79)	★ F3 (167)	8/9	3-0	1
8	新渡戸文化 (東京)	8/10 C4 0	8/10 D1 21	8/9 F3 23	★	0-3	4

<<決勝トーナメント>>

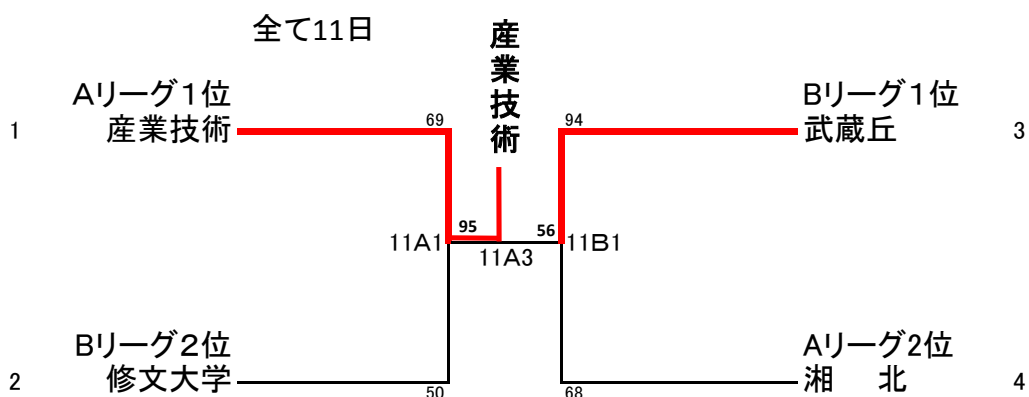

※使用コート及び体育館

10日	11日
A	A エスフォルタ(メイン)
B	B エスフォルタ(メイン)
C	エスフォルタ(サブ)
D	エスフォルタ(サブ)

9日

E	富士森(本館)
F	富士森(本館)

試合時間

1G	10:00
2G	11:40
3G	13:20
4G	15:00
5G	16:40
6G	18:20

大会役員

大会会長	関口 修			
大会副会長	越塚宗孝 滝川嘉彦 坂根康秀	法官新一 一谷宣宏	大野博之 奥田吾朗	八耳俊文 麻生隆史
大会参与	嶋原正世 佐久間勝彦 小口春久 佐藤尚武 原田博史 宇城照耀 石田憲久 上野孝子 山内淳子 川合貞子 木宮健二 大河原量 片岡洋行 志賀啓一	嶋海 涉 福井一光 片桐武司 福井洋子 鶴崎 実 安部恵美子 内田鋈一 藤田利久 高木明郎 浦山哲郎 栗原廣海 □田明史 佃 昌道 阿部健一	鈴木利定 田島 眞 小出忠孝 田野瀬大樹 石川 浩 猪上徳雄 田久昌次郎 万代晋也 冲永佳史 加藤真一 中野正明 池田美芽 福元裕二 長柄孝彦	川並弘純 森本晴生 伊藤晴康 高坂祐夫 吉田幸滋 小松茂喜 森 征一 関 昭一 奥 明子 森本健一 岩田年浩 加藤映子 土田 博 谷本榮子
大会委員長	川合武司			
大会副委員長	本間玖美子			

大会実行委員

大会実行委員長	川合武司
大会実行副委員長	本間玖美子
総務部委員長	桐原由美
総務部副委員長	宇佐美かおる
競技部委員長	杉山仁志
競技部副委員長	小倉光治

総務（渉外）	本間玖美子 金成泰宏	入江久男 江澤明子	中澤美恵 市川真理子	水戸朱美
式典・表彰	本間玖美子 菅家沙由梨	佐久間 康	小川雅之	時本久美子
会場・選手	佐久間 康 金成泰宏	時本久美子	雪吹 誠	大屋陽祐
記録・報道	小倉光治	水戸朱美		
接待	小河原佳子	小川晃子	中澤美恵	江澤明子
庶務会計	本間淳子	石橋亜子		
宿泊・交通	杉山仁志	金成泰宏		
公開演技	桐原由美 秋山エリカ	松原里紗 長谷川洋子	武井一視 大山明生	仲宗根杏奈
救護	首藤順子			
卓球	植松大介	米島健次	藤澤 博	
ソフトテニス	田島外志美 大内義昭	古谷三郎 清水一巳	鍋谷 照	平田 貴
テニス	岩佐富男 小澤幸雄	佐久間 康 野口周一	小澤共子 木戸直美	長尾 弘 江頭 舞
バドミントン	宮崎重勝 荒木美那子	井上千枝子 中山貴太	桐原由美	宇佐美かおる
バレーボール	松本 尚 川之上 豊 望月文代	森野 昇 杉山仁志 大屋陽祐	山元和三 星 ひろみ	渡部仁志 佐藤亮輔
バスケットボール	山城屋正満 中沢雄一 渡邊隆由	小倉光治 山村 伸 須崎智佳	益川満治 大橋信行	五十嵐慎一 岸下彩乃