

第42回
全国私立短期大学
体育大会

2007. 8. 6 Mon. ▶ 8. 9 Thu.

記録集

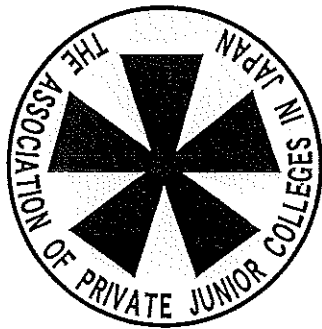

主催
日本私立短期大学協会
後援
文部科学省・東京都
川崎市教育委員会・小田原市教育委員会

目 次

| | |
|-----------------------|----|
| 期日・会場 | 1 |
| 開会式次第 | 2 |
| 大会役員 | 3 |
| 種目別参加校数・エントリー数・参加人数一覧 | 5 |
| 種目別参加校一覧 | 6 |
| 成績（団体の部） | 8 |
| 成績（個人の部） | 9 |
| 各競技の記録 | |
| 卓球競技 | 13 |
| ソフトテニス競技 | 23 |
| テニス競技 | 37 |
| バドミントン競技 | 45 |
| バレーボール競技 | 55 |
| バスケットボール競技 | 61 |

第42回 全国私立短期大学体育大会 期日・会場

☆ 期日 平成19年8月6日(月)～8月9日(木)

☆ 会場

| | |
|----------|--|
| 開 会 式 | 東京体育館 |
| 卓 球 | 新宿コズミックスポーツセンター |
| ソフトテニス | 私学事業団総合運動場 |
| テ ニ ス | 小田原テニスガーデン |
| バドミントン | 南足柄市体育センター |
| バレーボール | 川崎市とどろきアリーナ |
| バスケットボール | 所沢市民体育館 日本体育大学体育館 東海大学短期大学部アリーナ 秋草学園短期大学体育館 |

主催 日本私立短期大学協会
後援 文部科学省・東京都・
川崎市教育委員会・小田原市教育委員会

第42回 全国私立短期大学体育大会 開会式 次第

受付 12:00

開会式・リハーサル 14:10~15:00

期日 平成19年8月6日(月)

会場 千駄ヶ谷「東京体育館」

| | | |
|-------------|-------|--|
| 開会・選手入場 | 15:15 | 演奏：東海大学付属高輪台高等学校吹奏楽部 |
| 開会宣言 | 15:40 | 二上貞夫 大会委員長 |
| 国歌斉唱 | 15:42 | |
| 優勝杯返還 | 15:44 | 第41回 大会バドミントン(男子)の部優勝校 龍谷大学短期大学部 井脇光一 |
| 大会会長挨拶 | 15:45 | 川並弘昭 大会会長 |
| 高円宮妃殿下のおことば | 15:48 | |
| 文部科学大臣祝辞 | 15:51 | 伊吹文明 文部科学大臣 |
| 選手宣誓 | 15:54 | 第41回 大会バスケットボール(女子)の部優勝校 秋草学園短期大学 清水紗央里 |
| 閉会 | 15:55 | |
| 選手退場 | | |
| 公開演技 I | 16:05 | ソングリーディング 文京学院大学 |
| 公開演技 II | 16:17 | マーチングバンド 聖徳大学付属中学校・高等学校 |
| 公開演技 III | 16:30 | チアリーディング 目白大学短期大学部 目白学園中学校・高等学校 |

大会役員

| | | | | |
|--------|---|---|---|--|
| 会 長 | 川並弘昭 | | | |
| 副 会 長 | 和野内崇弘 末岡熙章 山内昭人 | 関口 修 中野正明 | 大野 誠 関根秀和 | 佐藤弘毅 坂田正二 |
| 参 与 | 宮腰昭男 鈴木利定 片岡 輝 片桐武司 吉田謙二 原田博史 吉田幸滋 佐藤 存 額賀良一 前之園幸一郎 酒向登志郎 金岡祐一 山本伸晴 西川 宝 村澤忠司 高橋 超 西村駿一 小川道雄 | 草原克豪 藤沢良知 森本晴生 小出忠孝 中 明夫 山部 正 宇城照耀 上平幸好 諸富 隆 佐野博敏 小泉典子 加藤 晃 高木清秀 中尾 博 福井 有 山本哲彦 瀬地山 敏 | 宍戸朗大 佐久間勝彦 島田燐子 越原一郎 川崎紘平 村崎正人 福元裕二 原田恒男 須藤賢一 大澤貫寿 高祖敏明 三神敬子 森 美和子 吉田博司 平田静太朗 高木善行 高木明郎 | 池上雄作 森脇道子 久山宗彦 瀧川嘉彦 一谷宣宏 杉ノ本ミカ 安部恵美子 菅野英孝 福中儀明 山崎 薫 関 昭一 高松信英 東村敏延 伊賀節郎 赤木忠厚 田中正明 禿 正宣 |
| 大会委員長 | 二上貞夫 | | | |
| 総務委員長 | 西脇昌祐 | | | |
| 総務副委員長 | 本間玖美子 | | | |
| 総務(渉外) | 西脇昌祐 | 本間玖美子 | 高明勝利 | 鈴木正勝 |
| 式典・表彰 | 時本久美子 | 本間玖美子 | 塩嶋理恵 | 町田 恵 |
| 会場・選手 | 黒柳 淳 | 野中章臣 | 西脇昌祐 | 時本久美子 |
| 記録・報道 | 古谷三郎 | | | |
| 接 待 | 花原節子 | 奥泉 香 | | |
| 庶務会計 | 日本私立短期大学協会総務課職員 | | | |

| | | | | | |
|----------|-------|-------|-------|-------|--|
| 宿泊・交通 | 荒木美那子 | | | | |
| 公開演技 | 舟木玲子 | 鈴木 学 | 村田行成 | 奈良雅之 | |
| | 石川智子 | | | | |
| 救 護 | 中山直子 | | | | |
| 競技委員長 | 山城屋正満 | | | | |
| 競技副委員長 | 星 ひろみ | | | | |
| 卓 球 | 米島健次 | 高明勝利 | 齊藤直人 | 湯原美保 | |
| | 鈴木正勝 | | | | |
| ソフトテニス | 古谷三郎 | 黒柳 淳 | 中島弘毅 | 田島外志美 | |
| | 平田 貴 | 鍋谷 照 | 広野威志 | | |
| テ ニ ス | 相良博昭 | 岩佐富男 | 小澤共子 | 辻田純三 | |
| | 小松恵一 | 小澤幸雄 | 兼子真理 | | |
| バドミントン | 宮崎重勝 | 井上千枝子 | 溝口武史 | 山崎 元 | |
| | 小林有子 | 荒木美那子 | 桐原由美 | | |
| バレーボール | 原田 智 | 西脇曷祐 | 山元和三 | 小川秋男 | |
| | 渡部仁志 | 松本 尚 | 川之上 豊 | 杉山仁志 | |
| | 星ひろみ | 小菅友絵 | | | |
| バスケットボール | 山城屋正満 | 徳永謙次 | 益川満治 | 五十嵐慎一 | |
| | 玉置正彦 | 小倉光治 | 鈴木玲穂 | 八木亜希子 | |
| | 岡 芳郎 | 原 純子 | 酒巻知子 | 石塚智佳 | |
| | 大野亜希子 | 伊藤さやか | 小林文隆 | 川口和泉 | |

第42回 全国私立短期大学体育大会
種目別参加校数・エントリー数・参加人数一覧

参加校 101校 参加学生数 3,259人 <男子 775人 女子 2,484人>

| 種目 | 男女別 | 参加校数 | 団体・個人 単・複の別 | | エントリー数 | 学生数 | 指導者数 | 合計人数 |
|----------|-----|------|----------------|-----|--------|--------|------|--------|
| 卓球 | 男子 | 5校 | 団体 | | 3チーム | 50人 | 7人 | 57人 |
| | | | 個人 | 単 | 18人 | | | |
| | 複 | 9組 | | | | | | |
| | 女子 | 19校 | 団体 | | 11チーム | 189人 | 25人 | 214人 |
| 個人 | | | 単 | 78人 | | | | |
| | 複 | 27組 | | | | | | |
| ソフトテニス | 男子 | 3校 | 団体 | | 3チーム | 36人 | 4人 | 40人 |
| | | | 個人 | | 9組 | | | |
| | 女子 | 18校 | 団体 | | 17チーム | 261人 | 26人 | 287人 |
| | | | 個人 | | 65組 | | | |
| テニス | 男子 | 18校 | 団体 | | 12チーム | 107人 | 27人 | 134人 |
| | | | 個人 | 複 | 13組 | | | |
| | 単 | 24人 | | | | | | |
| | 女子 | 36校 | 団体 | | 28チーム | 339人 | 53人 | 392人 |
| 個人 | | | 複 | 59組 | | | | |
| | 単 | 47人 | | | | | | |
| バドミントン | 男子 | 24校 | 団体 | | 14チーム | 160人 | 39人 | 199人 |
| | | | 個人 | 複 | 26組 | | | |
| | 単 | 30人 | | | | | | |
| | 女子 | 49校 | 団体 | | 44チーム | 525人 | 74人 | 599人 |
| 個人 | | | 複 | 86組 | | | | |
| | 単 | 73人 | | | | | | |
| バレーボール | 男子 | 12校 | | | 12チーム | 111人 | 32人 | 143人 |
| | 女子 | 57校 | | | 57チーム | 565人 | 133人 | 698人 |
| バスケットボール | 男子 | 29校 | | | 29チーム | 311人 | 52人 | 363人 |
| | 女子 | 55校 | | | 55チーム | 605人 | 113人 | 718人 |
| | | 合計 | | | | 3,259人 | 585人 | 3,844人 |

| 番号 | 都道府県 | 短大名 | 卓球 | | | | | | ソフトテニス | | | | テニス | | | | | | バドミントン | | | | | | バレーボール | | バスケット | | | |
|-----|------|---------------|----|---|---|----|---|---|--------|----|----|----|-----|---|---|----|---|---|--------|---|---|----|---|---|--------|---|-------|---|---|---|
| | | | 男 | | | 女 | | | 男 | | 女 | | 男 | | | 女 | | | 男 | | 女 | | 男 | 女 | 男 | 女 | | | | |
| | | | 団体 | 単 | 複 | 団体 | 単 | 複 | 団体 | 個人 | 団体 | 個人 | 団体 | 複 | 単 | 団体 | 複 | 単 | 団体 | 複 | 単 | 団体 | 複 | 単 | 団体 | 複 | 単 | 男 | 女 | 男 |
| 51 | 神奈川県 | 聖セシリア女子短期大学 | | | | | | | | | | | | ○ | ○ | ○ | | | | ○ | ○ | ○ | | | | ○ | | | ○ | |
| 52 | 神奈川県 | 鶴見大学短期大学部 | | | | | | | | | | | | | | | | | | | | | | | | | ○ | | | ○ |
| 53 | 神奈川県 | 横浜女子短期大学 | | | | | | | | | | | | | ○ | ○ | | | | | | | | | | | | | | ○ |
| 54 | 新潟県 | 新潟工業短期大学 | | | | | | | | | | | | | | | | | | | | | | | | | | ○ | | |
| 55 | 新潟県 | 明倫短期大学 | | | | | | | | ○ | ○ | ○ | | ○ | | | | | | | | | | | | | ○ | | | ○ |
| 56 | 富山県 | 富山短期大学 | | | | | | | | | | | | | | | | | | | | | ○ | ○ | | | | ○ | | |
| 57 | 石川県 | 金沢学院短期大学 | | | | | | | | | | | | | | | | | | | | | | ○ | ○ | ○ | | | | |
| 58 | 石川県 | 北陸学院短期大学 | | | | | | | | | | | | | | | | | | | | | | | | | | | | ○ |
| 59 | 長野県 | 飯田女子短期大学 | | | | | | | | | | | | | | | | | | | | | | | | | ○ | | | ○ |
| 60 | 長野県 | 信州短期大学 | | | | | | | | | | | ○ | | | ○ | | | | | | | ○ | ○ | ○ | ○ | ○ | ○ | ○ | ○ |
| 61 | 長野県 | 清泉女学院短期大学 | | | | | | | | | | | | | | | | | | | | | | | | | | | | |
| 62 | 長野県 | 長野経済短期大学 | | | | | | | | | | | | | | | | | | | | | | | | | | | | ○ |
| 63 | 長野県 | 松本大学松商短期大学部 | | | | | | | | | | ○ | ○ | ○ | ○ | ○ | ○ | | | | | | | | | | ○ | ○ | | |
| 64 | 岐阜県 | 大垣女子短期大学 | | | | | | | | | | | | | | | | | | | | | | | | | | | | ○ |
| 65 | 岐阜県 | 岐阜聖徳学園大学短期大学部 | | | | | | | | | | | | | | | | | | | | | | | | | | | | ○ |
| 66 | 岐阜県 | 中部学院大学短期大学部 | | | | | | | | | | | | | | | | | | | | | | | | | | | | ○ |
| 67 | 岐阜県 | 東海女子短期大学 | | | | | | | | | | | | | | | | | | | | | | | | | | | | ○ |
| 68 | 静岡県 | 常葉学園短期大学 | | | | | | | | | ○ | ○ | | | | | | | | | | | | | | | | ○ | ○ | ○ |
| 69 | 愛知県 | 愛知学泉短期大学 | | | | | | | | | | | | | | | | | | | | | ○ | ○ | ○ | ○ | ○ | ○ | ○ | ○ |
| 70 | 愛知県 | 愛知江南短期大学 | | | | | | | | | | | | | | | | | | | | | | | | | | | | ○ |
| 71 | 愛知県 | 一宮女子短期大学 | | | ○ | ○ | ○ | | | | | | | | | | | | | | | | | | | | | | | ○ |
| 72 | 愛知県 | 中京女子大学短期大学部 | | | | | | | | | | | | | | | | | | | | | | | | | | | | ○ |
| 73 | 愛知県 | 名古屋芸術大学短期大学部 | | | | | | | | | | | | | | | | | | | | | | | | | | | | ○ |
| 74 | 愛知県 | 名古屋短期大学 | | | ○ | ○ | ○ | | | | | | | | | | | | | | | | | | | | | | | ○ |
| 75 | 愛知県 | 名古屋文理大学短期大学部 | | | ○ | ○ | | | | | | | | | | | | | | | | | | | | | | | | ○ |
| 76 | 滋賀県 | 滋賀女子短期大学 | | | | | | | | | | | | | | | | | | | | | | | | | | | | ○ |
| 77 | 京都府 | 龍谷大学短期大学部 | | | | | | | | | | | | | | | | | | | | | | | | | | | | ○ |
| 78 | 大阪府 | 大阪芸術大学短期大学部 | | | | | | | | | | | | | | | | | | | | | | | | | | | | ○ |
| 79 | 大阪府 | 大阪国際大学短期大学部 | | | | | | | | | | | | | | | | | | | | | | | | | | | | ○ |
| 80 | 大阪府 | 大阪城南女子短期大学 | | | | | | | | | | | | | | | | | | | | | | | | | | | | ○ |
| 81 | 大阪府 | 大阪女子短期大学 | | | | | | | | | | | | | | | | | | | | | | | | | | | | ○ |
| 82 | 大阪府 | 大阪成蹊短期大学 | | | | | | | | | | | | | | | | | | | | | | | | | | | | ○ |
| 83 | 大阪府 | 関西外国語大学短期大学部 | | | | | | | | | | | | | | | | | | | | | | | | | | | | ○ |
| 84 | 大阪府 | 千里金蘭大学短期大学部 | | | | | | | | | | | | | | | | | | | | | | | | | | | | ○ |
| 85 | 大阪府 | 常磐会短期大学 | | | | | | | | | | | | | | | | | | | | | | | | | | | | ○ |
| 86 | 兵庫県 | 神戸常盤短期大学 | | | | | | | | | | | | | | | | | | | | | | | | | | | | ○ |
| 87 | 兵庫県 | 産業技術短期大学 | ○ | ○ | ○ | | | | | | | | | | | | | | | | | | | | | | | | | ○ |
| 88 | 兵庫県 | 姫路日ノ本短期大学 | | | | | | | | | | | | | | | | | | | | | | | | | | | | ○ |
| 89 | 兵庫県 | 武庫川女子大学短期大学部 | | | | | | | | | | | | | | | | | | | | | | | | | | | | ○ |
| 90 | 奈良県 | 奈良文化女子短期大学 | | | | | | | | | | | | | | | | | | | | | | | | | | | | ○ |
| 91 | 岡山県 | 山陽学園短期大学 | | | | | | | | | | | | | | | | | | | | | | | | | | | | ○ |
| 92 | 岡山県 | 順正短期大学 | | | | | | | | | | | | | | | | | | | | | | | | | | | | ○ |
| 93 | 岡山県 | 中国短期大学 | | | | | | | | | | | | | | | | | | | | | | | | | | | | ○ |
| 94 | 広島県 | 鈴峯女子短期大学 | | | | | | | | | | | | | | | | | | | | | | | | | | | | ○ |
| 95 | 香川県 | 高松短期大学 | | | | | | | | | | | | | | | | | | | | | | | | | | | | ○ |
| 96 | 愛媛県 | 愛媛女子短期大学 | | | | | | | | | | | | | | | | | | | | | | | | | | | | ○ |
| 97 | 愛媛県 | 松山東雲短期大学 | | | | | | | | | | | | | | | | | | | | | | | | | | | | ○ |
| 98 | 愛媛県 | 松山短期大学 | | | | | | | | | | | | | | | | | | | | | | | | | | | | ○ |
| 99 | 福岡県 | 折尾愛真短期大学 | | | | | | | | | | | | | | | | | | | | | | | | | | | | ○ |
| 100 | 福岡県 | 東海大学福岡短期大学 | | | | | | | | | | | | | | | | | | | | | | | | | | | | ○ |
| 101 | 大分県 | 別府藩部学園短期大学 | | | | | | | | | | | | | | | | | | | | | | | | | | | | ○ |

第42回 全国私立短期大学体育大会 成績 (団体の部)

| 種 目 | | 優 勝 | | 準 優 勝 | | 第 3 位 | |
|----------|------|-------------|-----|--------------|----|---------------|-----|
| 卓 球 | 女子 | 東京富士大学短期大学部 | 東京 | 別府溝部学園短期大学 | 大分 | いわき短期大学 | 福島 |
| | | | | | | 山形短期大学 | 山形 |
| | 男子 | 山形短期大学 | 山形 | 産業技術短期大学 | 兵庫 | 湘北短期大学 | 神奈川 |
| ソフトテニス | 女子 | 千里金蘭大学短期大学部 | 大阪 | 滋賀女子短期大学 | 滋賀 | 松山東雲短期大学 | 愛媛 |
| | | | | | | 大阪芸術大学短期大学部 | 大阪 |
| | 男子 | 産業技術短期大学 | 兵庫 | オープン戦につき優勝のみ | | | |
| テ ニ ス | 女子 | 大阪城南女子短期大学 | 大阪 | 武庫川女子大学短期大学部 | 兵庫 | 常磐会短期大学 | 大阪 |
| | | | | | | 北海道武蔵女子短期大学 | 北海道 |
| | 男子 | 産業技術短期大学 | 兵庫 | 武蔵丘短期大学 | 埼玉 | 東京農業大学短期大学部 | 東京 |
| | | | | | | 神戸常盤短期大学 | 兵庫 |
| バドミントン | 女子 | 東海女子短期大学 | 岐阜 | 龍谷大学短期大学部 | 京都 | 山陽学園短期大学 | 岡山 |
| | | | | | | 金沢学院短期大学 | 石川 |
| | 男子 | 龍谷大学短期大学部 | 京都 | 関東短期大学 | 群馬 | 湘北短期大学 | 神奈川 |
| | | | | | | 松山短期大学 | 愛媛 |
| バレーボール | 女子A | 武蔵丘短期大学 | 埼玉 | 東海女子短期大学 | 岐阜 | 愛媛女子短期大学 | 愛媛 |
| | | | | | | 東京女子体育短期大学 | 東京 |
| | 女子B1 | 湘北短期大学 | 神奈川 | 秋草学園短期大学 | 埼玉 | 名古屋文理大学短期大学部 | 愛知 |
| | | | | | | 山陽学園短期大学 | 岡山 |
| | 女子B2 | 修紅短期大学 | 岩手 | 聖和学園短期大学 | 宮城 | 佐野短期大学 | 栃木 |
| | | | | | | 東北生活文化大学短期大学部 | 宮城 |
| | 男子 | 信州短期大学 | 長野 | 武蔵丘短期大学 | 埼玉 | 愛知江南短期大学 | 愛知 |
| | | | | | | 産業技術短期大学 | 兵庫 |
| バスケットボール | 女子A | 愛媛女子短期大学 | 愛媛 | 長野経済短期大学 | 長野 | 大妻女子大学短期大学部 | 東京 |
| | | | | | | 中京女子大学短期大学部 | 愛知 |
| | 女子B | 桐生短期大学 | 群馬 | 信州短期大学 | 長野 | 名古屋短期大学 | 愛知 |
| | | | | | | 東海大学福岡短期大学 | 福岡 |
| | 男子 | 新潟工業短期大学 | 新潟 | 武蔵丘短期大学 | 埼玉 | 産業技術短期大学 | 兵庫 |
| | | | | | | 長野経済短期大学 | 長野 |

第42回 全国私立短期大学体育大会 成績（個人の部）

| 種 目 | | 優 勝 | 準 優 勝 | 第 3 位 |
|--------|-------------|------------------------|------------------------|------------------------|
| 卓 球 | 女子 ダブルス | 唐沢・永山 (東京富士大学短期大学部) | 日高・加能 (東京富士大学短期大学部) | 小鉢・今村 (別府溝部学園短期大学) |
| | | | | 児玉・川口 (別府溝部学園短期大学) |
| | 女子 シングルス | 王 (別府溝部学園短期大学) | 日高 (東京富士大学短期大学部) | 加能 (東京富士大学短期大学部) |
| | | | | 川口 (別府溝部学園短期大学) |
| | 男子 ダブルス | 吉田・小島 (山形短期大学) | 白神・渡邊 (産業技術短期大学) | 阿部・三宅 (産業技術短期大学) |
| | | | | 田中・立川 (産業技術短期大学) |
| | 男子 シングルス | 小島 (山形短期大学) | 白神 (産業技術短期大学) | 渡邊 (産業技術短期大学) |
| | | | | 吉田 (山形短期大学) |
| ソフトテニス | 女子 ダブルス | 佐藤・北山 (滋賀女子短期大学) | 杉田・藤井 (滋賀女子短期大学) | 山崎・吉川 (滋賀女子短期大学) |
| | | | | 小野・野村 (滋賀女子短期大学) |
| | 男子 ダブルス | 武田・山口 (産業技術短期大学) | 須田・植 (産業技術短期大学) | 金田・伊藤 (山形短期大学) |
| | | | | 小林・藤原 (産業技術短期大学) |
| テ ニ ス | 女子 ダブルス | 田中・高橋 (大阪城南女子短期大学) | 串坂・池野 (大阪城南女子短期大学) | 江崎・田中(里) (折尾愛真短期大学) |
| | | | | 田中(麻)・川添 (折尾愛真短期大学) |
| | 女子 シングルス | 野崎 (関西外国語大学短期大学部) | 赤石 (北海道武蔵女子短期大学) | 落合 (常磐会短期大学) |
| | | | | 小林 (北海道武蔵女子短期大学) |
| | 男子 ダブルス | 松下・須藤 (産業技術短期大学) | 小谷・新井 (武蔵丘短期大学) | 山口・朝日 (明倫短期大学) |
| | | | | 今泉・田原 (神戸常盤短期大学) |
| | 男子 シングルス | 星野 (武蔵丘短期大学) | 松島 (足利短期大学) | 滝澤 (拓殖大学北海道短期大学) |
| | | | | 老千代 (大阪成蹊短期大学) |
| バドミントン | 女子 ダブルス | 吉田・井上 (東海女子短期大学) | 井戸・川村 (東海女子短期大学) | 細川・北倉 (金沢学院短期大学) |
| | | | | 山村・佐々木 (龍谷大学短期大学部) |
| | 女子 シングルス | 横関 (龍谷大学短期大学部) | 奥谷 (金沢学院短期大学) | 入江 (山陽学園短期大学) |
| | | | | 大井 (東海女子短期大学) |
| | 男子 ダブルス | 高木・井脇 (龍谷大学短期大学部) | 三崎・新實 (龍谷大学短期大学部) | 松元・久保田 (湘北短期大学) |
| | | | | 須永・弓田 (関東短期大学) |
| | 男子 シングルス | 絹川 (龍谷大学短期大学部) | 木村 (松山短期大学) | 伊津野 (産業技術短期大学) |
| | | | | 後藤 (東京農業大学短期大学部) |

各競技の記録

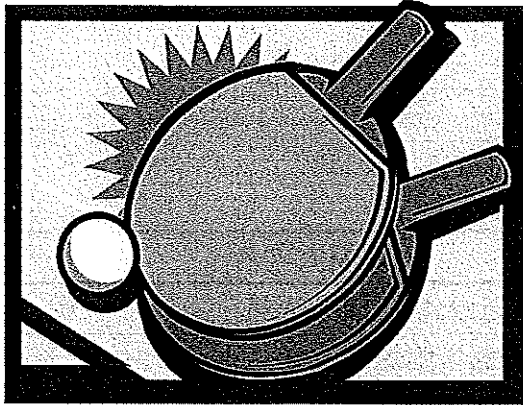

卓球の部

会場:新宿コスミックスポーツセンター

競技役員

競技委員長 米島健次

審判委員長 米島健次

競技委員 高明勝利
斉藤直人
湯原美保

総務委員長 鈴木正勝

救 護 東京富士大学短期大学部 職員 1名

卓球の部「競技結果」

1. 団体戦

| 男女の別 | 順位 | 短期大学名 |
|------|-----|-------------|
| 女子 | 優勝 | 東京富士大学短期大学部 |
| | 準優勝 | 別府溝部学園短期大学 |
| | 第3位 | いわき短期大学 |
| | 第3位 | 山形短期大学 |
| 男子 | 優勝 | 山形短期大学 |
| | 準優勝 | 産業技術短期大学 |
| | 第3位 | 湘北短期大学 |

2. 個人戦

| 男女の別 | 単・複 | 順位 | 短期大学名 |
|------|-------|-----|--------------------|
| 女子 | ダブルス | 優勝 | 唐沢・永山（東京富士大学短期大学部） |
| | | 準優勝 | 日高・加能（東京富士大学短期大学部） |
| | | 第3位 | 小鉢・今村（別府溝部学園短期大学） |
| | | 第3位 | 児玉・川口（別府溝部学園短期大学） |
| | シングルス | 優勝 | 王（別府溝部学園短期大学） |
| | | 準優勝 | 日高（東京富士大学短期大学部） |
| | | 第3位 | 加能（東京富士大学短期大学部） |
| | | 第3位 | 川口（別府溝部学園短期大学） |
| 男子 | ダブルス | 優勝 | 吉田・小島（山形短期大学） |
| | | 準優勝 | 白神・渡邊（産業技術短期大学） |
| | | 第3位 | 阿部・三宅（産業技術短期大学） |
| | | 第3位 | 田中・立川（産業技術短期大学） |
| | シングルス | 優勝 | 小島（山形短期大学） |
| | | 準優勝 | 白神（産業技術短期大学） |
| | | 第3位 | 渡邊（産業技術短期大学） |
| | | 第3位 | 吉田（山形短期大学） |

男子団体 (M・T)

8/7

リーグ戦

| | 1. 産業技術 (兵庫) | 2. 山 形 (山 形) | 3. 湘 北 (神奈川) | 勝 負 | 順 位 |
|-----------------------|-------------------|-------------------|-------------------|-------|-----|
| 1. 産 業 技 術 (兵 庫) | | 1 — 3 | 3 — 0 | 1 — 1 | 2 |
| 2. 山 形 (山 形) | 3 — 1 | | 3 — 2 | 2 — 0 | 1 |
| 3. 湘 北 (神奈川) | 0 — 3 | 2 — 3 | | 0 — 2 | 3 |

- 第一試合 1. 産業技術短期大学 — 3. 湘北短期大学
 第二試合 2. 山形短期大学 — 3. 湘北短期大学
 第三試合 1. 産業技術短期大学 — 2. 山形短期大学

男子ダブルス (M・D)

8/7

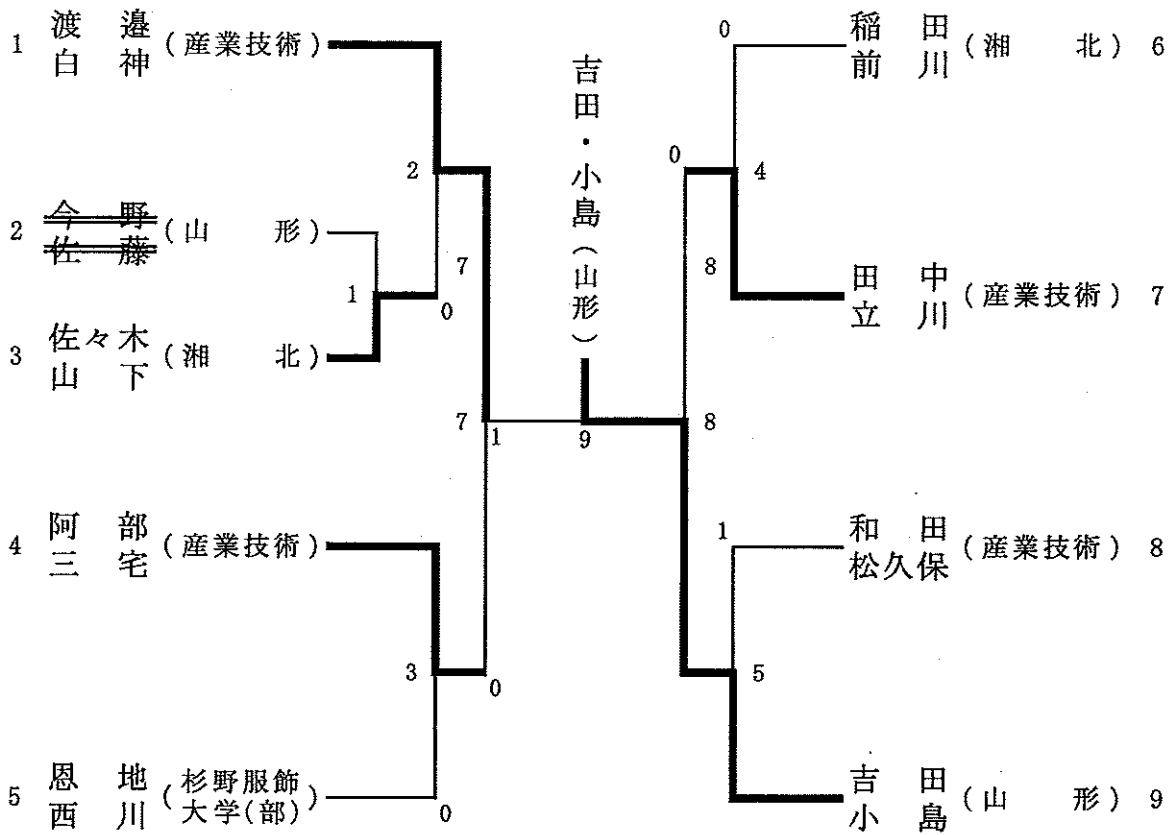

男子シングルス (M・S)

8/8

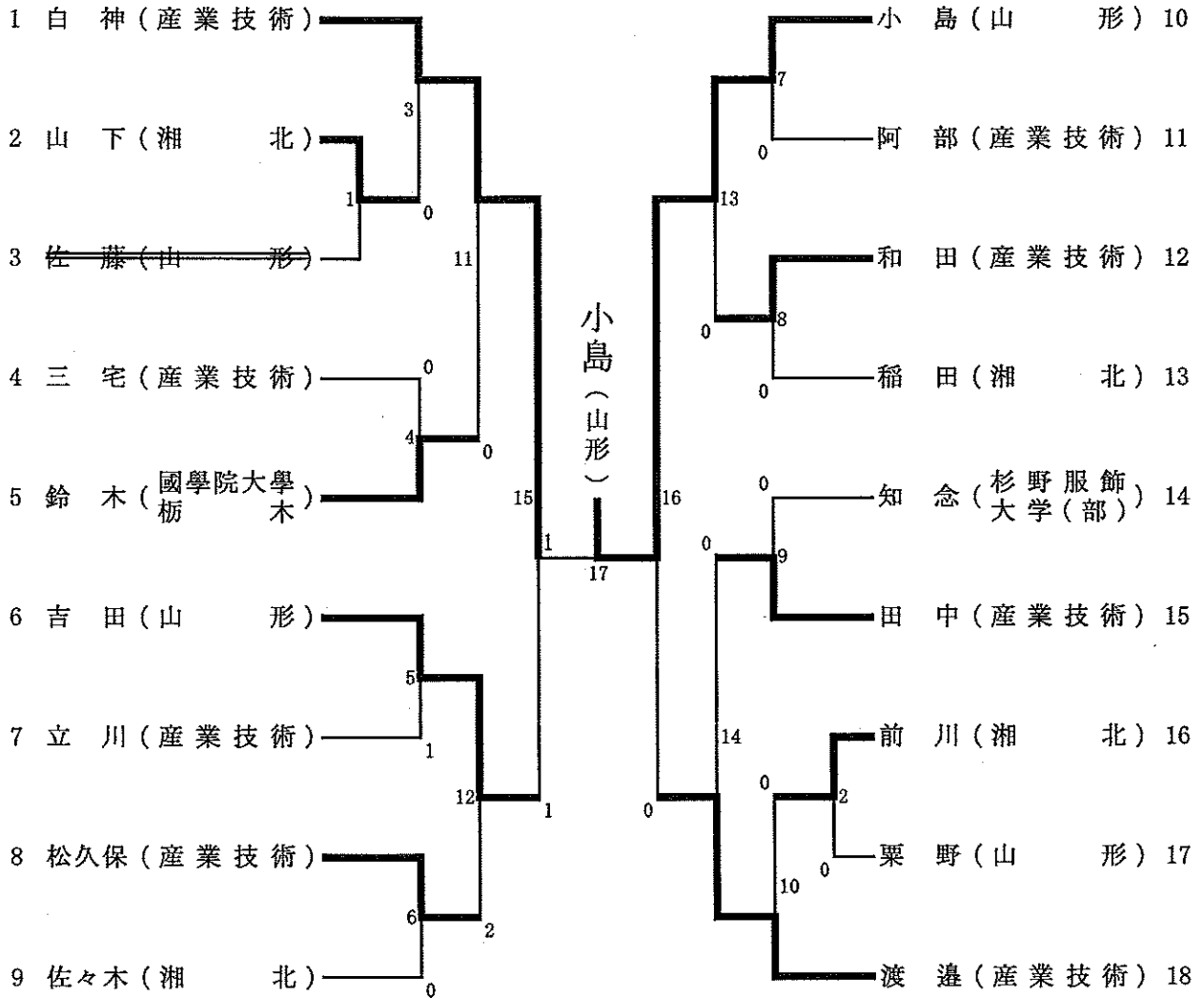

女子団体 (W・T)

8/7

Aブロック リーグ戦

| | 1. 東京富士大学(部) (東京) | 2. い わ き (福島) | 3. 名古屋文理大学(部) (愛知) | 4. 一 宮 女 子 (愛知) | 5. 武庫川女子大学(部) (兵庫) | 勝 負 | 順 位 |
|-----------------------|----------------------|------------------|-----------------------|--------------------|-----------------------|-------|-----|
| 1. 東京富士大学(部) (東京) | | 3 — 0 | 3 — 0 | 3 — 0 | 3 — 0 | 4 — 0 | 1 |
| 2. い わ き (福島) | 0 — 3 | | 3 — 0 | 3 — 0 | 3 — 1 | 3 — 1 | 2 |
| 3. 名古屋文理大学(部) (愛知) | 0 — 3 | 0 — 3 | | 1 — 3 | 0 — 3 | 0 — 4 | 5 |
| 4. 一 宮 女 子 (兵庫) | 0 — 3 | 0 — 3 | 3 — 1 | | 1 — 3 | 1 — 3 | 4 |
| 5. 武庫川女子大学(部) (兵庫) | 0 — 3 | 1 — 3 | 3 — 0 | 3 — 1 | | 2 — 2 | 3 |

Aブロック リーグ戦

- 第一試合 2. いわき — 5. 武庫川女子大学(部) 3. 名古屋文理大学(部) — 4. 一宮女子
 第二試合 1. 東京富士大学(部) — 5. 武庫川女子大学(部) 2. いわき — 3. 名古屋文理大学(部)
 第三試合 1. 東京富士大学(部) — 4. 一宮女子 3. 名古屋文理大学(部) — 5. 武庫川女子大学(部)
 第四試合 1. 東京富士大学(部) — 3. 名古屋文理大学(部) 2. いわき — 4. 一宮女子
 第五試合 1. 東京富士大学(部) — 2. いわき 4. 一宮女子 — 5. 武庫川女子大学(部)

Bブロック リーグ戦

| | 1. 別府溝部学園 (大分) | 2. 山 形 (山形) | 3. 名 古 屋 (愛知) | 4. 姫路日ノ本 (兵庫) | 5. 埼玉純真女子 (埼玉) | 勝 負 | 順 位 |
|-------------------|-------------------|----------------|------------------|------------------|-------------------|-------|-----|
| 1. 別府溝部学園 (大分) | | 3 — 0 | 3 — 0 | 3 — 0 | 3 — 0 | 4 — 0 | 1 |
| 2. 山 形 (山形) | 0 — 3 | | 3 — 1 | 3 — 0 | 3 — 1 | 3 — 1 | 2 |
| 3. 名 古 屋 (愛知) | 0 — 3 | 1 — 3 | | 3 — 0 | 1 — 3 | 1 — 3 | 4 |
| 4. 姫路日ノ本 (兵庫) | 0 — 3 | 0 — 3 | 0 — 3 | | 0 — 3 | 0 — 4 | 5 |
| 5. 埼玉純真女子 (埼玉) | 0 — 3 | 1 — 3 | 3 — 1 | 3 — 0 | | 2 — 2 | 3 |

Bブロック リーグ戦

- 第一試合 2. 山形 — 5. 埼玉純真女子 3. 名古屋 — 4. 姫路日ノ本
 第二試合 1. 別府溝部学園 — 5. 埼玉純真女子 2. 山形 — 3. 名古屋
 第三試合 1. 別府溝部学園 — 4. 姫路日ノ本 3. 名古屋 — 5. 埼玉純真女子
 第四試合 1. 別府溝部学園 — 3. 名古屋 2. 山形 — 4. 姫路日ノ本
 第五試合 1. 別府溝部学園 — 2. 山形 4. 姫路日ノ本 — 5. 埼玉純真女子

決 勝 戦

| Aブロック 1位 | | Bブロック 1位 |
|-------------------|-------|----------------|
| 東京富士大学(部) (東京) | 3 — 1 | 別府溝部学園 (大分) |

女子ダブルス (W・D)

8/7

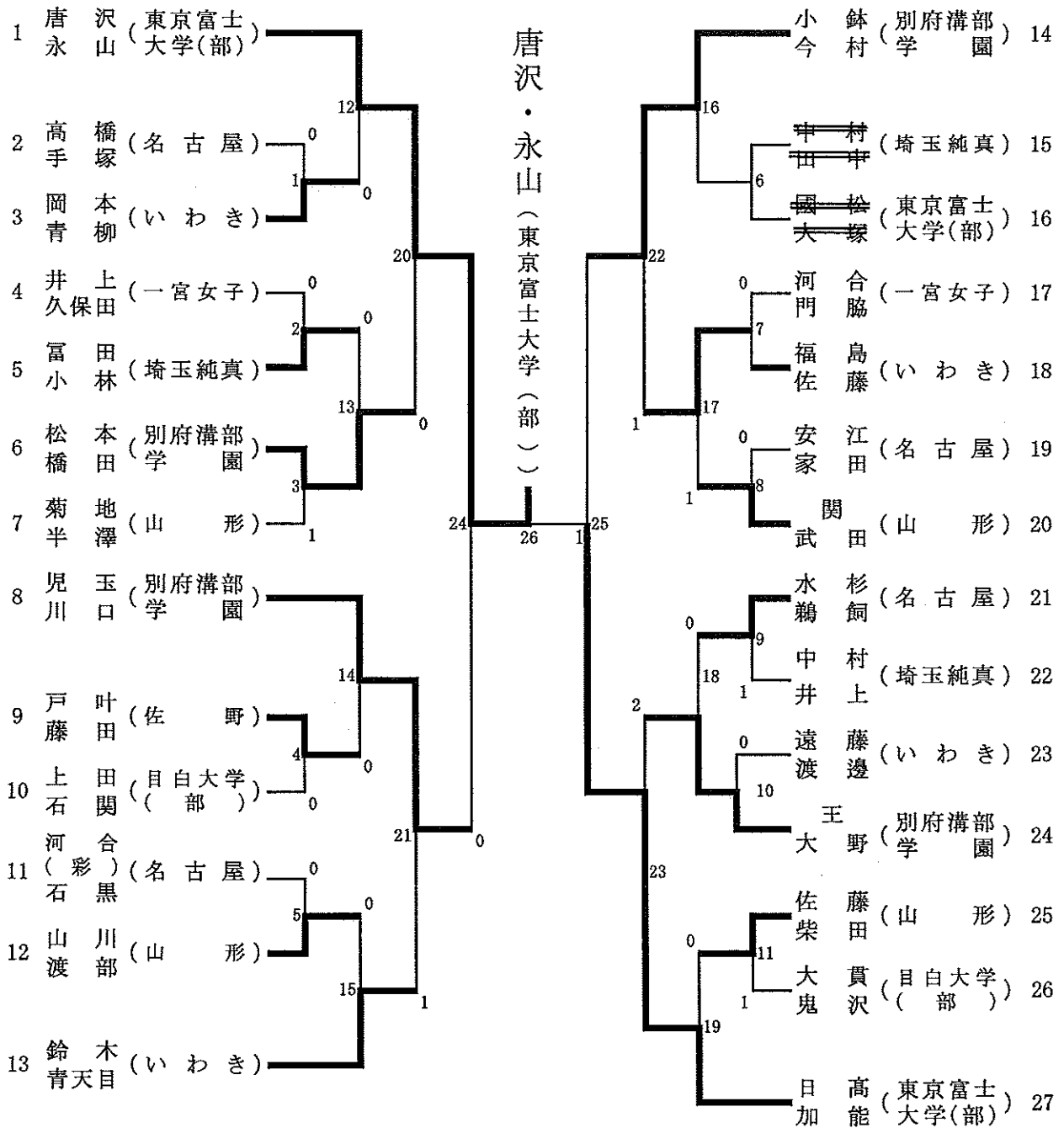

女子シングルス① (W・S)

8/8

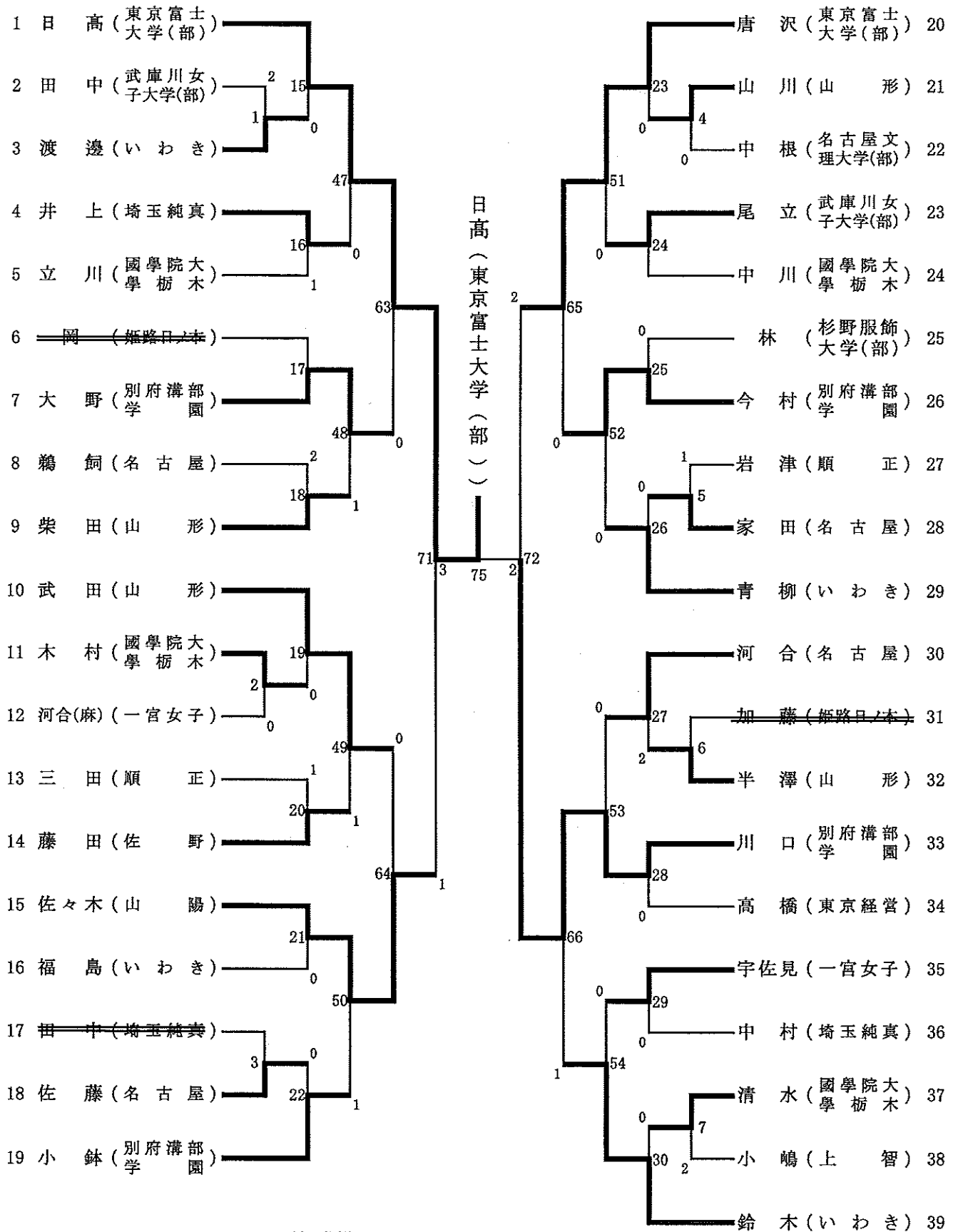

決勝戦

| | | | | |
|---|-------------|-------|----------|----|
| 1 | 日 高 | 1 — 3 | 王 | 49 |
| | (東京富士大学(部)) | | (別府溝部学園) | |

女子シングルス② (W・S)

8/8

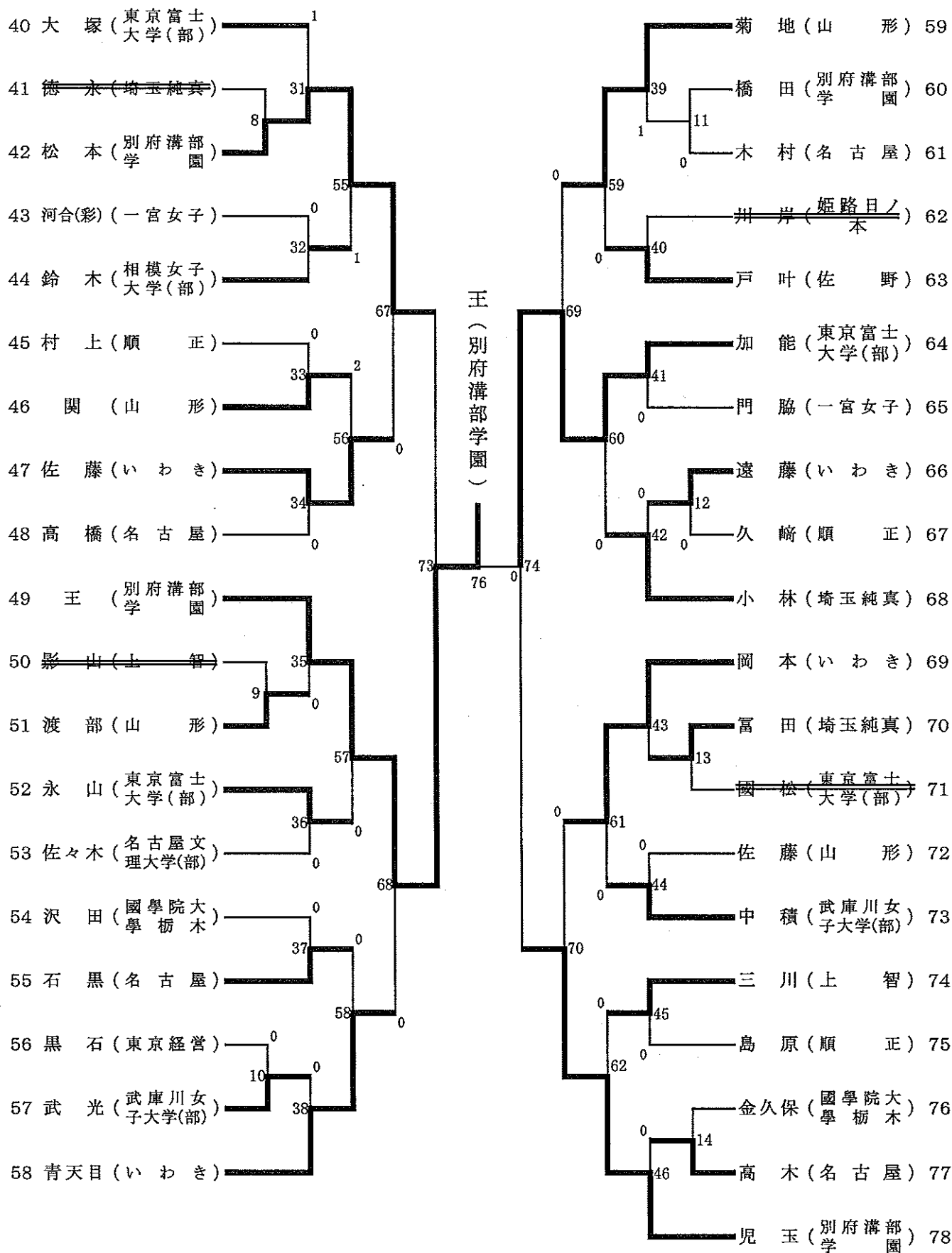

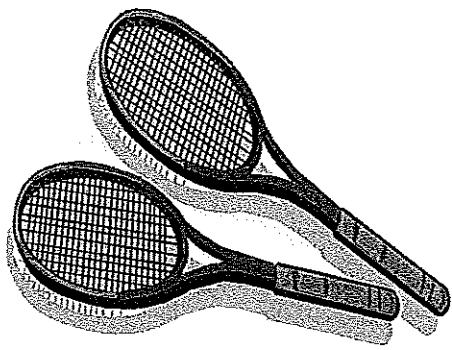

ソフトテニス部

会場:私学事業団総合運動場

競技役員

| | |
|--------|---------------|
| 競技委員長 | 古谷三郎 |
| 審判委員長 | 黒柳 淳 |
| 審判委員 | 中島弘毅 田島外志美 |
| 総務委員長 | 平田 貴 |
| 総務委員 | 鍋谷 照 広野威志 |
| 救護委員 | 田島外志美 |
| 学生補助役員 | 聖徳大学ソフトテニス部員 |

ソフトテニスの部「競技結果」

1. 団体戦

| 男女の別 | 順位 | 短期大学名 |
|------|-----------------------|-------------|
| 女子 | 優 勝 | 千里金蘭大学短期大学部 |
| | 準 優 勝 | 滋賀女子短期大学 |
| | 第 3 位 | 松山東雲短期大学 |
| | 第 3 位 | 大阪芸術大阪短期大学部 |
| 男子 | 優 勝 (オープン戦につき優勝のみ) | 産業技術短期大学 |

2. 個人戦

| 男女の別 | 単・複 | 順位 | 短期大学名 |
|------|------|-------|------------------|
| 女子 | ダブルス | 優 勝 | 佐藤・北山 (滋賀女子短期大学) |
| | | 準 優 勝 | 杉田・藤井 (滋賀女子短期大学) |
| | | 第 3 位 | 山崎・吉川 (滋賀女子短期大学) |
| | | 第 3 位 | 小野・野村 (滋賀女子短期大学) |
| 男子 | ダブルス | 優 勝 | 武田・山口 (産業技術短期大学) |
| | | 準 優 勝 | 須田・植 (産業技術短期大学) |
| | | 第 3 位 | 金田・伊藤 (山形短期大学) |
| | | 第 3 位 | 小林・藤原 (産業技術短期大学) |

男子団体戦

| | | 試合順 | | | 1-2 | 2-3 | 1-3 |
|---|---------|-----|---|---|-----|-----|-----|
| | | 1 | 2 | 3 | 勝敗 | 順位 | |
| 1 | 産業技術 | ★ | ③ | | | 1-0 | 1 |
| 2 | 山形 | 0 | ★ | | | 0-1 | 2 |
| 3 | 東海大学(部) | | | ★ | | | |

産業技術 対 山形

- 1 須田・植 ⑤ — 0 菅原・原田
- 2 武田・山口 ⑤ — 0 渡辺・齋藤
- 3 藤原・小林 ⑤ — 0 金田・伊藤

~~山形 対 東海大学(部)~~

- 1 —
- 2 —
- 3 —

~~産業技術 対 東海大学(部)~~

- 1 —
- 2 —
- 3 —

男子個人戦

予選リーグ

| Aブロック | | 試合順 | | | | | | | | |
|-------|-----------------------------|-----|---|---|---|---|-----|----|--|--|
| | A | 1 | 2 | 3 | 4 | 5 | 差 | 順位 | | |
| 1 | 高橋 祐樹 佐久間健輔 (東海大学(部)) | ★ | | | | | | | | |
| 2 | 武田 和也 山口 篤典 (産業技術) | | ★ | ⑤ | ⑤ | ⑤ | 3-0 | 1 | | |
| 3 | 浦田 敬 黒崎 貴弥 (東海大学(部)) | | 0 | ★ | 2 | 0 | 0-3 | 4 | | |
| 4 | 渡辺 徹 齋藤 陽一 (山形) | | 0 | ⑤ | ★ | 0 | 1-2 | 3 | | |
| 5 | 須田 琢巳 植 陽也 (産業技術) | | 4 | ⑤ | ⑤ | ★ | 2-1 | 2 | | |

| Bブロック | | 試合順 | | | | | | | |
|-------|-----------------------------|-----|---|---|---|-----|----|--|--|
| | B | 6 | 7 | 8 | 9 | 差 | 順位 | | |
| 6 | 金田 雄紀 伊藤 幸太 (山形) | ★ | ⑤ | ⑤ | 4 | 2-1 | 2 | | |
| 7 | 菅原 伸也 原田 憲一 (山形) | 0 | ★ | 2 | 0 | 0-3 | 4 | | |
| 8 | 藤原 道明 寺田 祐介 (東海大学(部)) | 3 | ⑤ | ★ | 0 | 1-2 | 3 | | |
| 9 | 小林 尚彰 藤原 新吾 (産業技術) | ⑤ | ⑤ | ⑤ | ★ | 3-0 | 1 | | |

男子個人戦・決勝トーナメント

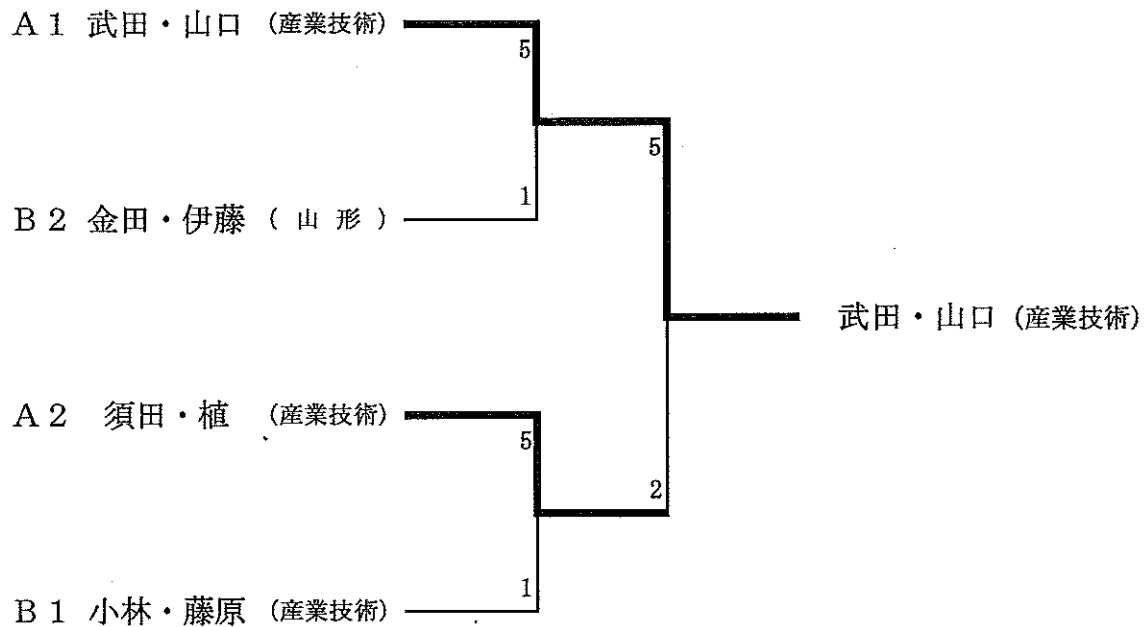

女子団体戦

予選リーグ

| Aブロック | | 試合順 | | | | | 1-2 | 3-4 | 2-5 | 1-3 | 4-5 | 2-3 | 1-4 | 3-5 | 2-4 | 1-5 |
|-------|-----------|-----|---|---|---|---|-----|-----|-----|-----|-----|-----|-----|-----|-----|-----|
| | A | 1 | 2 | 3 | 4 | 5 | 勝敗 | 順位 | | | | | | | | |
| 1 | 千里金蘭大学(部) | ★ | ③ | ③ | ③ | ③ | 4-0 | 1 | | | | | | | | |
| 2 | 関 東 | 0 | ★ | ② | ③ | ② | 3-1 | 2 | | | | | | | | |
| 3 | 東海大学(部) | 0 | 1 | ★ | ② | 1 | 1-3 | 4 | | | | | | | | |
| 4 | 愛知学泉 | 0 | 0 | 1 | ★ | 1 | 0-4 | 5 | | | | | | | | |
| 5 | 山 形 | 0 | 1 | ② | ② | ★ | 2-2 | 3 | | | | | | | | |

| Bブロック | | 試合順 | | | | | 勝敗 | 順位 |
|-------|---------|-----|-----|-----|-----|-----|-----|----|
| | B | 6-7 | 8-9 | 6-8 | 7-9 | 7-8 | 6-9 | |
| 6 | 一 官 女 子 | ★ | ② | | | 0 | 1-1 | 2 |
| 7 | 埼 玉 純 真 | 1 | ★ | | | 0 | 0-2 | 3 |
| 8 | 上 智 | | | ★ | | | | |
| 9 | 松 山 東 雲 | ③ | ③ | | | ★ | 2-0 | 1 |

| Cブロック | | 試合順 | | | | | 勝敗 | 順位 |
|-------|-----------|-------|-------|-------|-------|-------|-------|----|
| | C | 10-11 | 12-13 | 10-12 | 11-13 | 11-12 | 10-13 | |
| 10 | 大阪芸術大学(部) | ★ | ③ | ③ | ② | 3-0 | 1 | |
| 11 | 聖徳大学(部) | 0 | ★ | ② | 1 | 1-2 | 3 | |
| 12 | 名 古 屋 | 0 | 0 | ★ | 0 | 0-3 | 4 | |
| 13 | 北海道武蔵女子 | 1 | ② | ③ | ★ | 2-1 | 2 | |

| Dブロック | | 試合順 | | | | | 勝敗 | 順位 |
|-------|---------|-------|-------|-------|-------|-------|-------|----|
| | D | 14-15 | 16-17 | 14-16 | 15-17 | 15-16 | 14-17 | |
| 14 | 滋 賀 女 子 | ★ | ③ | ③ | ③ | 3-0 | 1 | |
| 15 | 常 葉 学 園 | 0 | ★ | ③ | ③ | 2-1 | 2 | |
| 16 | 千 葉 敬 愛 | 0 | 0 | ★ | ② | 1-2 | 3 | |
| 17 | 神 戸 常 盤 | 0 | 0 | 1 | ★ | 0-3 | 4 | |

女子団体戦・決勝トーナメント

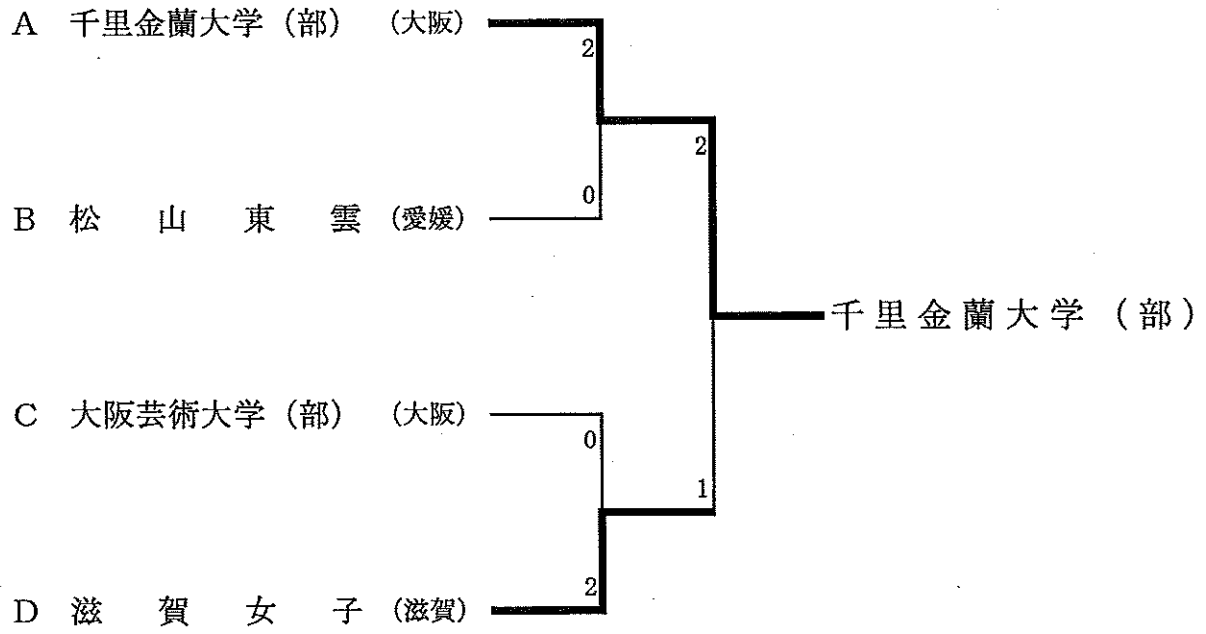

女子個人戦

予選リーグ

| Aブロック | | 試合順 | | | | | | | | | |
|-------|-----------------------------|-----|-----|-----|-----|-----|-----|-----|-----|-----|-----|
| A | | 1-2 | 3-4 | 2-5 | 1-3 | 4-5 | 2-3 | 1-4 | 3-5 | 2-4 | 1-5 |
| | | 1 | 2 | 3 | 4 | 5 | 差 | 順位 | | | |
| 1 | 佐藤 生実 北山 萌子 (滋賀女子) | ★ | ⑤ | ⑤ | | | ⑤ | 3-0 | 1 | | |
| 2 | 橋本 詩織 尾嶋あゆみ (北海道武蔵女子) | 0 | ★ | ⑤ | | | ⑤ | 2-1 | 2 | | |
| 3 | 塚本 直子 平山 実佳 (上智) | 0 | 0 | ★ | | | 1 | 0-3 | 4 | | |
| 4 | 福田 香織 武田 希望 (埼玉純真) | | | | ★ | | | | | | |
| 5 | 永田 美香 小松 美鈴 (名古屋) | 0 | 3 | ⑤ | | | ★ | 1-2 | 3 | | |

| Bブロック | | 試合順 | | | | | | | |
|-------|-------------------------------|-----|-----|-----|-----|-----|-----|---|----|
| B | | 6-7 | 8-9 | 6-8 | 7-9 | 7-8 | 6-9 | 差 | 順位 |
| | | 6 | 7 | 8 | 9 | 差 | 順位 | | |
| 6 | 森田 恵美 酒見 愛奈 (愛知学泉) | ★ | 0 | 0 | 1 | 0-3 | 4 | | |
| 7 | 橋本 光 小原 詠里 (関東) | ⑤ | ★ | ⑤ | ⑤ | 3-0 | 1 | | |
| 8 | 本山 夏妃 平井 里佳 (大阪芸術大学(部)) | ⑤ | 4 | ★ | ⑤ | 2-1 | 2 | | |
| 9 | 山口 未央 長田 春美 (東海大学(部)) | ⑤ | 1 | 0 | ★ | 1-2 | 3 | | |

| Cブロック | | 試合順 | | | | | | | |
|-------|-----------------------------|-------|-------|-------|-------|-------|-------|---|----|
| C | | 10-11 | 12-13 | 10-12 | 11-13 | 11-12 | 10-13 | 差 | 順位 |
| | | 10 | 11 | 12 | 13 | 差 | 順位 | | |
| 10 | 岩田真由美 杉村 春菜 (北海道武蔵女子) | ★ | ⑤ | | ⑤ | 2-0 | 1 | | |
| 11 | 森田 菜緒 渡辺麻奈実 (埼玉純真) | 1 | ★ | | ⑤ | 1-1 | 2 | | |
| 12 | 平野 優衣 堀 亜沙美 (上智) | | | ★ | | | | | |
| 13 | 斉藤 敦美 岩崎 里奈 (鈴峯女子) | 2 | 1 | | ★ | 0-2 | 3 | | |

Dブロック

試合順 14-15 16-17 14-16 15-17 15-16 14-17

| | D | 14 | 15 | 16 | 17 | 差 | 順位 |
|----|--------------------------|----|----|----|----|-----|----|
| 14 | 樋口 友理 細川 友希 (松山東雲) | ★ | | ⑤ | | 1-0 | 1 |
| 15 | 袴田 千恵 野田 有美 (常葉学園) | | ★ | | | | |
| 16 | 柴田 佳奈 山本 愛 (愛知学泉) | 0 | | ★ | | 0-1 | 2 |
| 17 | 工藤 亜美 渡邊 愛弓 (山形) | | | | ★ | | |

Eブロック

試合順 18-19 20-21 18-20 19-21 19-20 18-21

| | E | 18 | 19 | 20 | 21 | 差 | 順位 |
|----|--------------------------|----|----|----|----|-----|----|
| 18 | 埜々下聖子 玉井 祐子 (松山東雲) | ★ | ⑤ | ⑤ | | 2-0 | 1 |
| 19 | 鈴木 絢佳 斉藤 良重 (関東) | 0 | ★ | 0 | | 0-2 | 3 |
| 20 | 岡林 純世 提中 詩織 (滋賀女子) | 4 | ⑤ | ★ | | 1-1 | 2 |
| 21 | 高橋恵梨子 加藤 綾子 (名古屋) | | | | ★ | | |

Fブロック

試合順 22-23 24-25 22-24 23-25 23-24 22-25

| | F | 22 | 23 | 24 | 25 | 差 | 順位 |
|----|-------------------------------|----|----|----|----|-----|----|
| 22 | 伊藤 巳貴 伊藤 成美 (千葉敬愛) | ★ | ⑤ | ⑤ | 1 | 2-1 | 2 |
| 23 | 杉江映衣子 前田 芙美 (愛知学泉) | 0 | ★ | 0 | 0 | 0-3 | 4 |
| 24 | 荒川由美子 中尾 美幸 (東海大学(部)) | 1 | ⑤ | ★ | 0 | 1-2 | 3 |
| 25 | 黒田 唯希 馬場先貴子 (千里金蘭大学(部)) | ⑤ | ⑤ | ⑤ | ★ | 3-0 | 1 |

Gブロック

試合順 26-27 28-29 26-28 27-29 27-28 26-29

| | G | 26 | 27 | 28 | 29 | 差 | 順位 |
|----|-------------------------------|----|----|----|----|-----|----|
| 26 | 濱中 美紀 中須賀真実 (埼玉純真) | ★ | 0 | | ⑤ | 1-1 | 2 |
| 27 | 藤原 春菜 米氏 里紗 (大阪芸術大学(部)) | ⑤ | ★ | 0 | ⑤ | 2-0 | 1 |
| 28 | 大沼 圭 亀谷 早希 (山形) | | | ★ | | | |
| 29 | 田中久美子 松本有加里 (神戸常盤) | 3 | 0 | | ★ | 0-2 | 3 |

Hブロック

試合順 30-31 32-33 30-32 31-33 31-32 30-33

| | H | 30 | 31 | 32 | 33 | 差 | 順位 |
|----|-----------------------------|----|----|----|----|-----|----|
| 30 | 山崎 愛美 吉川 美佳 (滋賀女子) | ★ | ⑤ | ⑤ | ⑤ | 3-0 | 1 |
| 31 | 大森恵里奈 海老沼潤子 (東海大学(部)) | 0 | ★ | ⑤ | ⑤ | 2-1 | 2 |
| 32 | 瀬戸 幸子 鈴木 千恵 (関東) | 0 | 2 | ★ | 3 | 0-3 | 4 |
| 33 | 須田 智美 橋戸 舞子 (上智) | 0 | 2 | ⑤ | ★ | 1-2 | 3 |

Iブロック

試合順 34-35 36-37 34-36 35-37 35-36 34-37

| | I | 34 | 35 | 36 | 37 | 差 | 順位 |
|----|-----------------------------|----|----|----|----|-----|----|
| 34 | 高橋 美穂 宮路 友実 (聖徳大学(部)) | ★ | | ⑤ | ⑤ | 2-0 | 1 |
| 35 | 富樫 麻衣 上嶋 元子 (東海大学(部)) | | ★ | | | | |
| 36 | 中島あゆみ 別所 菜奈 (北海道武蔵女子) | 3 | | ★ | ⑤ | 1-1 | 2 |
| 37 | 吉田 佳世 大井田 梓 (愛知学泉) | 0 | | 2 | ★ | 0-2 | 3 |

Jブロック

試合順 38-39 40-41 38-40 39-41 39-40 38-41

| | J | 38 | 39 | 40 | 41 | 差 | 順位 |
|----|-----------------------|----|----|----|----|-----|----|
| 38 | 小林 志帆 吉岡 芳 (千葉敬愛) | ★ | 1 | ⑤ | ⑤ | 2-1 | 2 |
| 39 | 竹川 聡美 北野 知子 (滋賀女子) | ⑤ | ★ | ⑤ | ⑤ | 3-0 | 1 |
| 40 | 真田 香澄 下田 千尋 (関東) | 4 | 1 | ★ | ⑤ | 1-2 | 3 |
| 41 | 阿部 春香 林 沙織 (上智) | 4 | 0 | 0 | ★ | 0-3 | 4 |

Kブロック

試合順 42-43 44-45 42-44 43-45 43-44 42-45

| | K | 42 | 43 | 44 | 45 | 差 | 順位 |
|----|-----------------------|----|----|----|----|-----|----|
| 42 | 小野絵美子 野村加奈子 (滋賀女子) | ★ | ⑤ | | ⑤ | 2-0 | 1 |
| 43 | 高橋 愛 高平 愛美 (関東) | 0 | ★ | | 1 | 0-2 | 3 |
| 44 | 棚瀬 結香 山田早会子 (名古屋) | | | ★ | | | |
| 45 | 西島 菜希 橋本麻有子 (埼玉純真) | 1 | ⑤ | | ★ | 1-1 | 2 |

Lブロック

試合順 46-47 48-49 46-48 47-49 47-48 46-49

| | L | 46 | 47 | 48 | 49 | 差 | 順位 |
|----|---------------------------|----|----|----|----|-----|----|
| 46 | 永縄あづさ 藤居 優 (大阪芸術大学(部)) | ★ | ⑤ | ⑤ | ⑤ | 3-0 | 1 |
| 47 | 斉藤 智美 斉藤 遥華 (山形) | 4 | ★ | 3 | ⑤ | 1-2 | 3 |
| 48 | 鈴木 真澄 鈴木 泉美 (聖徳大学(部)) | 2 | ⑤ | ★ | ⑤ | 2-1 | 2 |
| 49 | 牧野 綾子 筒井 萌生 (愛知学泉) | 0 | 0 | 0 | ★ | 0-3 | 4 |

Mブロック

試合順 50-51 52-53 50-52 51-53 51-52 50-53

| | M | 50 | 51 | 52 | 53 | 差 | 順位 |
|----|------------------------------|----|----|----|----|-----|----|
| 50 | 戸政奈緒美 松本恵以子 (神戸常盤) | ★ | | ⑤ | ⑤ | 1-1 | 2 |
| 51 | 齊藤由布子 渡辺麗美 (土智) | | ★ | | | | |
| 52 | 蔵田愛 奥山紗稚 (山形) | 0 | | ★ | 1 | 0-2 | 3 |
| 53 | 中間千晶 北野真奈美 (千里金蘭大学(部)) | 1 | | ⑤ | ★ | 2-0 | 1 |

Nブロック

試合順 54-55 56-57 54-56 55-57 55-56 54-57

| | N | 54 | 55 | 56 | 57 | 差 | 順位 |
|----|----------------------------|----|----|----|----|-----|----|
| 54 | 石丸絵美 海老野亜美 (松山東雲) | ★ | ⑤ | ⑤ | | 2-0 | 1 |
| 55 | 中平知里 滝本佳奈 (名古屋) | 0 | ★ | 1 | | 0-2 | 3 |
| 56 | 福田寿絵 田部井優 (埼玉純真) | 0 | ⑤ | ★ | | 1-1 | 2 |
| 57 | 井上真奈美 森山絵美 (東海大学(部)) | | | | ★ | | |

Oブロック

試合順 58-59 60-61 58-60 59-61 59-60 58-61

| | O | 58 | 59 | 60 | 61 | 差 | 順位 |
|----|----------------------------|----|----|----|----|-----|----|
| 58 | 小林悠希 大澤亜沙美 (北海道武蔵女子) | ★ | ⑤ | ⑤ | | 2-0 | 1 |
| 59 | 小久保静香 中村亜依 (千葉敬愛) | 4 | ★ | ⑤ | | 1-1 | 2 |
| 60 | 伊藤美穂 石川麻衣 (名古屋) | 0 | 0 | ★ | | 0-2 | 3 |
| 61 | 豊永恵美 栗林彩乃 (常葉学園) | | | | ★ | | |

Pブロック

試合順 62-63 64-65 62-64 63-65 63-64 62-65

| | P | 62 | 63 | 64 | 65 | 差 | 順位 |
|----|-----------------------|----|----|----|----|-----|----|
| 62 | 杉田知菜巳 藤井 友恵 (滋賀女子) | ★ | ⑤ | | | 1-0 | 1 |
| 63 | 渡邊 愛弓 細谷 磨里 (山形) | 0 | ★ | | | 0-1 | 2 |
| 64 | 片山あゆみ 春日のぞみ (愛知学泉) | | | ★ | | | |
| 65 | 宮石圭奈子 杉田 恵 (埼玉純真) | | | | ★ | | |

女子個人戦・決勝トーナメント

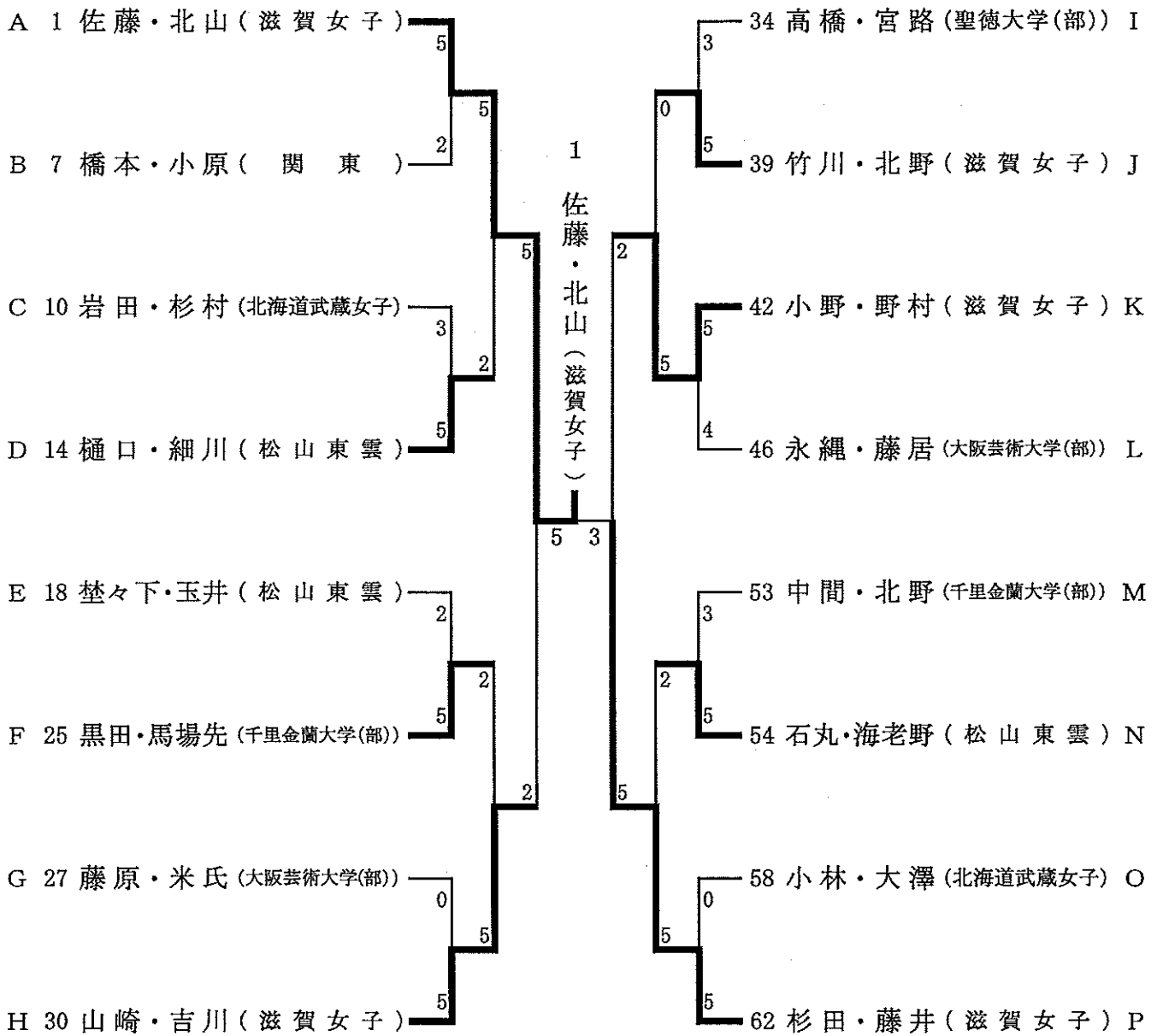

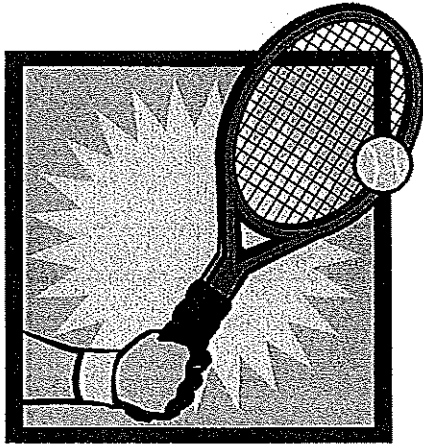

テニスの部

会場:小田原テニスガーデン

競技役員

競技委員長 相良博昭

競技副委員長 小澤共子

総務委員長 岩佐富男

審判長 辻田純三

競技委員 小松恵一
小澤幸雄
兼子真理

救護 小澤共子

補助役員 上智短期大学テニス部員、福島学院大学短期大学部テニス部員

武庫川女子大学短期大学部テニス部員、関西外国語大学短期大学部テニス部員

足利短期大学テニス部員

テニスの部「競技結果」

1. 団体戦

| 男女の別 | 順位 | 短期大学名 |
|------|-----|--------------|
| 女子 | 優勝 | 大阪城南女子短期大学 |
| | 準優勝 | 武庫川女子大学短期大学部 |
| | 第3位 | 常磐会短期大学 |
| | 第3位 | 北海道武蔵女子短期大学 |
| 男子 | 優勝 | 産業技術短期大学 |
| | 準優勝 | 武蔵丘短期大学 |
| | 第3位 | 東京農業大学短期大学部 |
| | 第3位 | 神戸常盤短期大学 |

2. 個人戦

| 男女の別 | 単・複 | 順位 | 短期大学名 |
|------|-------|-----|--------------------|
| 女子 | ダブルス | 優勝 | 田中・高橋（大阪城南女子短期大学） |
| | | 準優勝 | 串坂・池野（大阪城南女子短期大学） |
| | | 第3位 | 江崎・田中（里）（折尾愛真短期大学） |
| | | 第3位 | 田中（麻）・川添（折尾愛真短期大学） |
| | シングルス | 優勝 | 野崎（関西外国語大学短期大学部） |
| | | 準優勝 | 赤石（北海道武蔵女子短期大学） |
| | | 第3位 | 落合（常磐会短期大学） |
| | | 第3位 | 小林（北海道武蔵女子短期大学） |
| 男子 | ダブルス | 優勝 | 松下・須藤（産業技術短期大学） |
| | | 準優勝 | 小谷・新井（武蔵丘短期大学） |
| | | 第3位 | 山口・朝日（明倫短期大学） |
| | | 第3位 | 今泉・田原（神戸常盤短期大学） |
| | シングルス | 優勝 | 星野（武蔵丘短期大学） |
| | | 準優勝 | 松島（足利短期大学） |
| | | 第3位 | 滝澤（拓殖大学北海道短期大学） |
| | | 第3位 | 老千代（大阪成蹊短期大学） |

男子団体

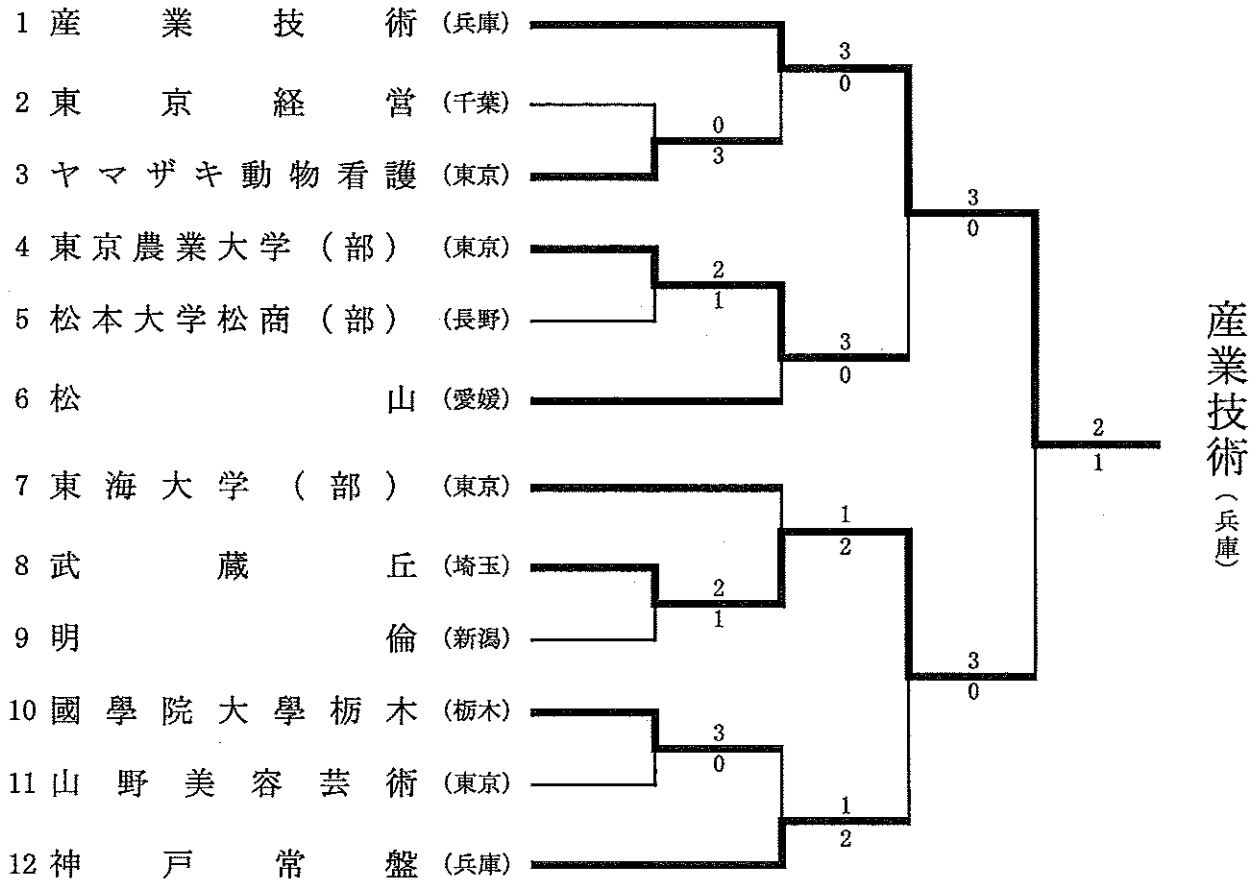

※ シード順位

- 1 産業技術短期大学
- 2 神戸常盤短期大学
- 3~4 松山短期大学、東海大学短期大学部

男子ダブルス

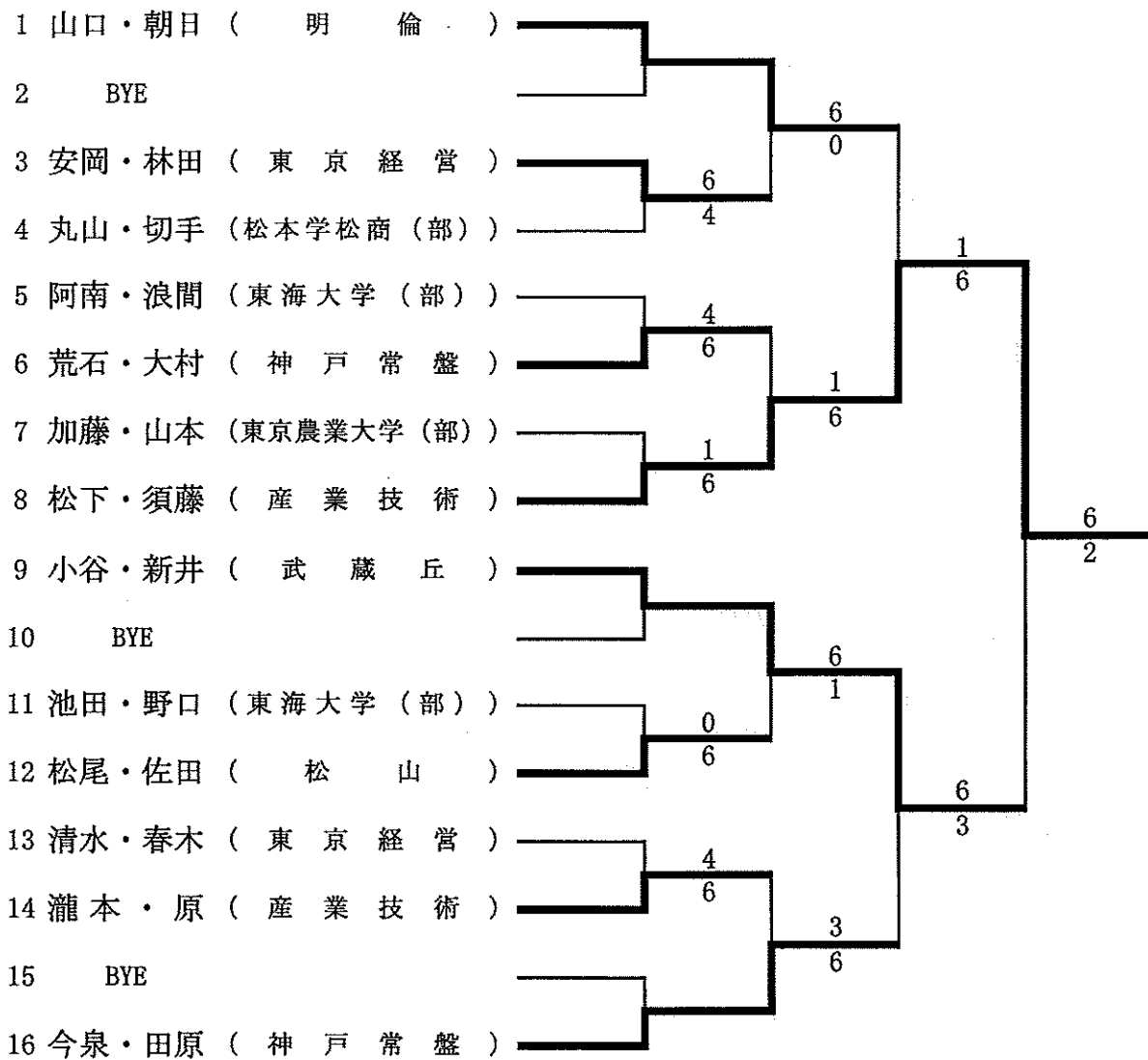

※ シード順位

- 1 山口・朝日 (明倫)

男子シングルス

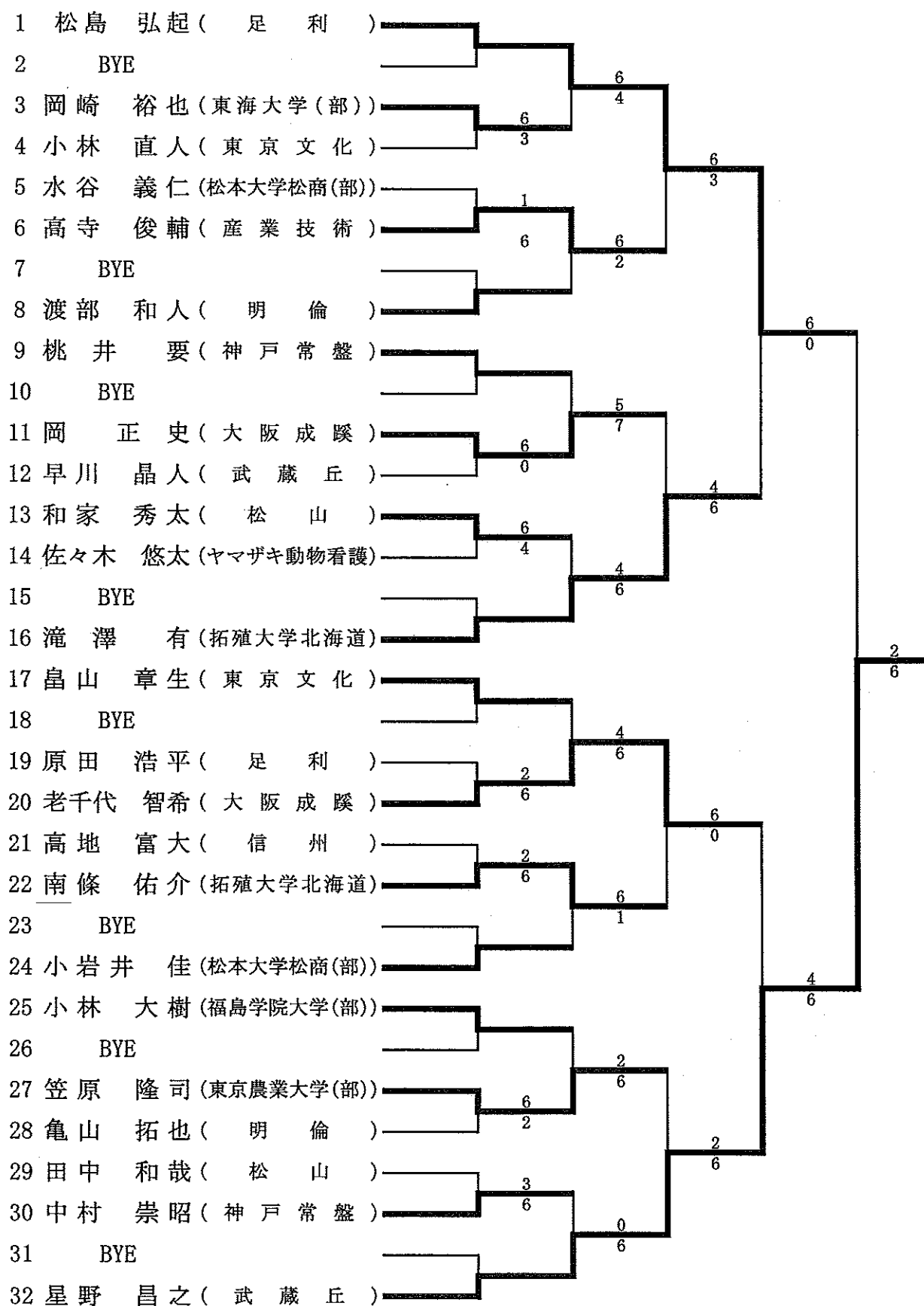

星野 昌之
(武蔵丘)

※シード順位

- 1 松島 弘起 (足利)
- 2 星野 昌之 (武蔵丘)

女子団体

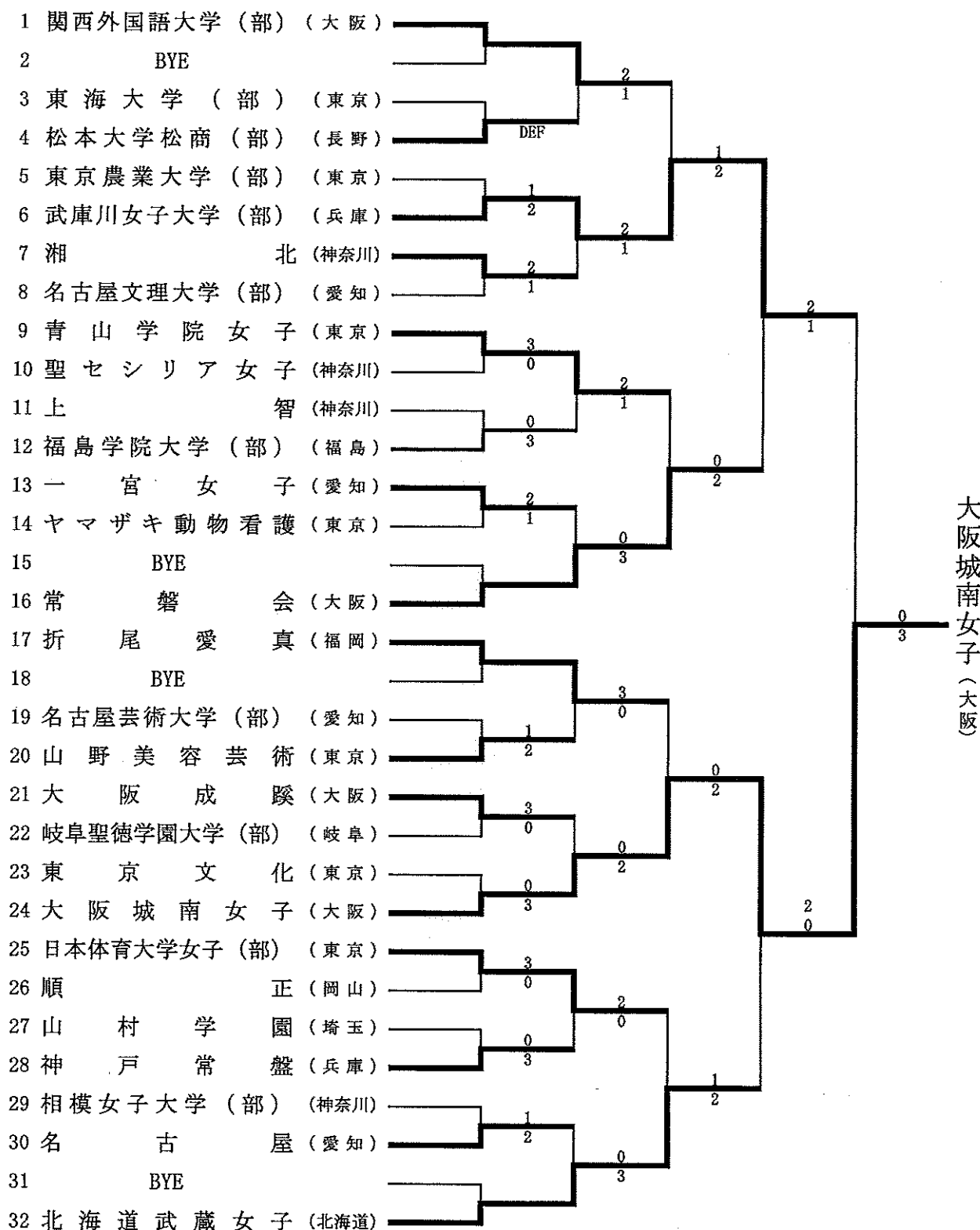

※シード順位

- 1 関西外国語大学短期大学部
- 2 北海道武蔵女子短期大学
- 3~4 折尾愛真短期大学、常磐会短期大学
- 5~8 青山学院女子短期大学、名古屋文理短期大学、日本体育大学女子短期大学部、大阪城南女子短期大学

女子ダブルス

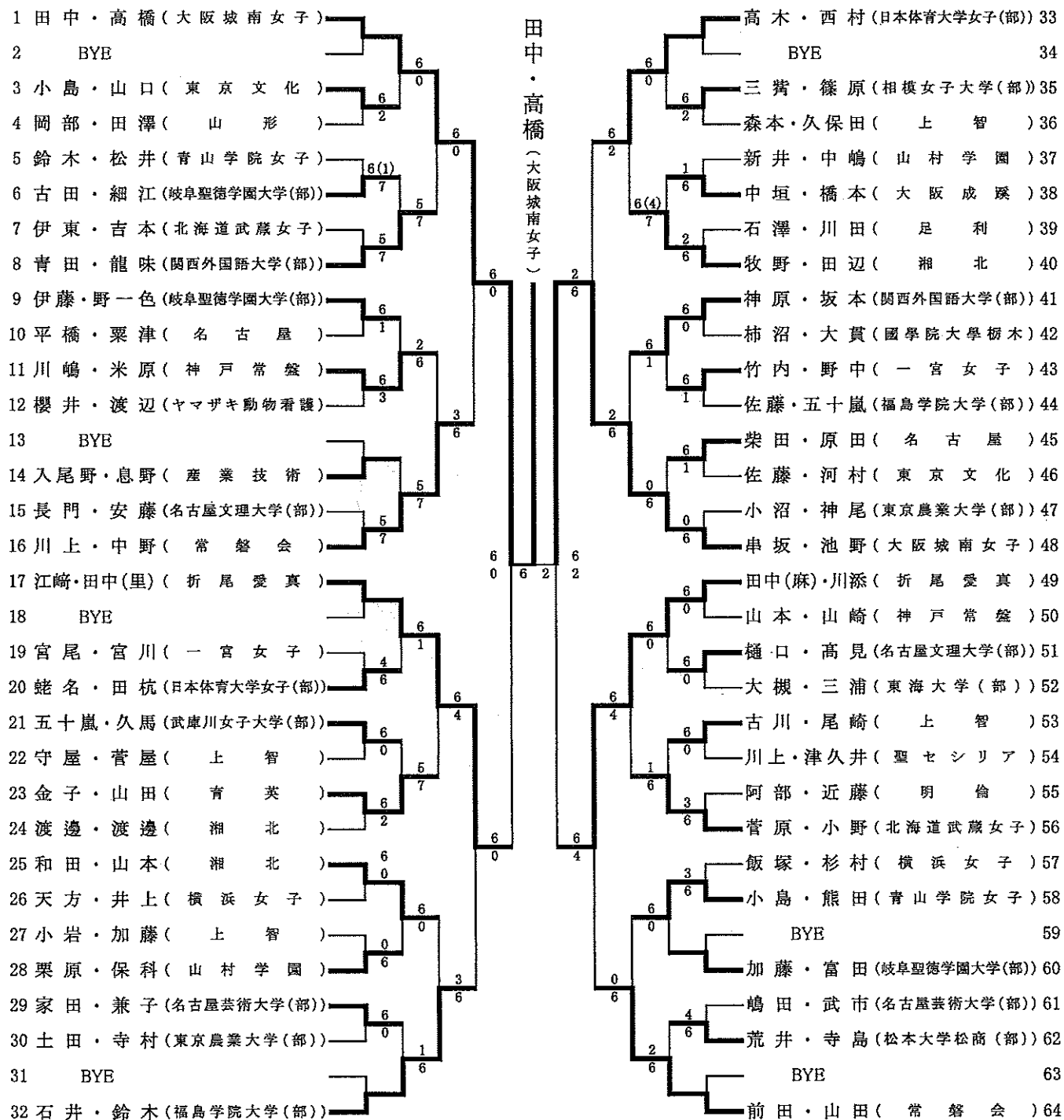

※ シード順位

- 1 田中・高橋(大阪城南女子) 2 前田・山田(常磐会)
- 3~4 高木・西村(日本体育大学女子(部))、石井・鈴木(福島学院大学(部))
- 5~8 江崎・田中(里)(折尾愛真)、串坂・池野(大阪城南女子)、川上・中野(常磐会)、
田中(麻)・川添(折尾愛真)
- 9~12 神原・坂本(関西外国語大学(部))、高橋・寺本(大阪成蹊)、菅原・小野(北海道武蔵女子)、
渡邊(和)・渡邊(真)(湘北)

女子シングルス

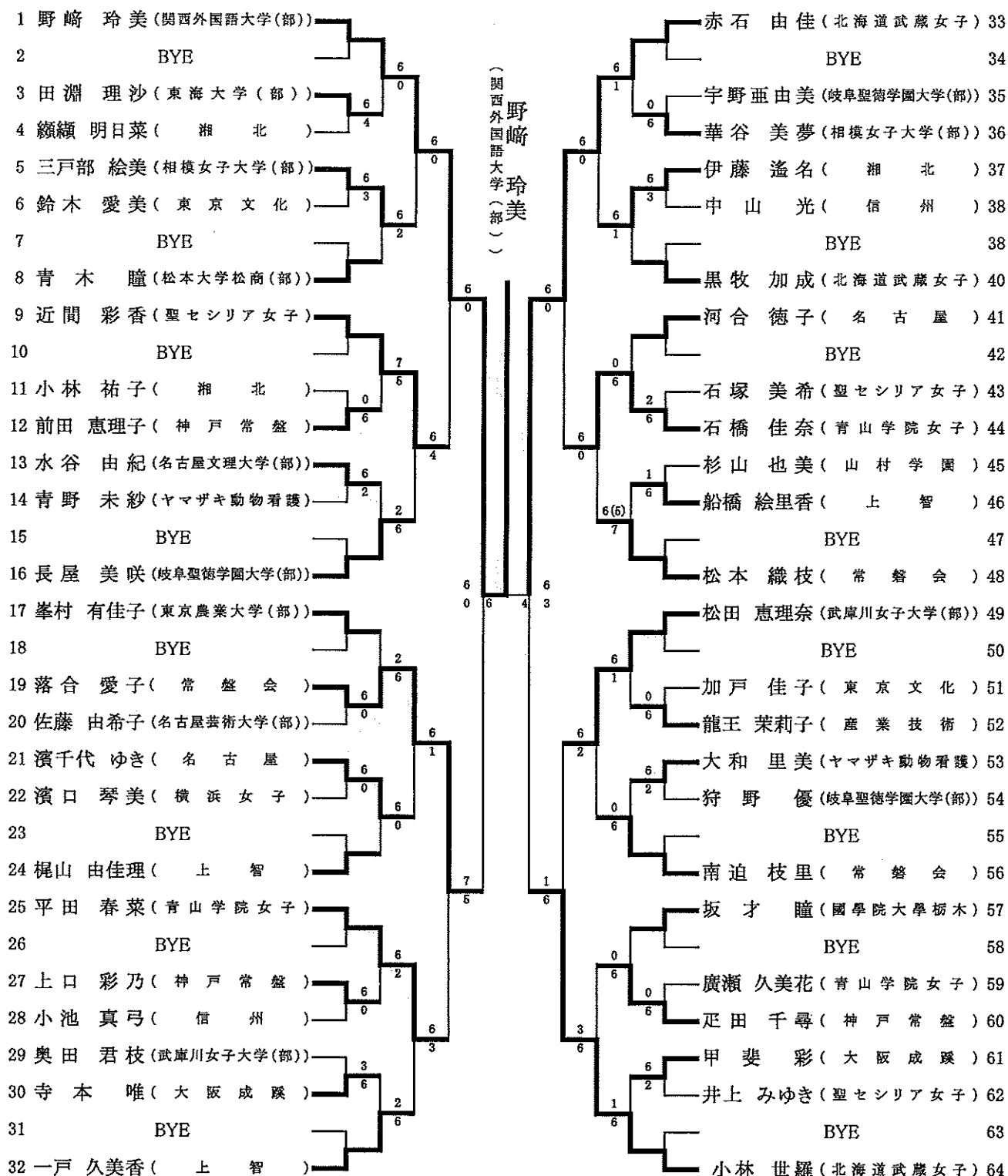

※ シード順位

- 1 野崎 玲美 (関西外国語大学短期大学部)
- 2 小林 世羅 (北海道武蔵女子短期大学)
- 3 赤石 由佳 (北海道武蔵女子短期大学)
- 4 大久保 由希 (日本体育大学女子短期大学部)
- 5~8 峯村 有佳子 (東京農業大学短期大学部)、長屋 美咲 (岐阜聖徳学園大学短期大学部)
松田 恵里奈 (武庫川女子大学短期大学部)、山本 小貴 (常磐会短期大学)
- 9~10 近間 彩香 (聖セシリア女子短期大学)、梅津 沙也佳 (山形短期大学)

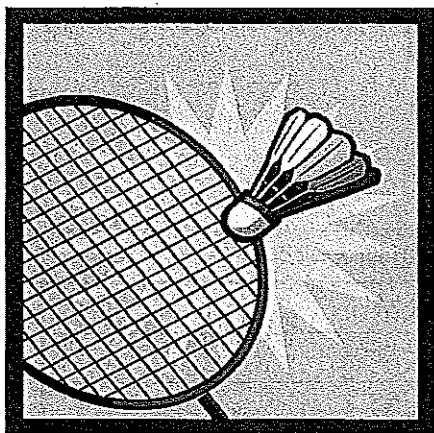

バドミントンの部

会場：南足柄市体育センター

競技役員

| | |
|--------|---------------------------------------|
| 競技委員長 | 宮崎重勝 |
| 競技副委員長 | 井上千枝子 |
| 審判委員長 | 小林有子 |
| 競技委員 | 溝口武史 山崎 元 |
| 総務委員長 | 荒木美那子 |
| 総務副委員長 | 桐原由美 |
| 学生補助役員 | 湘北短期大学学生 聖セシリア女子短期大学学生 小田原女子短期大学学生 |

バドミントンの部「競技結果」

1. 団体戦

| 男女の別 | 順位 | 短期大学名 |
|------|-------|-----------|
| 女子 | 優 勝 | 東海女子短期大学 |
| | 準 優 勝 | 龍谷大学短期大学部 |
| | 第 3 位 | 山陽学園短期大学 |
| | 第 3 位 | 金沢学院短期大学 |
| 男子 | 優 勝 | 龍谷大学短期大学部 |
| | 準 優 勝 | 関東短期大学 |
| | 第 3 位 | 湘北短期大学 |
| | 第 3 位 | 松山短期大学 |

2. 個人戦

| 男女の別 | 単・複 | 順位 | 短期大学名 |
|------|-------|-------|-------------------|
| 女子 | ダブルス | 優 勝 | 吉田・井上 (東海女子短期大学) |
| | | 準 優 勝 | 井戸・川村 (東海女子短期大学) |
| | | 第 3 位 | 細川・北倉 (金沢学院短期大学) |
| | | 第 3 位 | 山村・佐々木 (龍谷大学短期学部) |
| | シングルス | 優 勝 | 横関 (龍谷大学短期大学部) |
| | | 準 優 勝 | 奥谷 (金沢学院短期大学) |
| | | 第 3 位 | 入江 (山陽学園短期大学) |
| | | 第 3 位 | 大井 (東海女子短期大学) |
| 男子 | ダブルス | 優 勝 | 高木・井脇 (龍谷大学短期大学部) |
| | | 準 優 勝 | 三崎・新實 (龍谷大学短期大学部) |
| | | 第 3 位 | 松元・久保田 (湘北短期大学) |
| | | 第 3 位 | 須永・弓田 (関東短期大学) |
| | シングルス | 優 勝 | 絹川 (龍谷大学短期大学部) |
| | | 準 優 勝 | 木村 (松山短期大学) |
| | | 第 3 位 | 伊津野 (産業技術短期大学) |
| | | 第 3 位 | 後藤 (東京農業大学短期大学部) |

男子団体

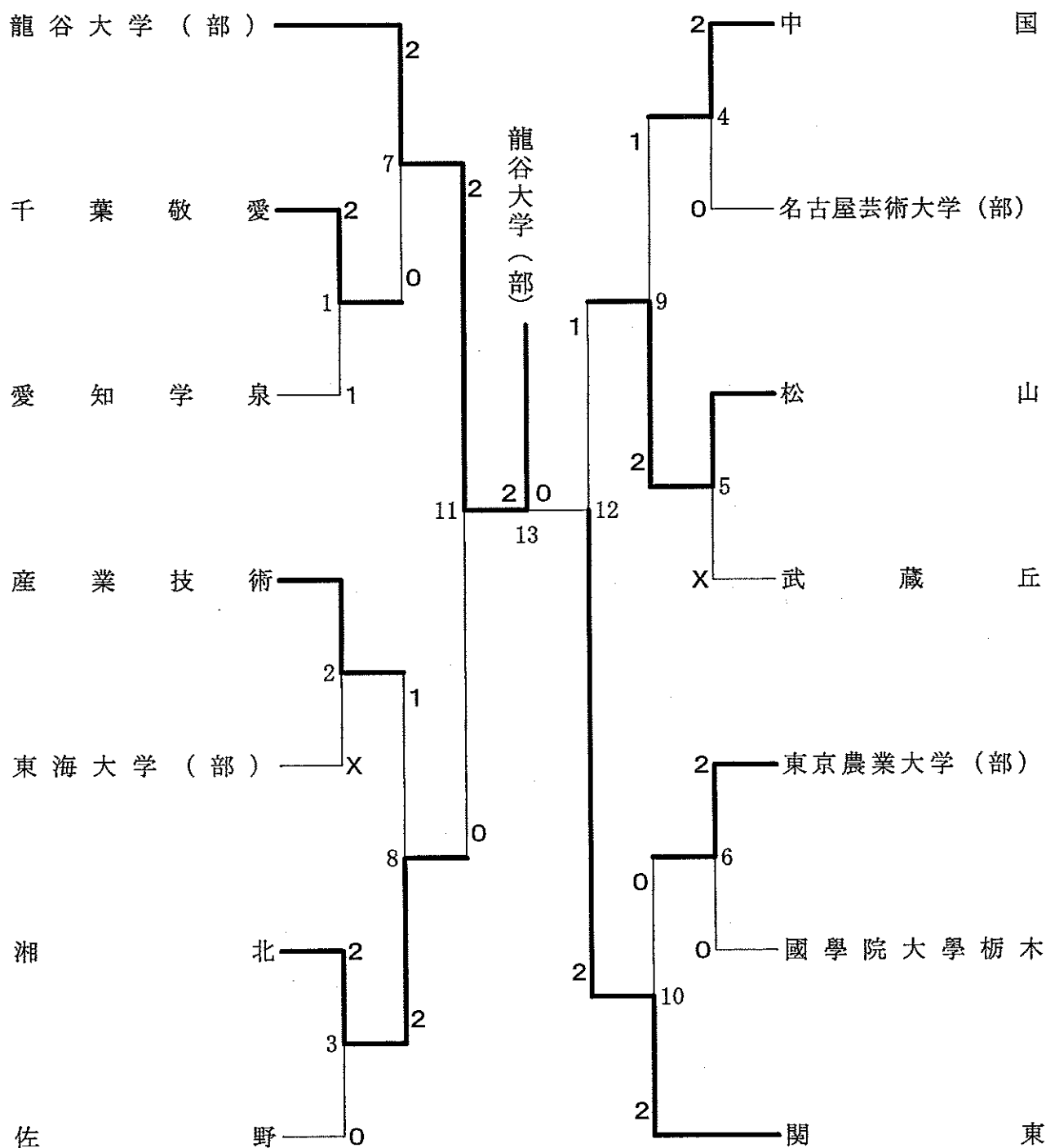

男子ダブルス

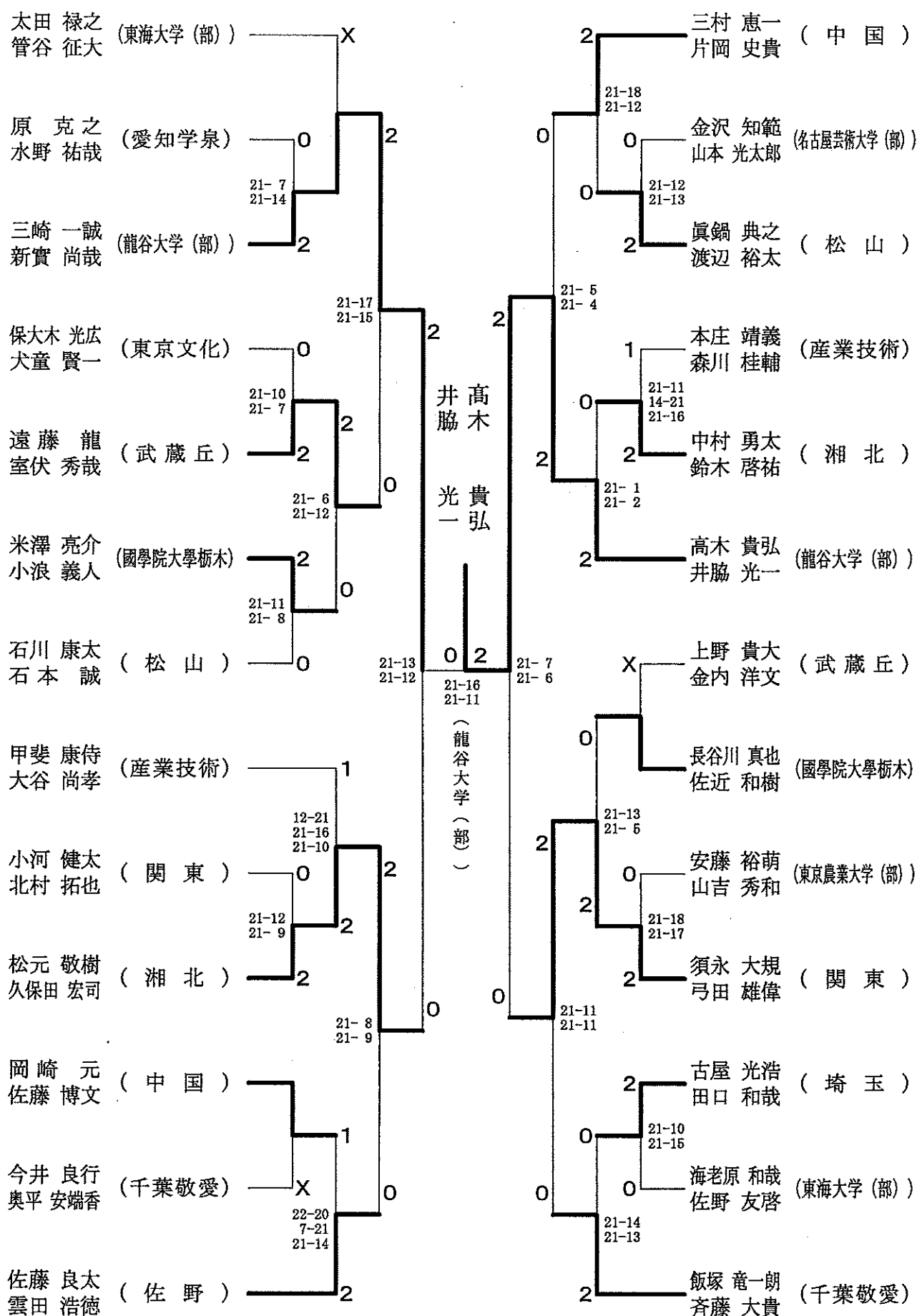

男子シングルス

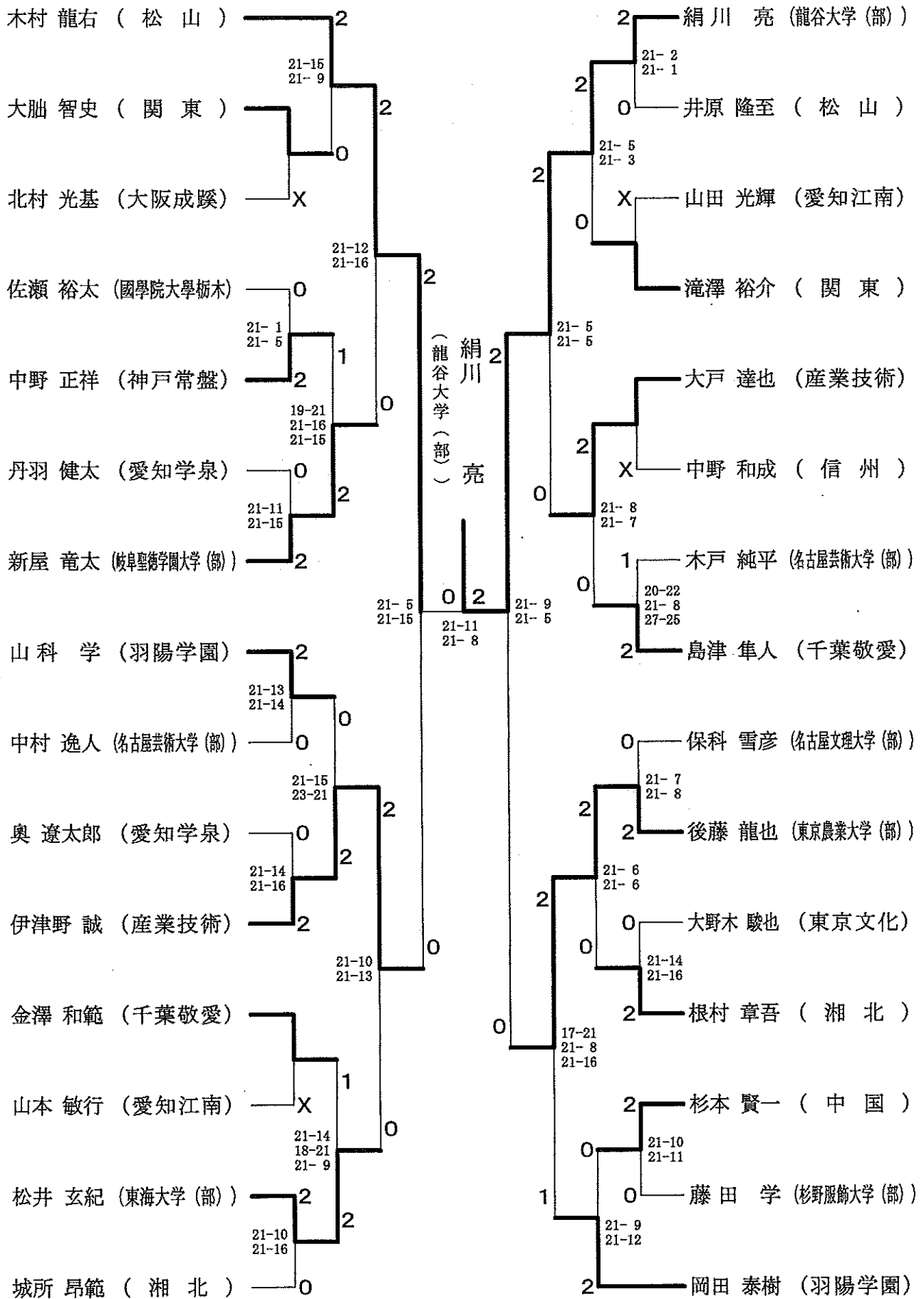

女子団体

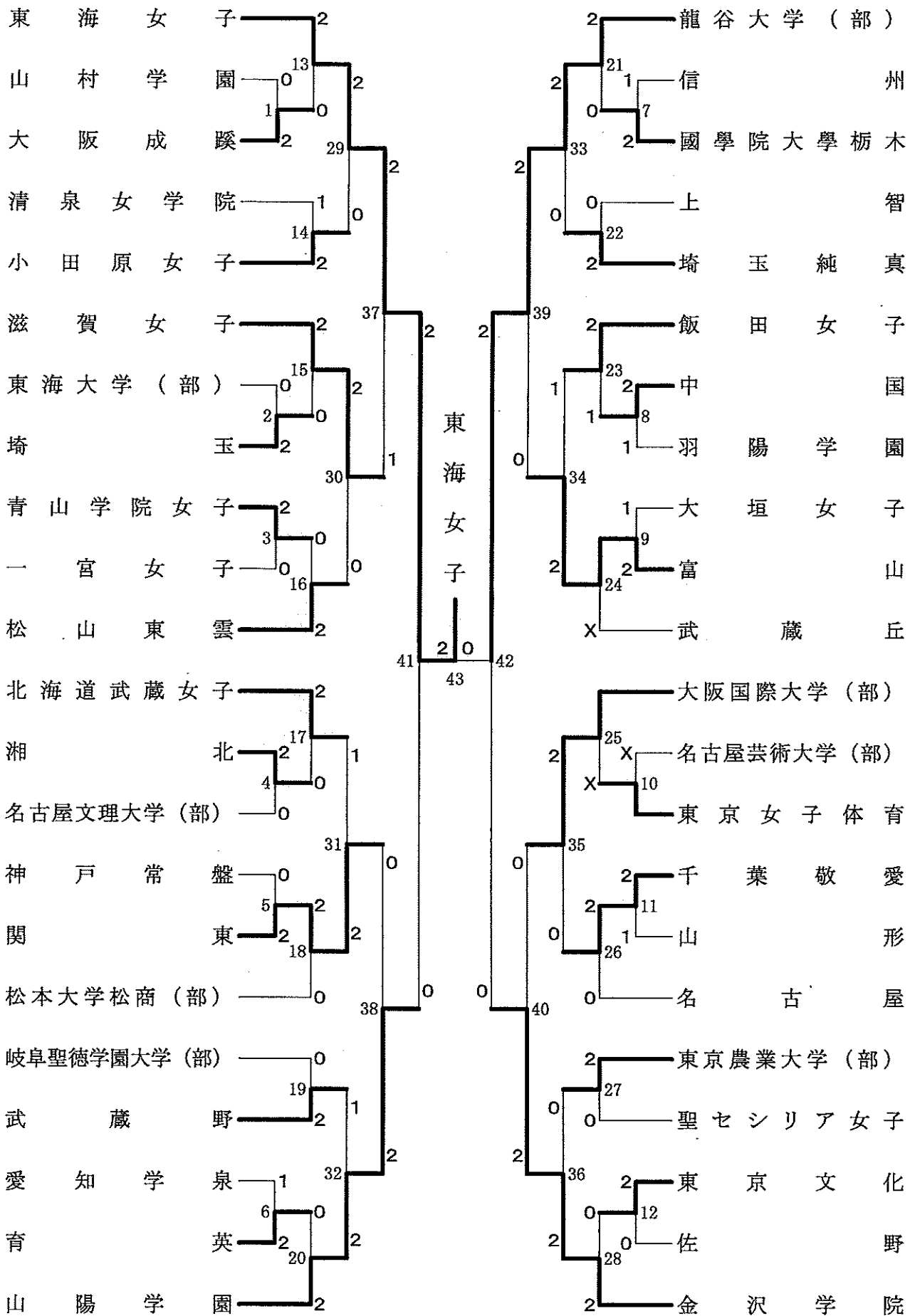

女子ダブルス①

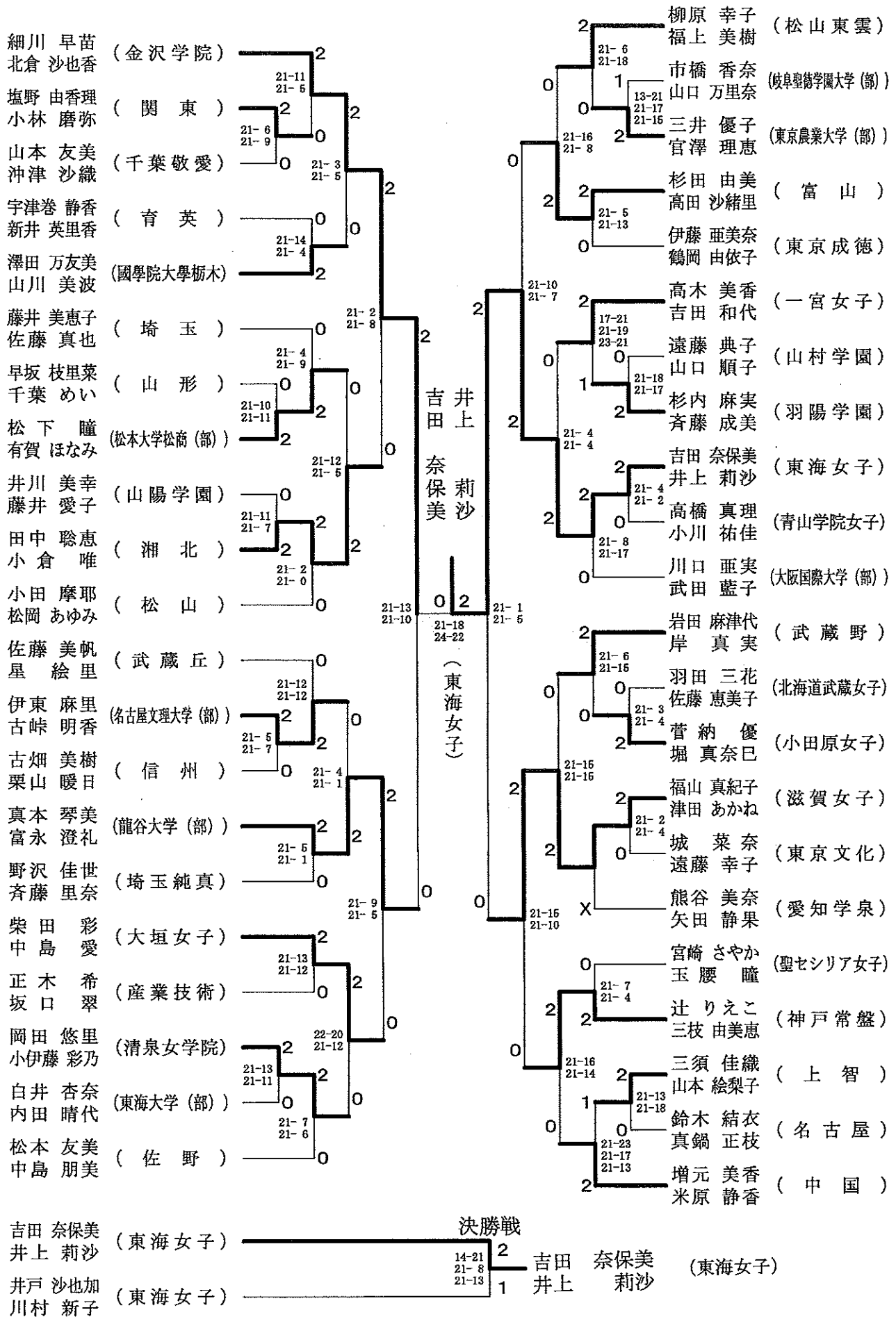

女子ダブルス②

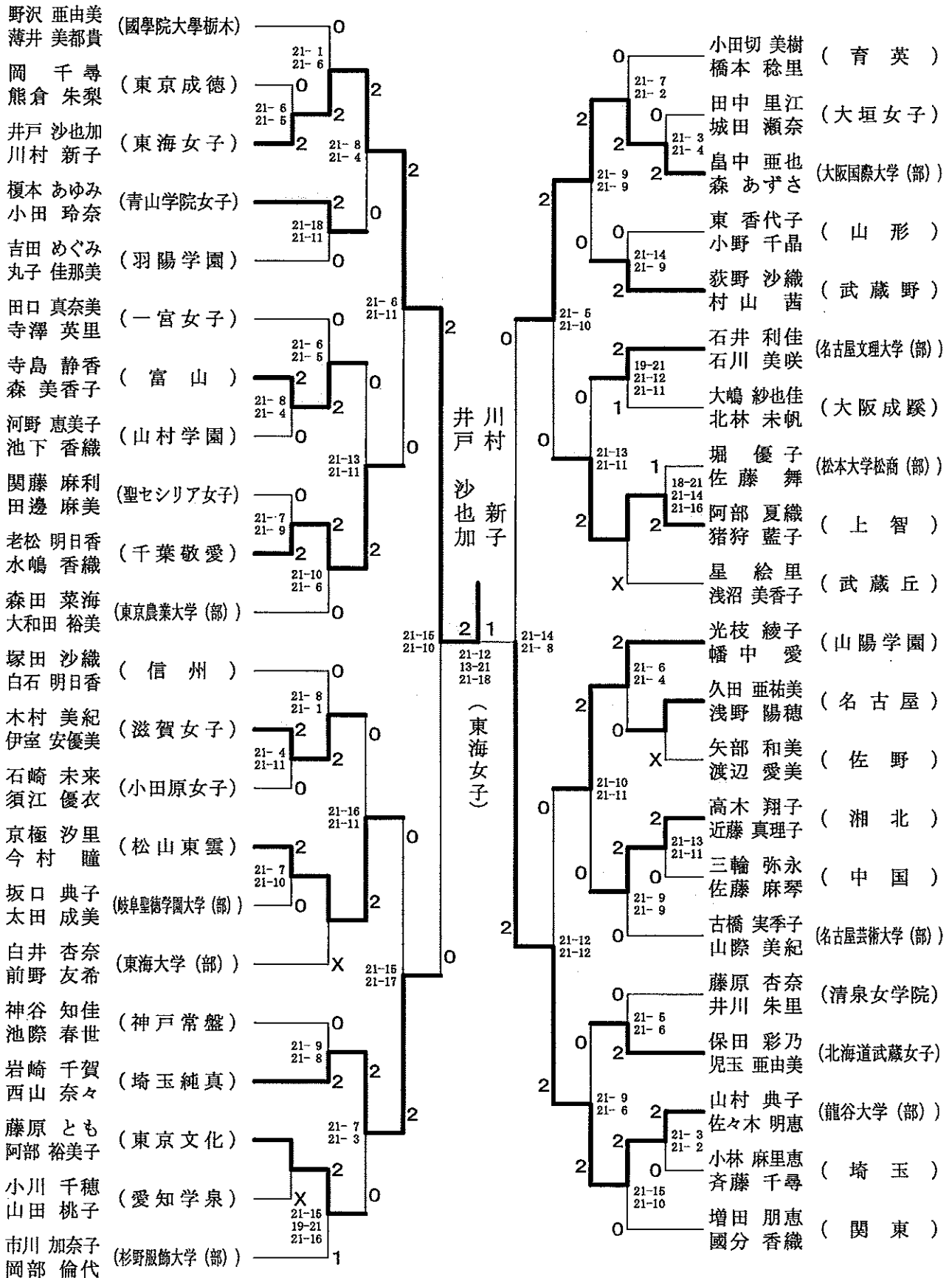

女子シングルス

| | | | | | | | | |
|--------------------|---|-------------------------|---|---|---------------|---------------------|--------------------|---------------------|
| 横関 彩 (龍谷大学(部)) | 2 | 19-21 21-11 21-10 | 2 | 0 | 21-13 21-6 | 富山 久美 (大阪成蹊) | | |
| 草野 恵理子 (北海道武蔵女子) | 0 | 21-11 21-4 | 1 | 2 | 2 | 小村 慰子 (千葉敬愛) | | |
| 山下 智恵子 (滋賀女子) | 2 | 21-7 | 2 | 0 | 2 | 小林 由佳 (中国) | | |
| 阿部 風香 (上智) | 0 | 21-4 21-10 | 0 | 2 | 2 | 岩先 未来 (大垣女子) | | |
| 前田 桂奈 (金沢学院) | 2 | 21-6 21-16 | 2 | 0 | 2 | 奥谷 彩香 (金沢学院) | | |
| 北里 真理佳 (東海女子) | 2 | 21-6 21-6 | 2 | 0 | X | 島田 麻未 (上智) | | |
| 小関 沙織 (千葉敬愛) | 0 | 21-4 21-6 | 0 | 2 | 2 | 森 はるか (羽陽学園) | | |
| 品川 康佳 (名古屋芸術大学(部)) | 0 | 21-6 21-4 | 0 | 2 | 0 | 中内 静 (滋賀女子) | | |
| 松井 香奈 (神戸常盤) | 2 | 21-8 21-13 | 2 | 0 | 0 | 尾島 有佳 (青山学院女子) | | |
| 小林 亜矢 (信州) | 0 | 21-2 21-3 | 2 | 2 | 2 | 鈴木 友美 (小田原女子) | | |
| 川瀬 彩矢香 (大垣女子) | 2 | 21-5 21-3 | 2 | 0 | 0 | 滝川 阿友見 (名古屋文理大学(部)) | | |
| 水野 真由 (名古屋文理大学(部)) | 0 | 21-11 15-21 21-16 | 0 | 2 | 2 | 熊澤 佑菜 (愛知学泉) | | |
| 板東 沙紀 (東海大学(部)) | 0 | 21-5 21-6 | 1 | 0 | 2 | 長谷川 美里 (関東) | | |
| 横倉 美希 (関東) | 2 | 21-9 21-10 | 0 | 2 | 0 | 島田 幸実 (埼玉純真) | | |
| 榎戸 静香 (東京文化) | 0 | 21-9 21-3 | 2 | 2 | 1 | 木村 麻依子 (大阪国際大学(部)) | | |
| 中村 真友 (大阪国際大学(部)) | 2 | 21-6 21-12 | 2 | 2 | 2 | 村上 久美子 (龍谷大学(部)) | | |
| 池田 詩織 (愛知学泉) | X | 21-10 21-11 | 0 | 2 | 2 | X | 内田 晴代 (東海大学(部)) | |
| 吉田 知世 (青山学院女子) | 0 | 21-8 21-7 | 2 | 0 | 0 | 田口 絵理 (聖セシリア女子) | | |
| 武田 真子 (國學院大學栃木) | 2 | 21-9 21-15 | 2 | 0 | 0 | 村松 良子 (信州) | | |
| 桑崎 佳代子 (産業技術) | 0 | 21-9 21-6 | 2 | 2 | 2 | 2 | 大井 三鈴 (東海女子) | |
| 小林 美穂 (小田原女子) | 2 | 21-1 21-1 | 2 | 2 | 0 | 2 | 久米 裕美 (名古屋芸術大学(部)) | |
| 佐藤 瑛 (羽陽学園) | 0 | 21-7 21-10 | 0 | 2 | 0 | 0 | 樋田 彩花 (名古屋) | |
| 藤枝 詩乃 (湘北) | 0 | 21-14 21-14 | 0 | 2 | 2 | 2 | 2 | 千島 理沙 (武蔵野) |
| 津野 愛梨 (松山) | 2 | 21-9 21-4 | 2 | 2 | 2 | 2 | 2 | 岡崎 愛 (山陽学園) |
| 両角 香奈杏 (清泉女学院) | 0 | 21-10 21-12 | 2 | 2 | 0 | 0 | 0 | 大橋 知未 (岐阜聖徳学園大学(部)) |
| 入江 千夏 (山陽学園) | 2 | 21-8 21-4 | 2 | 2 | 2 | 2 | 2 | 齋藤 未来 (秋田栄養) |
| 水戸 しおり (山形) | 2 | 21-6 23-21 | 0 | 2 | 2 | 2 | 2 | 小野口 絵巳 (國學院大學栃木) |
| 溝口 沙耶 (名古屋) | 0 | 21-9 21-10 | 0 | 2 | 2 | 2 | 2 | 佐々木 琴絵 (山形) |
| 西川 真似 (一宮女子) | 0 | 21-9 21-13 | 0 | 2 | 2 | 2 | 2 | 大塚 淑民 (武蔵丘) |
| 岩渕 亜依 (武蔵丘) | 2 | 21-15 21-11 | 1 | 2 | 2 | 2 | 2 | 大河原 綾那 (東京文化) |
| 田中 千晴 (大阪成蹊) | 2 | 21-12 21-9 | 2 | 2 | 2 | 2 | 2 | 戸松 里美 (一宮女子) |
| 田淵 彩加 (中国) | 0 | 21-11 15-21 21-19 | 0 | 2 | 2 | 2 | 2 | 掛川 知恵子 (清泉女学院) |
| 山田 寿子 (武蔵野) | 0 | 21-6 21-7 | 0 | 2 | 2 | 2 | 2 | 金沢 有紗 (湘北) |
| 久保田 千帆 (埼玉純真) | 2 | 21-13 21-6 | 2 | 2 | 2 | 2 | 2 | 高馬 結子 (神戸常盤) |
| 広川 はるな (育英) | 0 | 21-6 21-5 | 0 | 2 | 2 | 2 | 2 | 山本 絢香 (育英) |
| 飯島 優佳 (聖セシリア女子) | 2 | 21-10 21-14 | 2 | 2 | 2 | 2 | 2 | 中鉢 友佳 (北海道武蔵女子) |
| 木村 久美 (東京農業大学(部)) | 2 | | 2 | 2 | 2 | 2 | 2 | |

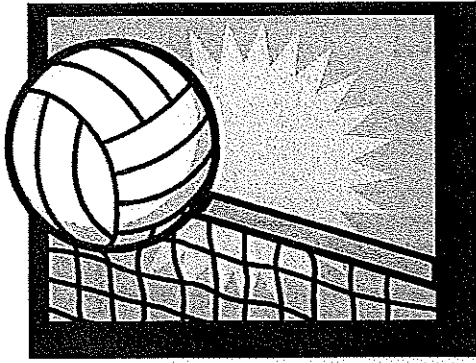

バレーボールの部

会場：川崎市とどろきアリーナ

競技役員

競技・審判委員長 原田 智

競技副委員長 西脇昌祐

審判副委員長 山元和三
小川秋男
渡部仁志

審 判 員 (財)日本バレーボール協会公認審判員
関東大学バレーボール連盟公認審判員

コート主任 松本 尚
川之上豊

総務委員長 杉山仁志

総務委員 星ひろみ
小菅友絵

救 護 看護師

学生補助役員 育英短期大学バレーボール部員 武蔵丘短期大学バレーボール部員
大妻女子大学短期大学部バレーボール部員

バレーボールの部「競技結果」

1. 団体戦

| 男女の別 | | 順位 | 短期大学名 |
|------|--------|----------|---------------|
| 女子 | Aブロック | 優 勝 | 武蔵丘短期大学 |
| | | 準 優 勝 | 東海女子短期大学 |
| | | 第 3 位 | 愛媛女子短期大学 |
| | | 第 3 位 | 東京女子体育短期大学 |
| | B1ブロック | 優 勝 | 湘北短期大学 |
| | | 準 優 勝 | 秋草学園短期大学 |
| | | 第 3 位 | 名古屋文理大学短期大学部 |
| | | 第 3 位 | 山陽学園短期大学 |
| | B2ブロック | 優 勝 | 修紅短期大学 |
| | | 準 優 勝 | 聖和学園短期大学 |
| | | 第 3 位 | 佐野短期大学 |
| | | 第 3 位 | 東北生活文化大学短期大学部 |
| 男子 | 優 勝 | 信州短期大学 | |
| | 準 優 勝 | 武蔵丘短期大学 | |
| | 第 3 位 | 愛知江南短期大学 | |
| | 第 3 位 | 産業技術短期大学 | |

男子

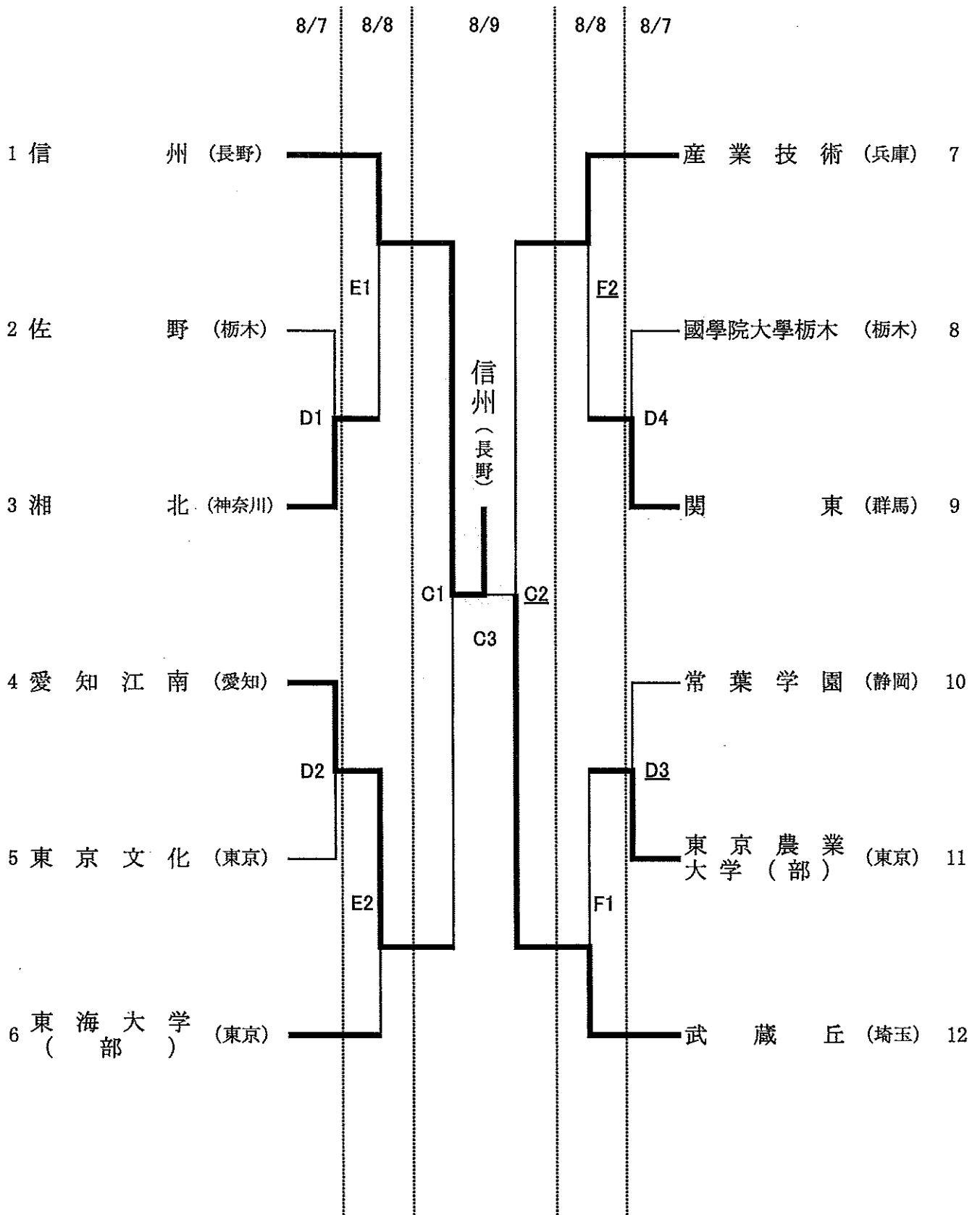

女子

8月7日 予選リーグ戦

女子Aブロック

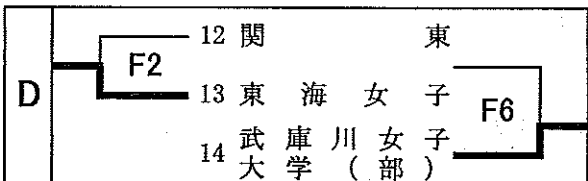
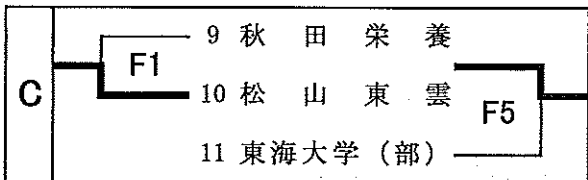
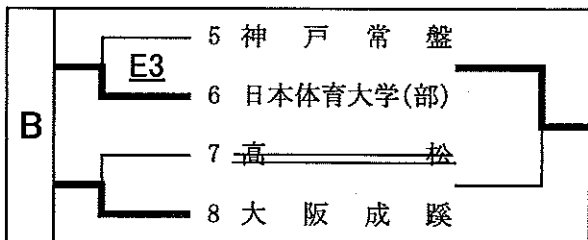
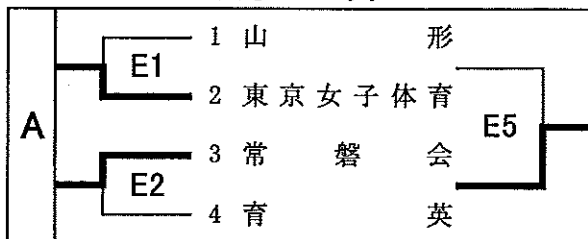

女子B-1ブロック

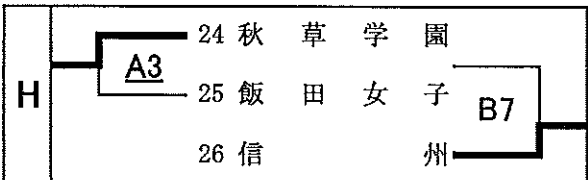
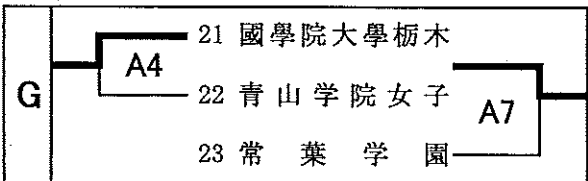
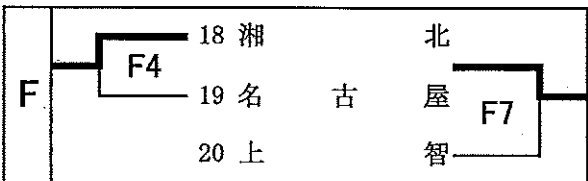
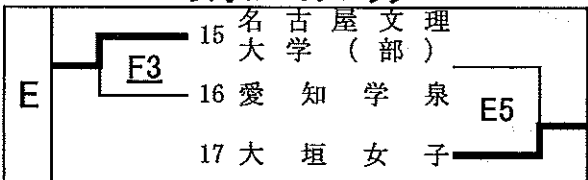

女子B-2ブロック

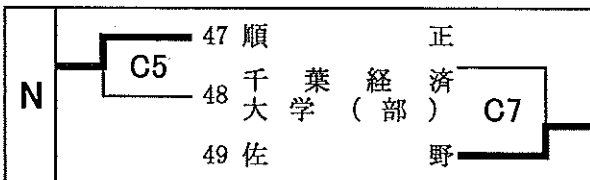
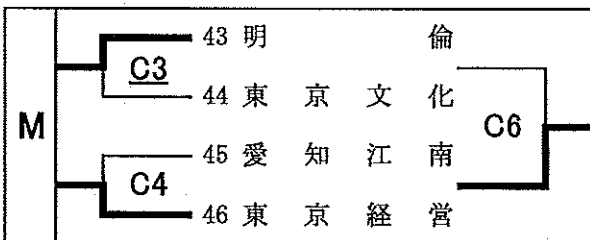
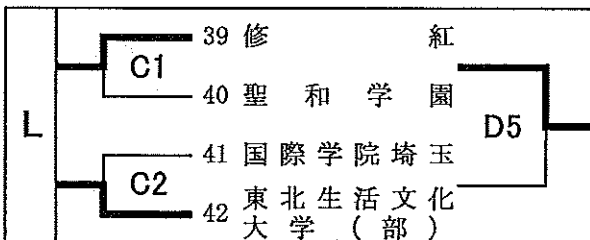
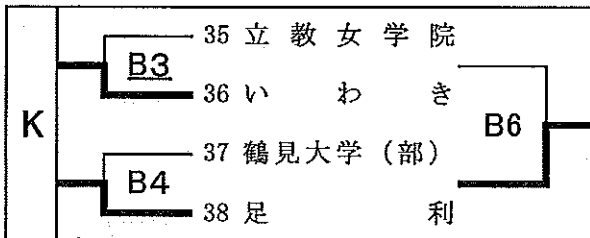
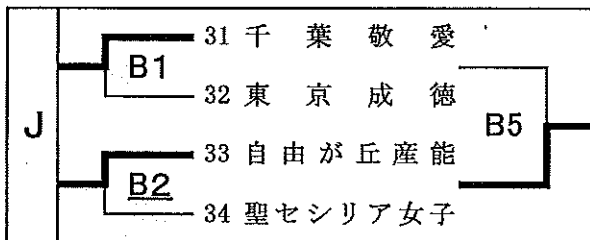
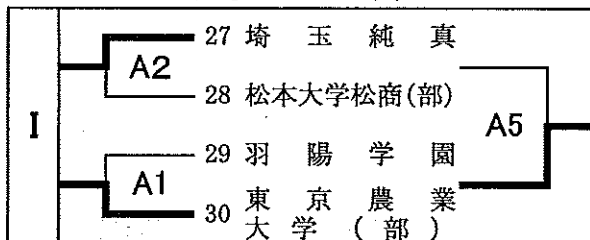

女子Aブロック 決勝トーナメント表

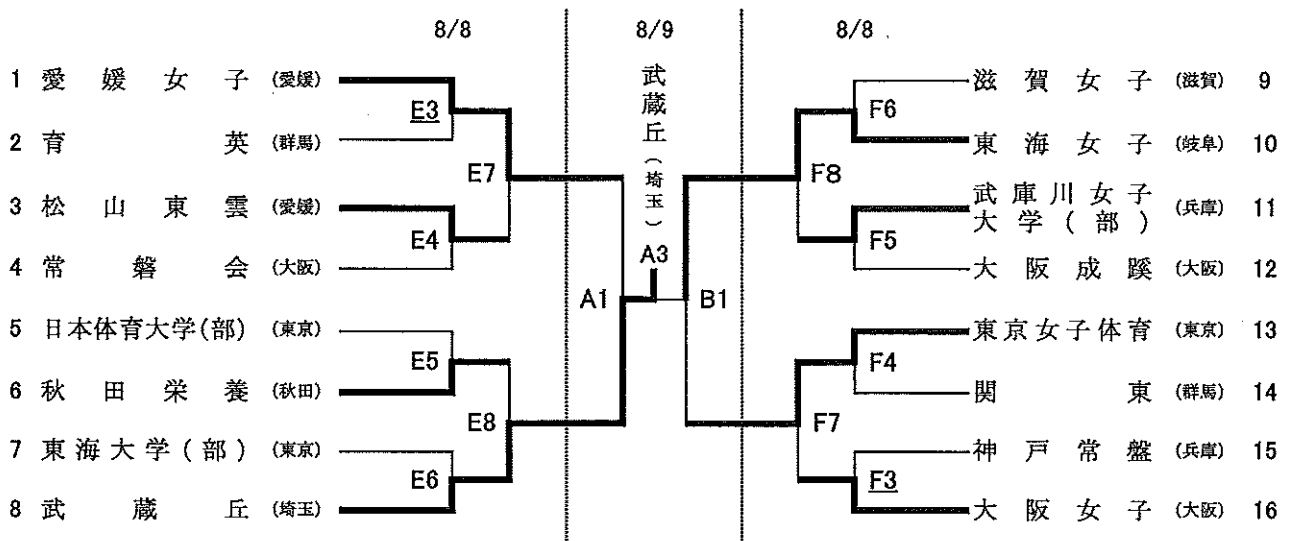

女子B-1ブロック 決勝トーナメント表

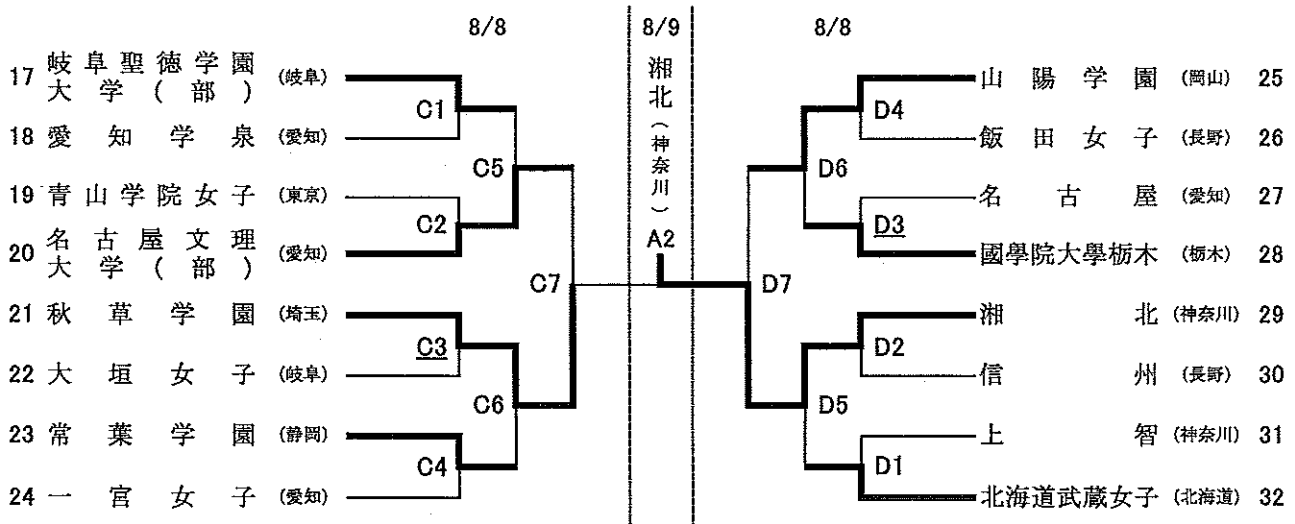

女子B-2ブロック 決勝トーナメント表

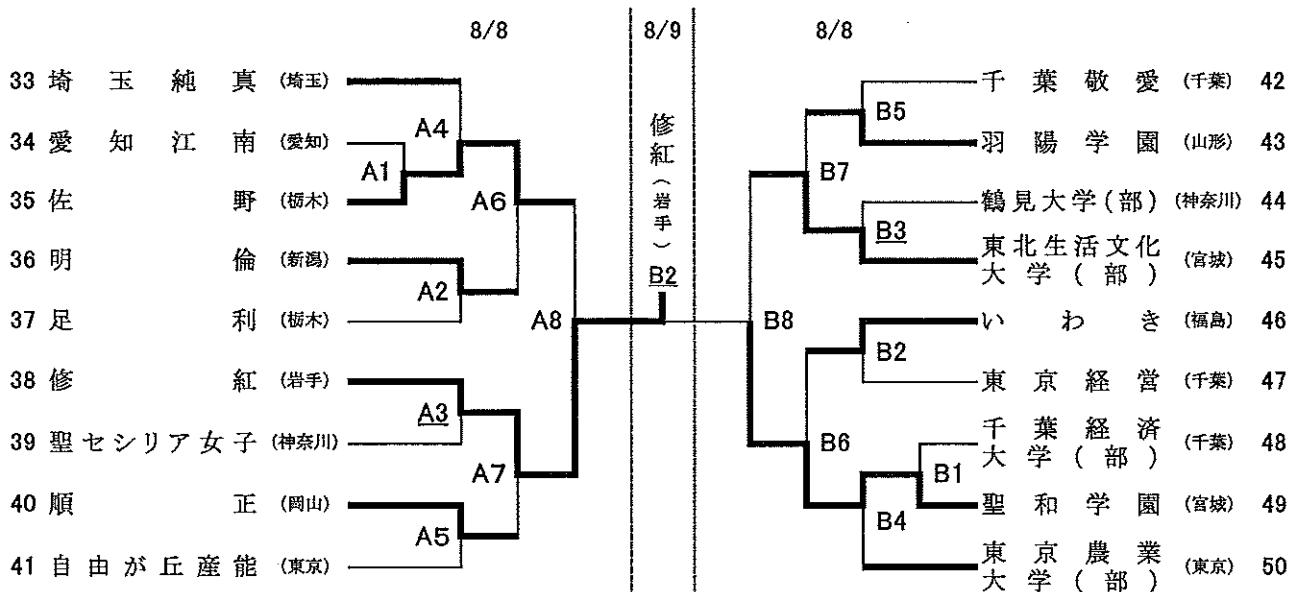

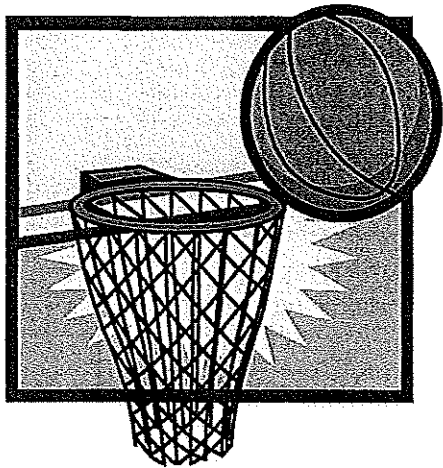

バスケットボール部

競技役員

競技委員長 山城屋正満
 競技副委員長 徳永謙次
 総務委員長 小倉光治
 総務副委員長 五十嵐慎一

委員 玉置正彦 小林文隆 川口和泉 五十嵐慎一 岡 芳郎
 益川満治 石塚智佳 原 純子 八木亜希子 鈴木玲穂

会場：所沢市民体育館・秋草学園短期大学
 日本体育大学・東海大学短期大学部

コート主任

| 試合会場 | 8月7日(火) | | 8日(水) | | 9日(木) | |
|-----------|---------|-------|-------|-------|-------|-------|
| 日本体育大学 | Aコート | 益川満治 | aコート | 五十嵐慎一 | — | |
| 東海大学短期大学部 | Bコート | 小倉光治 | bコート | 鈴木玲穂 | — | |
| 所沢市民体育館 | Eコート | 小林文隆 | cコート | 川口和泉 | Xコート | 原 純子 |
| 〃 | Fコート | 岡 芳郎 | dコート | 八木亜希子 | Yコート | 八木亜希子 |
| 〃 | Gコート | 徳永謙次 | eコート | 徳永謙次 | Zコート | 石塚智佳 |
| 〃 | Hコート | 山城屋正満 | fコート | 山城屋正満 | — | |
| 秋草学園短期大学 | Kコート | 原 純子 | gコート | 原 純子 | — | |

審判委員長 小林文隆

審判副委員長 川口和泉

審判員 日本バスケットボール協会公認審判員
 東京都・神奈川県・埼玉県・千葉県・その他の県連公認審判員
 日本学生連盟公認審判員・関東男子学連公認審判員・関東女子学連公認審判員

補助学生 日本体育大学・東海大学短期大学部・秋草学園短期大学

救護 各施設担当救護員

バスケットボールの部「競技結果」

1. 団体戦

| 男女の別 | | 順位 | 短期大学名 |
|------|-----------------------|----------|-------------|
| 女 子 | A ブ ロ ツ ク | 優 勝 | 愛媛女子短期大学 |
| | | 準 優 勝 | 長野経済短期大学 |
| | | 第 3 位 | 大妻女子大学短期大学部 |
| | | 第 3 位 | 中京女子大学短期大学部 |
| | B ブ ロ ツ ク | 優 勝 | 桐生短期大学 |
| | | 準 優 勝 | 信州短期大学 |
| | | 第 3 位 | 名古屋短期大学 |
| | | 第 3 位 | 東海大学福岡短期大学 |
| 男 子 | 優 勝 | 新潟工業短期大学 | |
| | 準 優 勝 | 武蔵丘短期大学 | |
| | 第 3 位 | 産業技術短期大学 | |
| | 第 3 位 | 長野経済短期大学 | |

男子

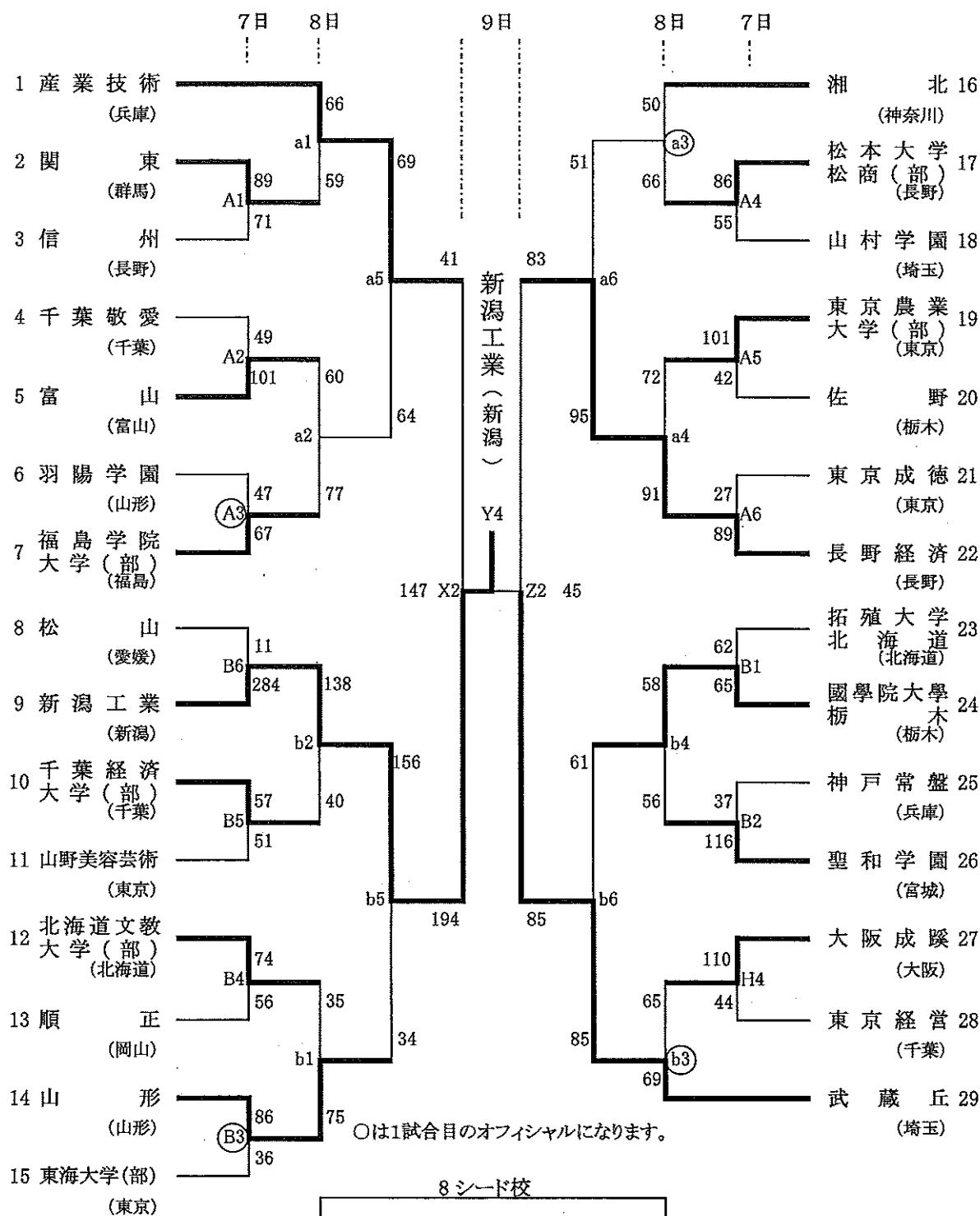

※ 使用コート及び体育館

| 7日 | 8日 | 9日 | 7日 | 8日 | 9日 |
|-------|-------------|-------|---------|----|----|
| A・a・・ | 日本体育大学(世田谷) | E・e・X | 所沢市民体育館 | | |
| B・b・・ | 東海大学短期大学部 | F・f・Y | 〃 | | |
| | | G・g・Z | 〃 | | |
| K・k・S | 秋草学園短期大学 | H・i・・ | 〃 | | |

試合時間

| | |
|----|-------|
| 1G | 9:30 |
| 2G | 11:10 |
| 3G | 12:50 |
| 4G | 14:30 |
| 5G | 16:10 |
| 6G | 17:50 |

女子Aブロック

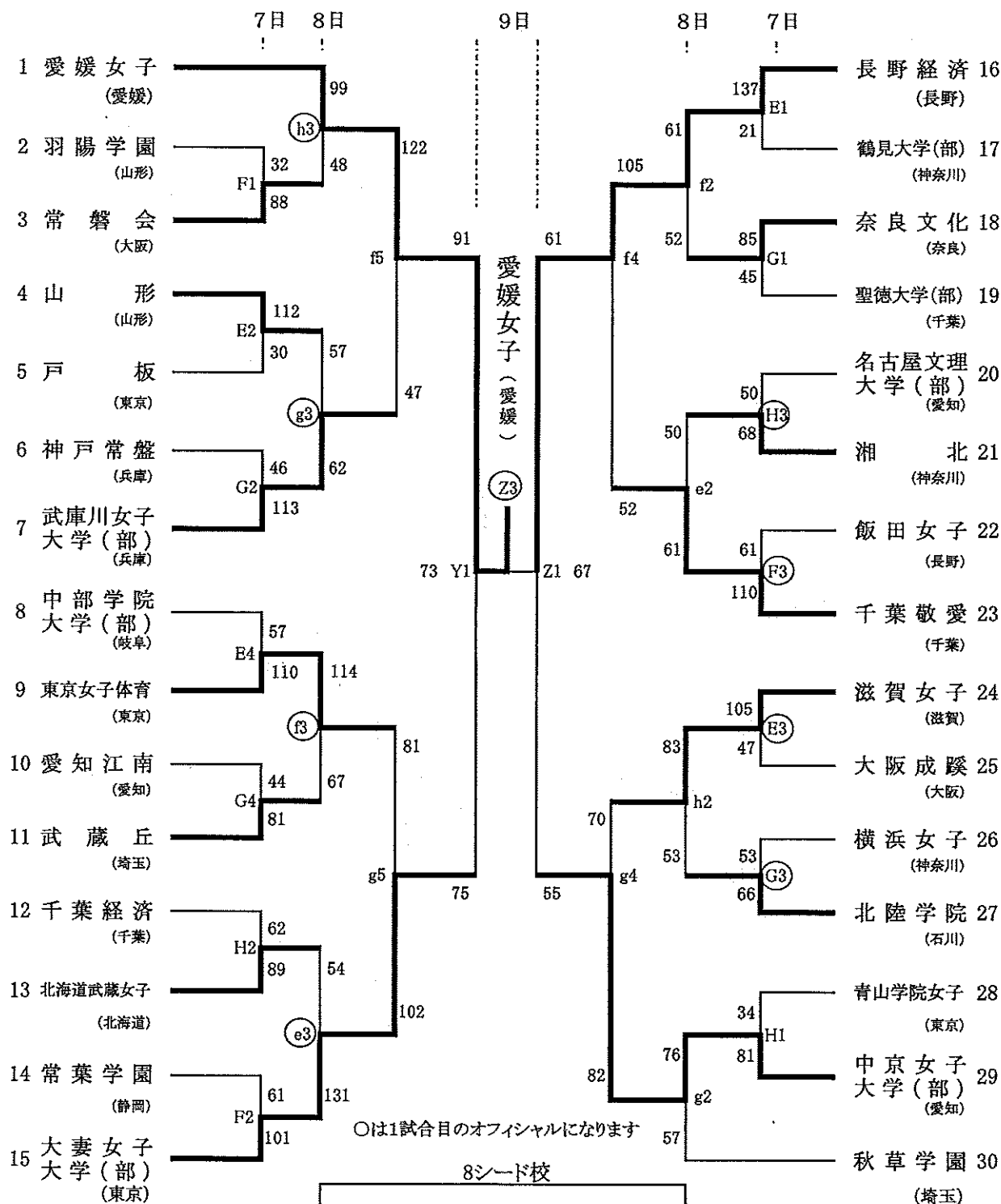

※ 使用コート及び体育館

7日 8日 9日

A・a・・・ 日本体育大学(世田谷)

B・b・・・ 東海大学短期大学部

K・k・S 秋草学園短期大学

7日 8日 9日

E・e・X 所沢市民体育館

F・f・Y //

G・g・Z //

H・i・・・ //

試合時間

1G・・・ 9:30

2G・・・ 11:10

3G・・・ 12:50

4G・・・ 14:30

5G・・・ 16:10

6G・・・ 17:50

女子Bブロック

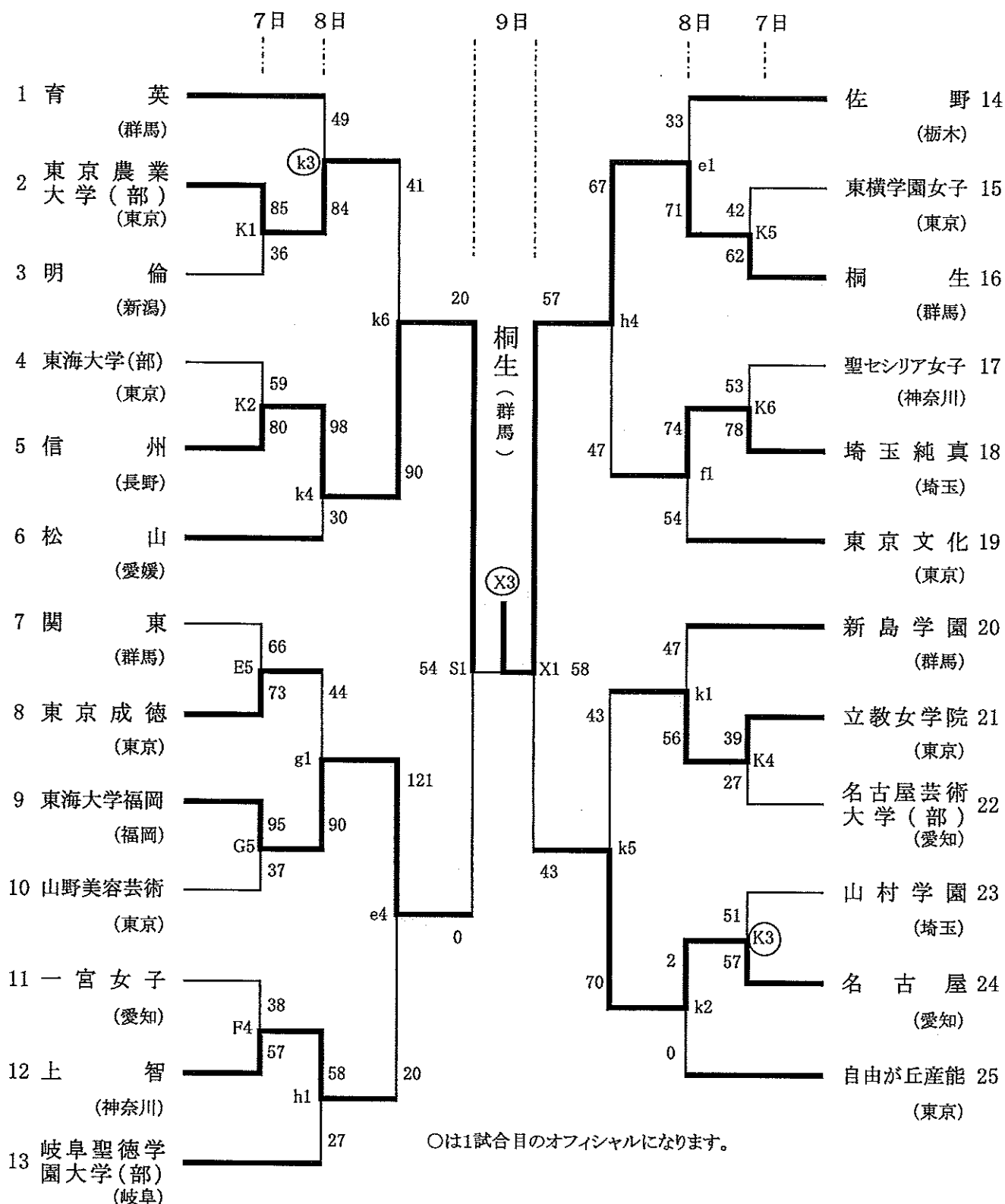

※ 使用コート及び体育館

7日 8日 9日
 A・a・・・日本体育大学(世田谷)
 B・b・・・東海大学短期大学部
 K・k・S 秋草学園短期大学

7日 8日 9日
 E・e・X 所沢市民体育館
 F・f・Y 〃
 G・g・Z 〃
 H・h・・・ 〃

試合時間

1G・・・9:30
 2G・・・11:10
 3G・・・12:50
 4G・・・14:30
 5G・・・16:10
 6G・・・17:50