

第48回  
全国私立短期大学  
体育大会

2013. 8. 5 Mon. ▶ 8. 8 Thu.

---

記録集

---

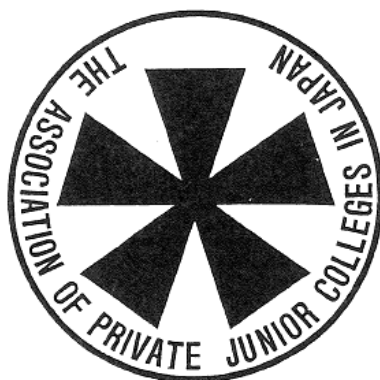

主催：日本私立短期大学協会

後援：文 部 科 学 省  
東 京 都



目 次

期日・会場	1
開会式次第	2
種目別参加校数・エントリー数・参加人数一覧	3
種目別参加校一覧	4
成績（団体の部）	6
成績（個人の部）	7
各競技の記録	
卓球競技	11
ソフトテニス競技	19
テニス競技	29
バドミントン競技	37
バレーボール競技	47
バスケットボール競技	53
大会役員・大会実行委員	60



## 第48回 全国私立短期大学体育大会 期日・会場

主催：日本私立短期大学協会

後援：文 部 科 学 省  
東 京 都

☆ 期 日 平成25年8月5日（月）～8月8日（木）

☆ 会 場

開 会 式 東京体育館

卓 球 新宿コスミックスポーツセンター

ソフトテニス 有明テニスの森公園

テ ニ ス 小田原テニスガーデン

バドミントン 小田原市総合文化体育館 小田原アリーナ

バレーボール とどろきアリーナ

バスケットボール 秋草学園短期大学体育館  
十文字学園女子大学体育館  
狭山市民総合体育館  
駒沢オリンピック公園総合運動場 屋内球技場

# 第48回 全国私立短期大学体育大会開会式 次第

受付 12:00

期日 平成25年8月5日(月)

開会式・リハーサル 14:10～15:00

会場 千駄ヶ谷「東京体育館」

開会・選手入場	15:15	演奏:鎌倉女子大学中等部・高等部 マーチングバンド部
開会宣言	15:35	赤井住郎 大会委員長
国歌斉唱	15:37	
優勝杯返還	15:39	第47回大会 バドミントン 女子の部優勝校 滋賀短期大学 木村 友都
大会会長挨拶	15:40	佐藤弘毅 大会会長
大会名誉総裁のおことば	15:43	御代読:典子女王殿下
文部科学大臣政務官祝辞	15:46	義家弘介 文部科学大臣政務官
選手宣誓	15:49	第47回大会 バスケットボール 女子の部Aブロック優勝校 奈良文化女子短期大学 堀野 麻未
閉会	15:50	
選手退場		
公開演技 I	16:00	チアリーディング 目白大学 目白大学短期大学部 目白研心中学校・高等学校
公開演技 II	16:13	和太鼓 日本体育大学
公開演技 III	16:26	マーチングバンド 鎌倉女子大学中等部・高等部
終了	16:40	

# 第48回全国私立短期大学体育大会 種目別参加校数・エントリー数・参加人数一覧

参加校 78校 参加学生数 1,986人 <男子 392人 女子 1,594人>

種目	男女別	参加校数	団体・個人 単・複の別		エントリー数	学生数	指導者数	合計人数
卓球	男子	4校	団体		10人	23人	5人	28人
			個人	単				
	女子	10校		団体		4組	66人	12人
			個人	単				
					10組			
ソフトテニス	男子	8校		団体		4チーム	57人	11人
			個人	16組				
	女子	14校		団体		8チーム	149人	18人
			個人	45組				
テニス	男子	6校		団体		3チーム	42人	8人
			個人	複				
						7組		
女子	20校	団体		10チーム	120人		29人	149人
		個人	複					
					22組			
バドミントン	男子		14校	団体		9チーム	101人	17人
		個人		複				
						15組		
女子	40校		団体		29チーム		359人	53人
		個人	複					
					64組			
バレーボール	男子		3校			3チーム	25人	6人
	女子	43校	43チーム			443人	94人	537人
バスケットボール	男子	16校			16チーム	144人	40人	184人
	女子	44校			44チーム	457人	103人	560人
備考					合計	1,986人	396人	2,382人

卓球競技男子団体戦は、参加申込校が1校のため中止。

第48回全国私立短期大学体育大会 種目別参加校一覧

通番	都道府県	短期大学名	卓球			ソフトテニス		テニス			バドミントン			バレーボール		バスケット	
			男子	女子		男子	女子	男子	女子		男子	女子		男子	女子	男子	女子
			団体	単	複	団体	個人	団体	複	単	団体	複	単	団体	複	単	男子
1	北海道	拓殖大学北海道短期大学															○
2	北海道	北海道武蔵女子短期大学					○	○			○	○	○			○	○
3	岩手	修紅短期大学														○	
4	宮城	聖和学園短期大学					○					○				○	○
5	秋田	聖霊女子短期大学						○									
6	山形	羽陽学園短期大学										○		○	○	○	○
7	山形	東北文教大学短期大学部	○	○		○	○	○	○			○	○	○	○	○	○
8	福島	福島学院大学短期大学部															○
9	栃木	足利短期大学										○					
10	栃木	佐野短期大学			○	○	○			○		○	○	○			
11	群馬	育英短期大学			○	○						○	○	○	○	○	○
12	埼玉	秋草学園短期大学									○	○	○				○
13	埼玉	埼玉純真短期大学														○	○
14	埼玉	埼玉女子短期大学						○					○	○		○	○
15	埼玉	武蔵丘短期大学	○		○		○	○	○			○	○	○	○	○	○
16	埼玉	山村学園短期大学					○	○								○	○
17	千葉	千葉敬愛短期大学						○					○	○	○	○	○
18	千葉	千葉経済大学短期大学部										○		○		○	○
19	千葉	東京経営短期大学														○	○
20	東京	青山学院女子短期大学											○	○	○		○
21	東京	淑徳短期大学									○		○	○	○	○	○
22	東京	杉野服飾大学短期大学部													○		
23	東京	創価女子短期大学															○
24	東京	貞静学園短期大学														○	
25	東京	戸板女子短期大学											○	○	○		○
26	東京	東京交通短期大学										○	○	○			
27	東京	東京成徳短期大学														○	
28	東京	東京農業大学短期大学部											○	○		○	
29	東京	東京富士大学短期大学部			○	○											
30	東京	東京立正短期大学														○	
31	東京	新渡戸文化短期大学			○	○	○			○	○	○	○		○		
32	東京	日本体育大学女子短期大学部										○					
33	東京	立教女学院短期大学															○
34	神奈川	和泉短期大学							○			○	○		○	○	○
35	神奈川	小田原女子短期大学			○	○	○						○	○	○		
36	神奈川	上智大学短期大学部									○	○	○		○	○	○
37	神奈川	湘北短期大学										○	○	○	○	○	○
38	神奈川	鶴見大学短期大学部										○		○	○	○	
39	神奈川	横浜女子短期大学										○		○	○	○	○
40	新潟	新潟工業短期大学															○
41	新潟	明倫短期大学														○	○
42	富山	富山短期大学									○			○			○
43	山梨	帝京学園短期大学													○	○	
44	山梨	山梨学院短期大学														○	
45	長野	佐久大学信州短期大学部					○	○				○	○	○	○	○	
46	長野	信州豊南短期大学															○
47	長野	清泉女学院短期大学												○	○	○	
48	長野	松本大学松商短期大学部	○		○	○	○							○	○	○	○
49	岐阜	大垣女子短期大学														○	○
50	岐阜	岐阜聖徳学園大学短期大学部						○								○	○



通番	都道府県	短期大学名	卓球			ソフトテニス		テニス			バドミントン				バレーボール		バスケット										
			男子			女子			男子	女子		男子			女子			男子	女子								
			団体	単	複	団体	単	複	団体	個人	団体	複	単	団体	複	単	団体	複	単	男子	女子	男子	女子				
51	静岡	常葉大学短期大学部										○	○										○				
52	愛知	愛知医療学院短期大学																						○	○		
53	愛知	愛知学泉短期大学																							○		
54	愛知	愛知江南短期大学																									
55	愛知	岡崎女子短期大学												○										○	○		
56	愛知	修文大学短期大学部														○								○	○		
57	愛知	名古屋短期大学				○	○	○				○	○											○	○		
58	愛知	名古屋文理大学短期大学部								○	○			○	○		○	○	○					○	○		
59	滋賀	滋賀短期大学																	○	○	○			○	○		
60	大阪	大阪芸術大学短期大学部								○	○	○															
61	大阪	大阪国際大学短期大学部																		○	○						
62	大阪	大阪女子短期大学																						○			
63	大阪	大阪成蹊短期大学																			○	○			○	○	
64	大阪	常磐会短期大学											○	○	○										○	○	
65	兵庫	産業技術短期大学	○	○	○					○	○	○					○	○	○						○	○	
66	兵庫	園田学園女子大学短期大学部																								○	
67	兵庫	武庫川女子大学短期大学部											○	○	○										○	○	
68	奈良	奈良文化女子短期大学																								○	
69	岡山	山陽学園短期大学						○	○																		
70	岡山	中国短期大学																								○	
71	山口	山口短期大学																								○	○
72	香川	高松短期大学																									○
73	愛媛	松山東雲短期大学																									○
74	愛媛	松山短期大学										○	○	○					○	○						○	
75	福岡	折尾愛真短期大学											○	○	○												
76	福岡	近畿大学九州短期大学																									○
77	福岡	東海大学福岡短期大学																									○
78	熊本	中九州短期大学							○	○																	

**備考** 卓球競技男子団体戦は、参加申込校が1校のため中止。

## 第48回全国私立短期大学体育大会 成績（団体の部）

種 目		優 勝		準 優 勝		第 3 位	
卓 球	女子	佐野短期大学	(栃木)	名古屋短期大学	(愛知)	松本大学松商短期大学部	(長野)
ソフトテニス	女子	滋賀短期大学	(滋賀)	大阪芸術大学短期大学部	(大阪)	松山東雲短期大学	(愛媛)
	男子	中九州短期大学	(熊本)	産業技術短期大学	(兵庫)	佐久大学信州短期大学部	(長野)
テ ニ ス	女子	折尾愛真短期大学	(福岡)	常葉大学短期大学部	(静岡)	北海道武蔵女子短期大学	(北海道)
	男子	産業技術短期大学	(兵庫)	松山短期大学	(愛媛)	常磐会短期大学	(大阪)
バドミントン	女子	武庫川女子大学短期大学部	(兵庫)	滋賀短期大学	(滋賀)	山陽学園短期大学	(岡山)
	男子	産業技術短期大学	(兵庫)	東京交通短期大学	(東京)	鶴見大学短期大学部	(神奈川)
バレーボール	女子A	大阪女子短期大学	(大阪)	武蔵丘短期大学	(埼玉)	千葉経済大学短期大学部	(千葉)
	女子B	修紅短期大学	(岩手)	中国短期大学	(岡山)	東北文教大学短期大学部	(山形)
	男子	産業技術短期大学	(兵庫)	常葉大学短期大学部	(静岡)	羽陽学園短期大学	(山形)
バスケットボール	女子A	奈良文化女子短期大学	(奈良)	秋草学園短期大学	(埼玉)	武庫川女子大学短期大学部	(兵庫)
	女子B	拓殖大学北海道短期大学	(北海道)	修文大学短期大学部	(愛知)	育英短期大学	(群馬)
	男子	新潟工業短期大学	(新潟)	産業技術短期大学	(兵庫)	岐阜聖徳学園大学短期大学部	(岐阜)
						埼玉純真短期大学	(埼玉)
						信州豊南短期大学	(長野)
						愛知医療学院短期大学	(愛知)

### 備考

卓球競技男子団体戦は、参加申込校が1校であったため中止。

## 第48回全国私立短期大学体育大会 成績（個人の部）

種 目		優 勝	準 優 勝	第 3 位
卓 球	女子 ダブルス	神谷・榊原 (佐野短期大学)	布施・八幡 (東北文教大学短期大学部)	西澤・小島 (松本大学松商短期大学部) 小田・斎藤 (名古屋短期大学)
	女子 シングルス	小鉢 (東京富士大学短期大学部)	鈴木 (東京富士大学短期大学部)	小川 (山陽学園短期大学) 長嶋 (佐野短期大学)
	男子 ダブルス	伊藤・飛渡 (東北文教大学短期大学部)	梅津・林田 (産業技術短期大学)	佐々木・中川 (産業技術短期大学)
	男子 シングルス	伊藤 (東北文教大学短期大学部)	梅津 (産業技術短期大学)	中川 (産業技術短期大学) 林田 (産業技術短期大学)
ソフトテニス	女子 ダブルス	本道・廣田 (滋賀短期大学)	青野・比嘉 (松山東雲短期大学)	小川・白井 (滋賀短期大学) 西村・岩井 (滋賀短期大学)
	男子 ダブルス	龍野・櫻井 (佐久大学信州短期大学部)	中村・山本 (中九州短期大学)	高山・片山 (大阪芸術大学短期大学部) 小宮・奥松 (中九州短期大学)
テ ニ ス	女子 ダブルス	呉・津屋 (折尾愛真短期大学)	野谷・北山 (常磐会短期大学)	宮崎・酒井 (上智大学短期大学部) 望月・中原 (上智大学短期大学部)
	女子 シングルス	鶴丸 (折尾愛真短期大学)	森 (折尾愛真短期大学)	神山 (日本体育大学女子短期大学部) 出縄 (湘北短期大学)
	男子 ダブルス	坂口・新名 (松山短期大学)	高橋・藤井 (産業技術短期大学)	草壁・米澤 (産業技術短期大学) 久保田・篠崎 (佐野短期大学)
	男子 シングルス	内田 (産業技術短期大学)	龍山 (産業技術短期大学)	入岡 (松山短期大学) 山崎 (新渡戸文化短期大学)
バドミントン	女子 ダブルス	松尾・荒井 (滋賀短期大学)	藤田・平田 (武庫川女子大学短期大学部)	大森・廣橋 (北海道武蔵女子短期大学) 宮田・大島 (東京農業大学短期大学部)
	女子 シングルス	保井 (武庫川女子大学短期大学部)	川村 (武庫川女子大学短期大学部)	畑本 (山陽学園短期大学) 市津 (東海大学福岡短期大学)
	男子 ダブルス	田中・内藤 (産業技術短期大学)	三浦・櫛木 (東京交通短期大学)	梅瀬・大沼 (東北文教大学短期大学部) 木下・小井手 (産業技術短期大学)
	男子 シングルス	内田 (湘北短期大学)	坂部 (和泉短期大学)	菅原 (聖和学園短期大学) 神戸 (佐久大学信州短期大学部)



# 各競技の記録





# 卓球の部

## 競技部委員

総務委員長	二上 貞夫
競技委員長	米島 健次
審判委員長	米島 健次
競技委員	斉藤直人 星野 謙
総務委員	鈴木正勝
救護委員	高明勝利
補助委員	東京富士大学短期大学部卓球部員 4名

会場：新宿コズミックスポーツセンター

試合開始：8月6日 午前10時

8月7日 午前9時30分

# 卓球の部「競技結果」

## 1. 団体戦

男女の別	順位	短期大学名
女子	優勝	佐野短期大学
	準優勝	名古屋短期大学
	第3位	松本大学松商短期大学部

## 2. 個人戦

男女の別	単・複	順位	短期大学名
女子	ダブルス	優勝	神谷・榊原(佐野短期大学)
		準優勝	布施・八幡(東北文教大学短期大学部)
		第3位	西澤・小島(松本大学松商短期大学部)
	シングルス		小田・斎藤(名古屋短期大学)
		優勝	小鉢(東京富士大学短期大学部)
		準優勝	鈴木(東京富士大学短期大学部)
第3位		小川(山陽学園短期大学)	
男子	ダブルス		長嶋(佐野短期大学)
		優勝	伊藤・飛渡(東北文教大学短期大学部)
		準優勝	梅津・林田(産業技術短期大学)
	シングルス	第3位	佐々木・中川(産業技術短期大学)
		優勝	伊藤(東北文教大学短期大学部)
		準優勝	梅津(産業技術短期大学)
第3位		中川(産業技術短期大学)	
	林田(産業技術短期大学)		



# 卓球 男子ダブルス (M・D)

8/6

リーグ戦

	1. 佐々木・中川 (産業技術)	2. 伊藤・飛渡 (東北文教大学(部))	3. 梅津・林田 (産業技術)	4. 山元・神成 (産業技術)	勝 負	順 位
1. 佐々木・中川 (産業技術)		2 — 3	1 — 3	3 — 0	1 — 2	3
2. 伊藤・飛渡 (東北文教大学(部))	3 — 2		3 — 2	3 — 0	3 — 0	1
3. 梅津・林田 (産業技術)	3 — 1	2 — 3		3 — 0	2 — 1	2
4. 山元・神成 (産業技術)	0 — 3	0 — 3	0 — 3		0 — 3	4

リーグ戦

第一試合      1 — 4      2 — 3

第二試合      1 — 3      2 — 4

第三試合      1 — 2      3 — 4

# 卓球 男子シングルス (M・S)

8/6

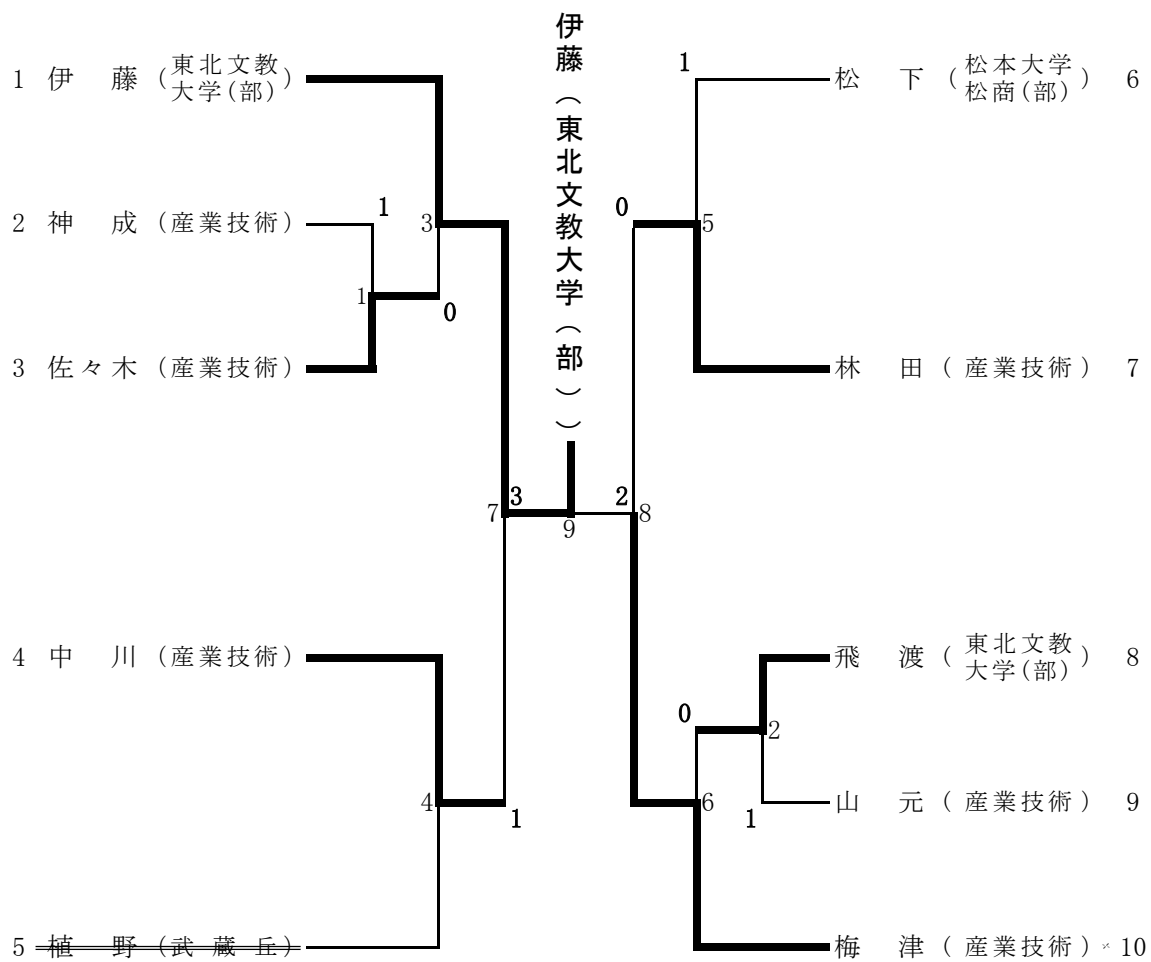

# 卓球 女子団体 (W・T)

8/6

## リーグ戦

	1. 名古屋 (愛知)	2. 佐野 (栃木)	3. 松本大学 松商(部) (長野)	4. 小田原子 女子 (神奈川)	5. 新渡戸 文化 (東京)	勝 負	順 位
1. 名古屋 (愛知)		0 - 3	3 - 0	3 - 1	3 - 1	3 - 1	2
2. 佐野 (栃木)	3 - 0		3 - 0	3 - 0	3 - 0	4 - 0	1
3. 松本大学 松商(部) (長野)	0 - 3	0 - 3		3 - 0	3 - 1	2 - 2	3
4. 小田原女子 (神奈川)	1 - 3	0 - 3	0 - 3		2 - 3	0 - 4	5
5. 新渡戸文化 (東京)	1 - 3	0 - 3	1 - 3	3 - 2		1 - 3	4

## リーグ戦

- 第一試合 1. 名古屋 - 5. 新渡戸文化  
 第二試合 1. 名古屋 - 4. 小田原子  
 第三試合 2. 佐野 - 5. 新渡戸文化  
 第四試合 1. 名古屋 - 3. 松本大学  
 第五試合 1. 名古屋 - 2. 佐野
2. 佐野 - 4. 小田原子  
 2. 佐野 - 3. 松本大学  
 3. 松本大学 - 4. 小田原子  
 4. 小田原子 - 5. 新渡戸文化  
 3. 松本大学 - 5. 新渡戸文化

# 卓球 女子ダブルス (W・D)

8/6

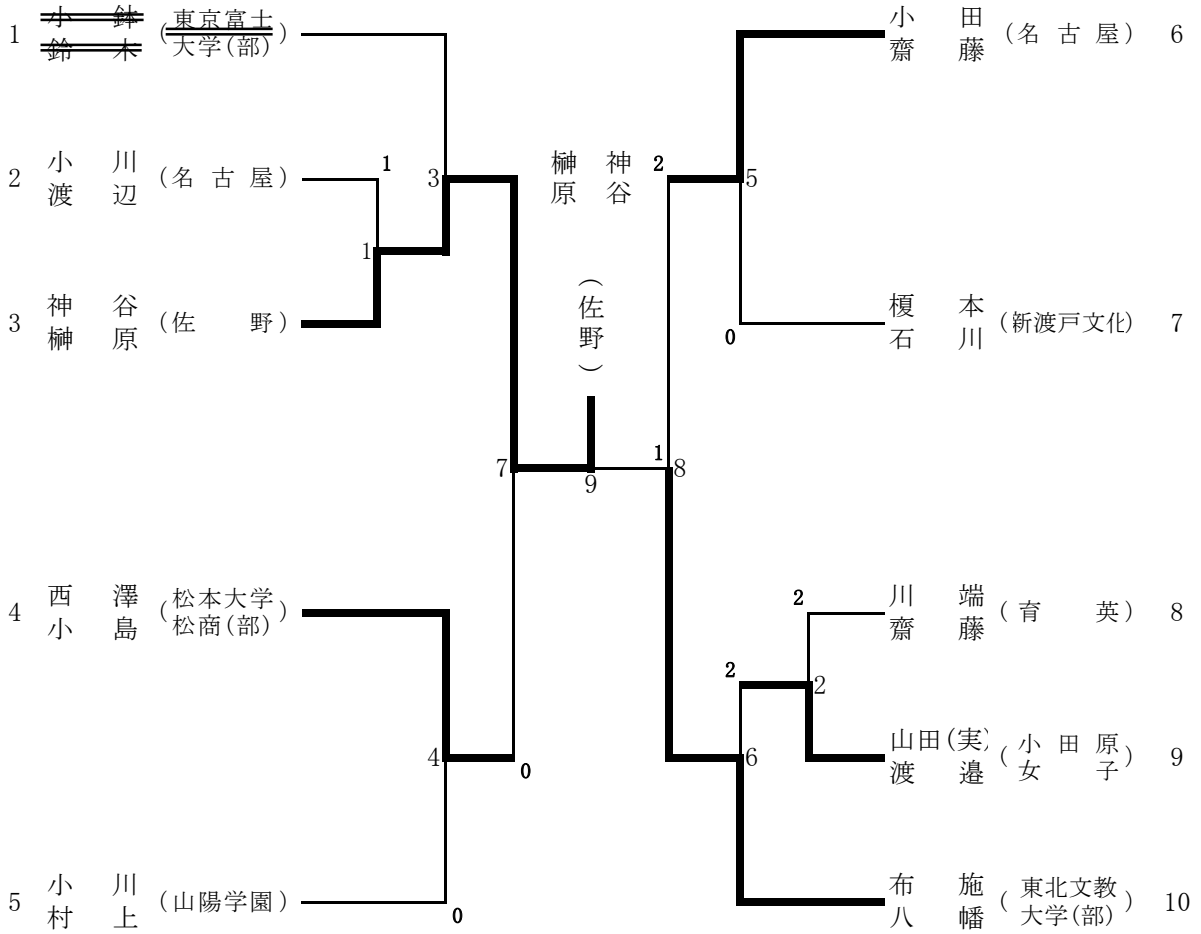

# 卓球 女子シングルス (W・S)

8/7

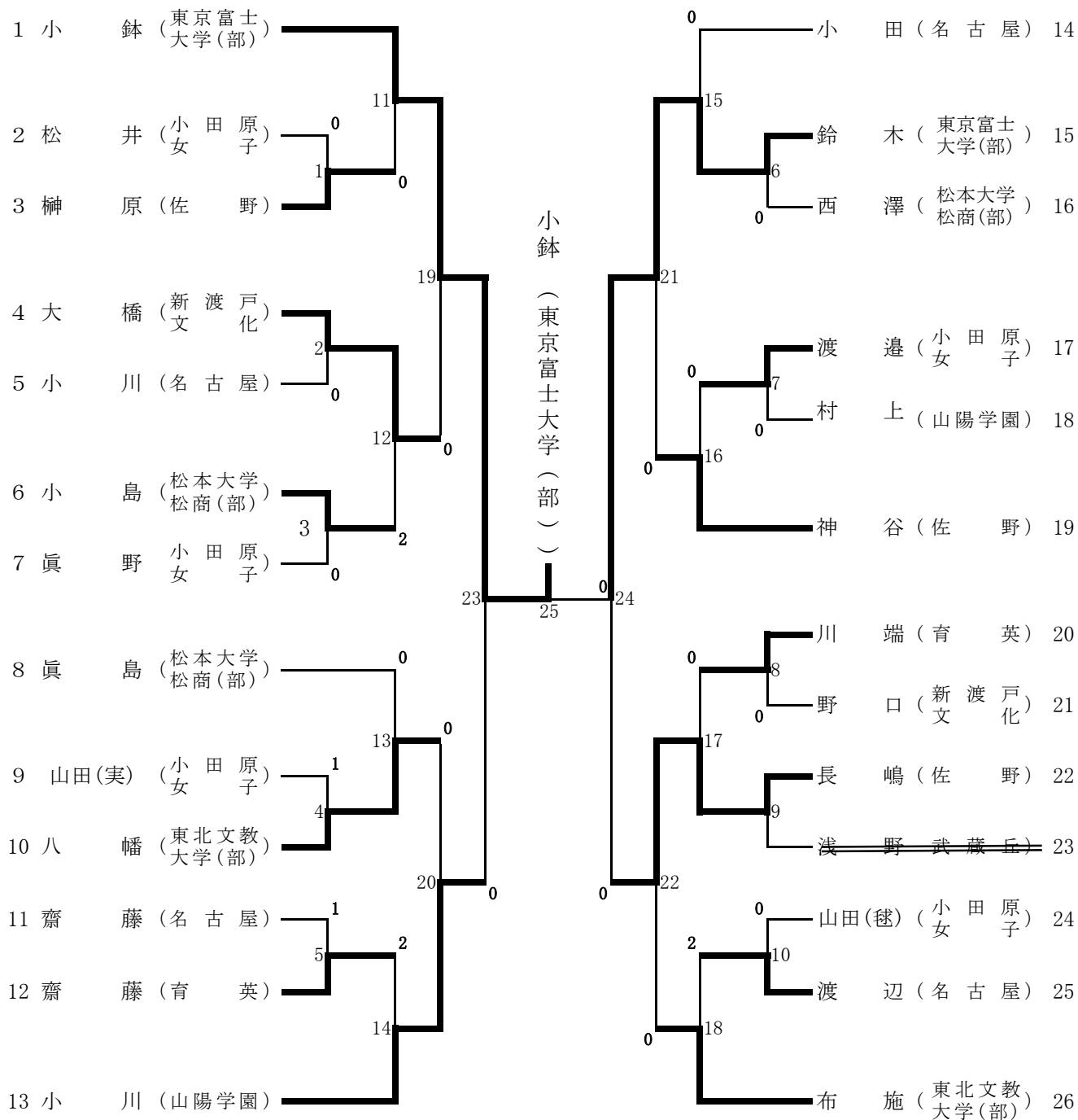

## 女子ダブルス (W・D) 記録

準 決 勝	3	神 谷 榊 原 ( 佐 野 )	3	{	11 — 9 20 — 18 11 — 9 —	}	0	西 澤 小 島 ( 松本大学松商 (部) )	4
	6	小 田 斎 藤 ( 名 古 屋 )	2	{	7 — 11 11 — 8 2 — 11 12 — 10 7 — 11	}	3	布 施 八 幡 ( 東北文教大学 (部) )	10
決 勝	3	神 谷 榊 原 ( 佐 野 )	3	{	6 — 11 11 — 8 13 — 11 11 — 8 —	}	1	布 施 八 幡 ( 東北文教大学 (部) )	10

## 男子シングルス (M・S) 記録

準 決 勝	1	伊 藤 ( 東北文教大学 (部) )	3	{	11 — 3 11 — 8 12 — 14 11 — 4 —	}	1	中 川 ( 産業技術 )	4
	7	林 田 ( 産業技術 )	0	{	2 — 11 6 — 11 3 — 11 —	}	3	梅 津 ( 産業技術 )	10
決 勝	1	伊 藤 ( 東北文教大学 (部) )	3	{	11 — 8 11 — 7 9 — 11 11 — 13 11 — 6	}	2	梅 津 ( 産業技術 )	10

## 女子シングルス (W・S) 記録

準 決 勝	1	小 鉢 ( 東京富士大学 (部) )	3	{	11 — 3 11 — 5 11 — 8 —	}	0	小 川 ( 山陽学園 )	13
	15	鈴 木 ( 東京富士大学 (部) )	3	{	11 — 2 11 — 1 11 — 5 —	}	0	長 嶋 ( 佐 野 )	22
決 勝	1	小 鉢 ( 東京富士大学 (部) )	3	{	11 — 5 11 — 8 11 — 8 —	}	0	鈴 木 ( 東京富士大学 (部) )	15

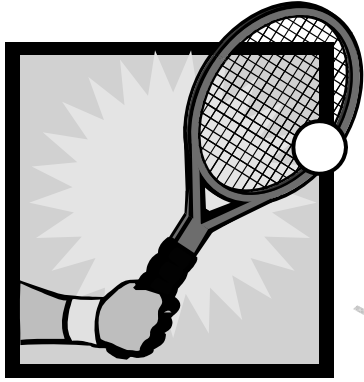

# ソフトテニス部

会場：有明テニスの森公園テニスコート  
試合開始：午前9時30分

## 競技部委員

競技委員長	田島外志美
審判委員長	古谷三郎
審判委員	黒柳 淳 中島弘毅
総務委員長	平田 貴
総務委員	鍋谷 照 清水一巳
救護委員	平田 貴
補助委員	文化学園大学ソフトテニス部

# ソフトテニスの部「競技結果」

## 1. 団体戦

男女の別	順位	短期大学名
女 子	優 勝	滋賀短期大学
	準 優 勝	大阪芸術大学短期大学部
	第 3 位	松山東雲短期大学
男 子	優 勝	中九州短期大学
	準 優 勝	産業技術短期大学
	第 3 位	佐久大学信州短期大学部

## 2. 個人戦

男女の別	単・複	順位	短期大学名
女 子	ダブルス	優 勝	本道・廣田(滋賀短期大学)
		準 優 勝	青野・比嘉(松山東雲短期大学)
		第 3 位	小川・白井(滋賀短期大学)
			西村・岩井(滋賀短期大学)
男 子	ダブルス	優 勝	龍野・櫻井(佐久大学信州短期大学部)
		準 優 勝	中村・山本(中九州術短期大学)
		第 3 位	小宮・奥松(中九州短期大学)
			高山・片山(大阪芸術大学短期大学部)



## ソフトテニス 男子団体戦

試合順 1-2 3-4 1-3 2-4 2-3 1-4

		1	2	3	4	勝敗	順位
1	産 業 技 術	★	1	③	②	2—1	2
2	中 九 州	②	★	1	②	2—1	1
3	東北文教大学（部）	0	②	★	1	1—2	4
4	佐久大学信州（部）	1	1	②	★	1—2	3

優 勝                    中            九            州

準優勝                産            業            技            術

第3位                佐久大学信州（部）

# ソフトテニス 男子個人戦

## 予選リーグ

Aブロック		試合順						
A		1-2	3-4	1-3	2-4	2-3	1-4	順位
		1	2	3	4	勝敗		
1	吉識 智之 中塚 正啓 (産業技術)	★	3	3	④	1-2		3
2	小林 健一 小林 誠 (佐久大学信州(部))	④	★	1	④	2-1		2
3	小宮 剛 奥松 貴祐 (中九州)	④	④	★	④	3-0		1
4	安部 拓哉 田邊 圭佑 (山村学園)	3	0	0	★	0-3		4

Bブロック		試合順						
B		5-6	7-8	5-7	6-8	6-7	5-8	順位
		5	6	7	8	勝敗		
5	龍野 遼 櫻井 隼斗 (佐久大学信州(部))	★	④	④	④	3-0		1
6	金平 勝成 要 亮佑 (産業技術)	0	★	0	④	1-2		3
7	境野 友哉 金澤 淳司 (武蔵丘)	2	④	★	④	2-1		2
8	高橋 駿介 大河原 嵩仁 (東北文教大学(部))	0	1	0	★	0-3		4

Cブロック		試合順						
C		9-10	11-12	9-11	10-12	10-11	9-12	順位
		9	10	11	12	勝敗		
9	高山 雄真 片山 裕貴 (大阪芸術大学(部))	★	④	④	④	3-0		1
10	國弘 大介 坂西 快斗 (産業技術)	2	★	3	④	1-2		3
11	丸川 光流 江口 貴映 (東北文教大学(部))	3	④	★	④	2-1		2
12	宮之上 直弥 清住 涼太 (佐久大学信州(部))	0	0	0	★	3-0		4

Dブロック		試合順						
D		13-14	15-16	13-15	14-16	14-15	13-16	順位
		13	14	15	16	勝敗		
13	松尾 誠也 高場 亮太 (産業技術)	★	0	④	④	2-1		2
14	中村 翔 山本 達也 (中九州)	④	★	④	④	3-0		1
15	五十嵐 大也 鈴木 彰宏 (東北文教大学(部))	1	1	★	3	0-3		4
16	佐藤 佑樹 奥田 恵太 (聖和学園)	3	2	④	★	1-2		3

# ソフトテニス 男子個人戦

## 決勝トーナメント

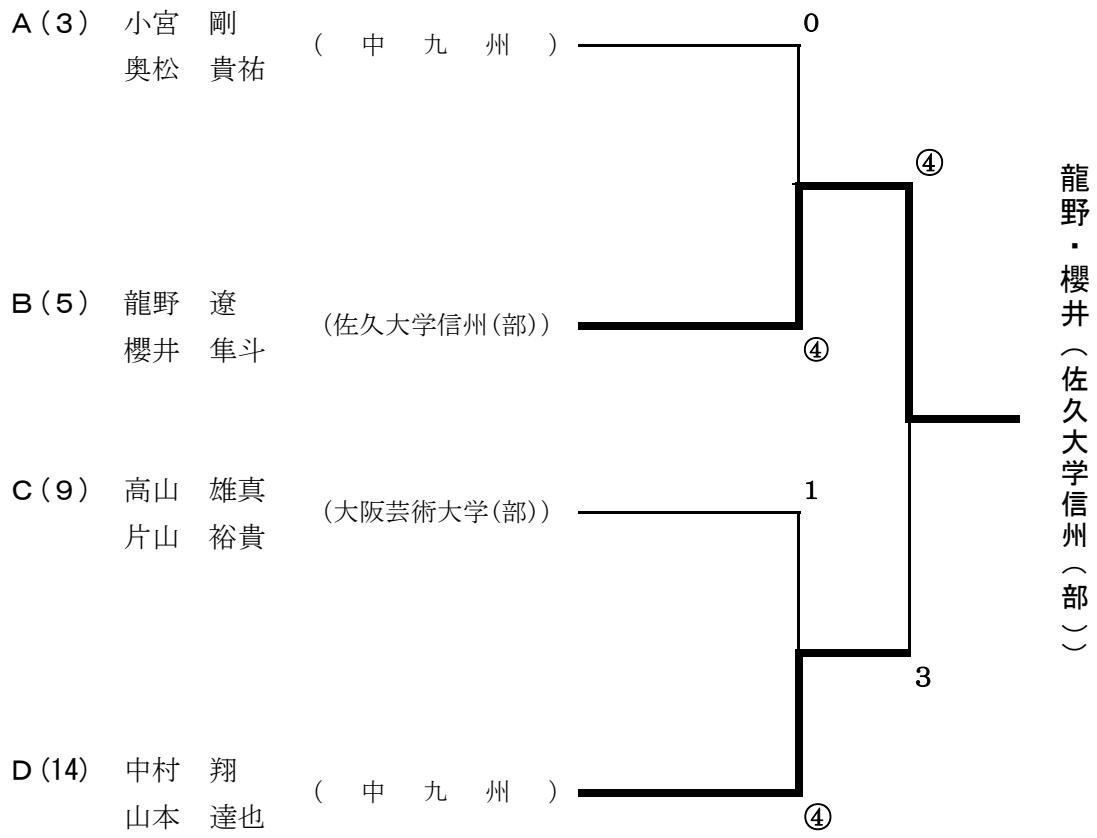

# ソフトテニス 女子団体戦

## 予選リーグ

Aブロック		試合順				勝敗	順位
	A	1-2	3-4	1-3	2-4		
1	滋賀	★	③	③	③	3—0	1
2	武蔵丘	0	★	③	1	1—2	3
3	東北文教大学(部)	0	0	★	0	0—3	4
4	岡崎女子	0	②	③	★	2—1	2

Bブロック		試合順				勝敗	順位
	B	5-6	7-8	5-7	6-8		
5	大阪芸術大学(部)	★	③	③	②	3—0	1
6	名古屋	0	★	③	1	1—2	3
7	北海道武蔵女子	0	0	★	0	0—3	4
8	松山東雲	1	②	②	★	2—1	2

# ソフトテニス 女子団体戦

## 決勝戦

A 1 ( 1 ) 滋賀

B 1 ( 5 ) 大阪芸術大学 (部)

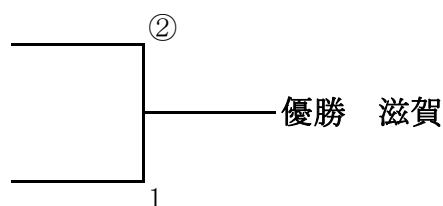

## 3位決定戦

A 2 ( 4 ) 岡崎女子

B 2 ( 8 ) 松山東雲

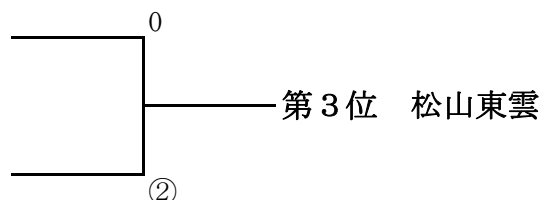

**優勝** 滋賀短期大学  
**準優勝** 大阪芸術大学 (部)  
**第3位** 松山東雲

## 決勝戦

A 1 ( 1 ) 滋賀 ( )

② — 1 B 1 ( 5 ) 大阪芸術大学 (部) ( )

1 小川・白井

3

—

④

庄司・小畑

2 鈴木・竹内

④

—

1

岡村・田中

3 本道・廣田

④

—

0

大黒・勘米良

## 3位決定戦

A 2 ( 4 ) 岡崎女子 ( )

0 — ② B 2 ( 8 ) 松山東雲 ( )

1 水越・田邊

0

—

④

藤原・宮内

2 近藤・天野

0

—

④

青野・比嘉

3 藤村・佐伯

—

# ソフトテニス 女子個人戦

Aブロック		試合順					1-2	2-3	1-3	勝敗	順位		
A		1	2	3									
1	小川 玲保 白井 優奈 ( 滋 賀 )	★	④	④	2-0	1							
2	松本 明里咲 稲葉 栞 ( 埼 玉 女 子 )	0	★	0	0-2	3							
3	小川 奈津美 宮島 美咲 ( 修 文 大 学 ( 部 ) )	0	④	★	1-1	2							
Bブロック		試合順					4-5	6-7	4-6	5-7	4-7	5-6	優勝 本道・廣田 組 ( 滋 賀 )
B		4	5	6	7	勝敗	順位						
4	山田 香菜 中澤 すみれ ( 千 葉 敬 愛 )	★	④	④	④	3-0	1						
5	中岡 瑞季 勘米良 咲 ( 大 阪 芸 術 大 学 ( 部 ) )	R	★	R	R	0-3	4						
6	工藤 郁佳 鈴木 真美 ( 東 北 文 教 大 学 ( 部 ) )	0	④	★	0	1-2	3						
7	芳澤 美咲 村田 希梨華 ( 山 村 学 園 )	2	④	④	★	2-1	2						
Cブロック		試合順					8-9	10-11	8-10	9-11	8-11	9-10	
C		8	9	10	11	勝敗	順位						
8	藤村 佳澄 天野 麻衣子 ( 岡 崎 女 子 )	★	1	2	④	1-2	3						
9	志賀 ひかる 増田 美希 ( 滋 賀 )	④	★	④	④	3-0	1						
10	酒井 麻希 山中 美奈子 ( 名 古 屋 )	④	1	★	④	2-1	2						
11	坂之上 千春 宮本 理咲 ( 武 蔵 丘 )	1	1	2	★	0-3	4						
Dブロック		試合順					12-13	14-15	12-14	13-15	12-15	13-14	
D		12	13	14	15	勝敗	順位						
12	宮内 美由紀 藤原 奈菜子 ( 松 山 東 雲 )	★	④	④	④	3-0	1						
13	向井 実紅 林 さゆり ( 岡 崎 女 子 )	0	★	1	0	0-3	4						
14	松本 優希 宮川 真緒 ( 岐 阜 聖 徳 学 園 大 学 ( 部 ) )	0	④	★	0	1-2	3						
15	庄司 佳恵 小畑 愛恵 ( 大 阪 芸 術 大 学 ( 部 ) )	3	④	④	★	2-1	2						
Eブロック		試合順					16-17	18-19	16-18	17-19	17-18	16-19	
E		16	17	18	19	勝敗	順位						
16	奥村 歩未 小川 桜子 ( 名 古 屋 )	★	④	④	3	2-1	2						
17	小山 美月 三田 智代 ( 埼 玉 女 子 )	2	★	④	0	1-2	3						
18	三本木 茜 穴山 真菜実 ( 武 蔵 丘 )	2	2	★	2	0-3	4						
19	水越 梨月 川津 真子 ( 岡 崎 女 子 )	④	④	④	★	3-0	1						
Fブロック		試合順					20-21	21-22	20-22				
F		20	21	22	勝敗	順位							
20	本道 綾乃 廣田 美咲 ( 滋 賀 )	★	④	④	2-0	1							
21	山本 絢加 阿部 佐矢香 ( 岡 崎 女 子 )	0	★	④	1-1	2							
22	神田 和美 平川 夏帆 ( 聖 霊 女 子 )	0	1	★	0-2	3							

Gブロック		試合順				
		23-24	24-25	23-25	勝敗	順位
	G	23	24	25		
23	西村 奈穂 岩井 明日香 ( 滋 賀 )	★	④	④	2-0	1
24	佐藤 衣理 田村 沙織 ( 武 蔵 丘 )	0	★	④	1-1	2
25	市川 絵梨 渡辺 英里 (岐阜聖徳学園大学(部))	2	0	★	0-2	3

Hブロック		試合順					
		26-27	28-29	26-28	27-29	27-28	26-29
	H	26	27	28	29	勝敗	順位
26	平野 泰江 辻 早優里 ( 名 古 屋 )	★	0	④	1	1-2	3
27	明河 茉奈 廣本 愛美 ( 滋 賀 )	④	★	④	④	3-0	1
28	佐藤 亜以加 三河 生奈 ( 北 海 道 武 蔵 女 子 )	0	0	★	1	0-3	4
29	五野上 彩 泉澤 愛郁子 ( 埼 玉 女 子 )	④	1	④	★	2-1	2

Iブロック		試合順					
		30-31	32-33	30-32	31-33	31-32	30-33
	I	30	31	32	33	勝敗	順位
30	大黒 有可 勸米良 咲 ( 大 阪 芸 術 大 学 ( 部 ) )	★	④	④	④	3-0	1
31	曾木 美月 廣瀬 祐美 ( 名 古 屋 )	0	★	2	1	0-3	4
32	高橋 亜衣 土門 翠 ( 東 北 文 教 大 学 ( 部 ) )	0	④	★	0	1-2	3
33	近藤 見紅 田邊 沙季 ( 岡 崎 女 子 )	0	④	④	★	2-1	2

Jブロック		試合順					
		34-35	36-37	34-36	35-37	35-36	34-37
	J	34	35	36	37	勝敗	順位
34	岡村 沙織 田中 麻結子 ( 大 阪 芸 術 大 学 ( 部 ) )	★	④	1	④	2-1	2
35	斉藤 優美 山川 紘未 ( 滋 賀 )	1	★	0	④	1-2	3
36	青野 響夏 比嘉 千菜美 ( 松 山 東 雲 )	④	④	★	④	3-0	1
37	糸 みなみ 佐伯 綾奈 ( 岡 崎 女 子 )	0	2	2	★	0-3	4

Kブロック		試合順					
		38-39	40-41	38-40	39-41	39-40	38-41
	K	38	39	40	41	勝敗	順位
38	岩井 愛奈 印牧 真彌 ( 岡 崎 女 子 )	★	④	④	④	3-0	1
39	佐藤 衣理 神山 綾香 ( 武 蔵 丘 )	R	★	R	R	0-3	4
40	新井 彩花 相楽 美幸 ( 埼 玉 女 子 )	1	④	★	④	2-1	2
41	小田桐 光 鈴木 緑里 ( 北 海 道 武 蔵 女 子 )	0	④	0	★	1-2	3

Lブロック		試合順				
		42-43	43-44	42-44	勝敗	順位
	L	42	43	44		
42	鈴木 絵怜奈 竹内 絢香 ( 滋 賀 )	★	④	④	2-1	1
43	平野 真由 大崎 礼乃 ( 名 古 屋 )	0	★	④	1-1	2
44	渡邊 杏奈 富澤 瑠璃 ( 東 北 文 教 大 学 ( 部 ) )	0	0	★	0-2	3





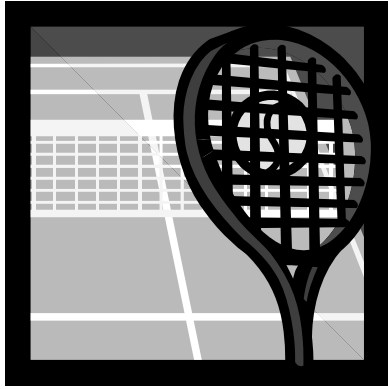

# テニスの部

## 競技部委員

競技委員長 岩佐 富男  
競技副委員長 長尾 弘  
総務委員長 小澤 共子  
審判委員長 小山さなえ  
競技委員 小澤 幸雄

救護委員 小澤 共子

補助委員 上智大学短期大学部テニス部員  
足利短期大学テニス部員  
新渡戸文化短期大学テニス部員  
北海道武蔵女子短期大学テニス部員

会場：小田原テニスガーデン  
試合開始：午前 9時45分

# テニスの部「競技結果」

## 1. 団体戦

男女の別	順位	短期大学名
女 子	優 勝	折尾愛真短期大学
	準 優 勝	常葉大学短期大学部
	第 3 位	北海道武蔵女子短期大学 常磐会短期大学
男 子	優 勝	産業技術短期大学
	準 優 勝	松山短期大学
	第 3 位	名古屋文理大学短期大学部

## 2. 個人戦

男女の別	単・複	順位	短期大学名
女 子	ダブルス	優 勝	呉・津屋(折尾愛真短期大学)
		準 優 勝	野谷・北山(常磐会短期大学)
		第 3 位	宮崎・酒井(上智大学短期大学部)
			望月・中原(上智大学短期大学部)
	シングルス	優 勝	鶴丸(折尾愛真短期大学)
		準 優 勝	森(折尾愛真短期大学)
		第 3 位	神山(日本体育大学女子短期大学部)
			出縄(湘北短期大学)
男 子	ダブルス	優 勝	坂口・新名(松山短期大学)
		準 優 勝	高橋・藤井(産業技術短期大学)
		第 3 位	草壁・米澤(産業技術短期大学)
			久保田・篠崎(佐野短期大学)
	シングルス	優 勝	内田(産業技術短期大学)
		準 優 勝	龍山(産業技術短期大学)
		第 3 位	入岡(松山短期大学)
			山崎(新渡戸文化短期大学)

# テニス 男子団体

リーグ戦

	産業技術	松山	名古屋文理大学(部)	試合順
産業技術		W ⑥-0 S ⑥-4 S ⑦-6(8-6)	W ⑥-0 S ⑥-0 S ⑥-3	第一試合 産業技術 VS 名古屋文理大学(部)
松山	W 0-⑥ S 4-⑥ S 6-⑦		W ⑥-2 S ⑥-1 S ⑥-3	第二試合 松山 VS 名古屋文理大学(部)
名古屋文理大学(部)	W 0-⑥ S 0-⑥ S 0-⑥	W 2-⑥ S 1-⑥ S 3-⑥		第三試合 産業技術 VS 松山

※シード順位  
産業技術(兵庫)

優勝 産業技術(兵庫)  
準優勝 松山(愛媛)  
第3位 名古屋文理大学(部)(愛知)

# テニス 男子ダブルス

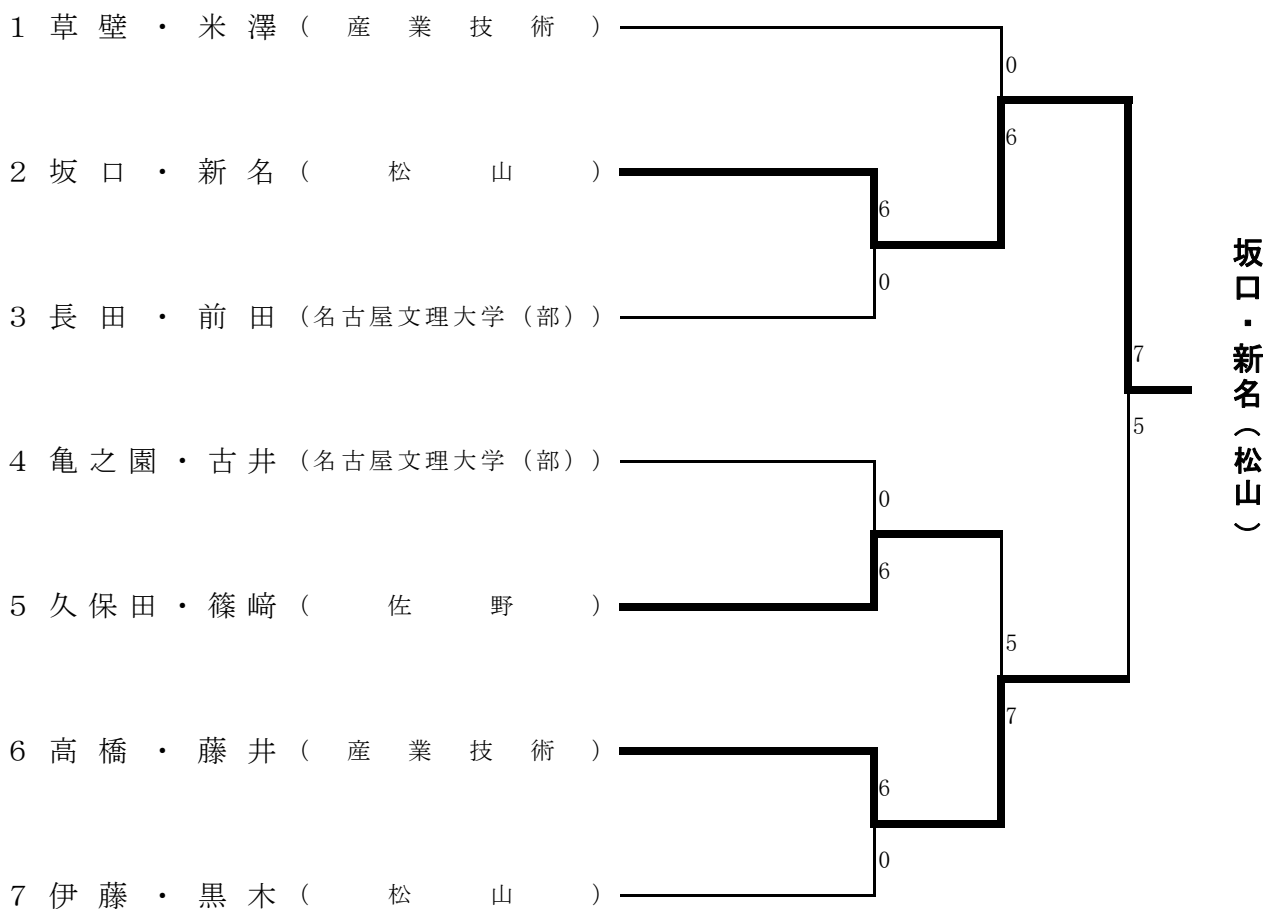

※シード順位

1. 草壁・米澤 (産業技術)

優勝：坂口・新名 (松山)

準優勝：高橋・藤井 (産業技術)

第3位：草壁・米澤 (産業技術)

久保田・篠崎 (佐野)

# テニス 男子シングルス

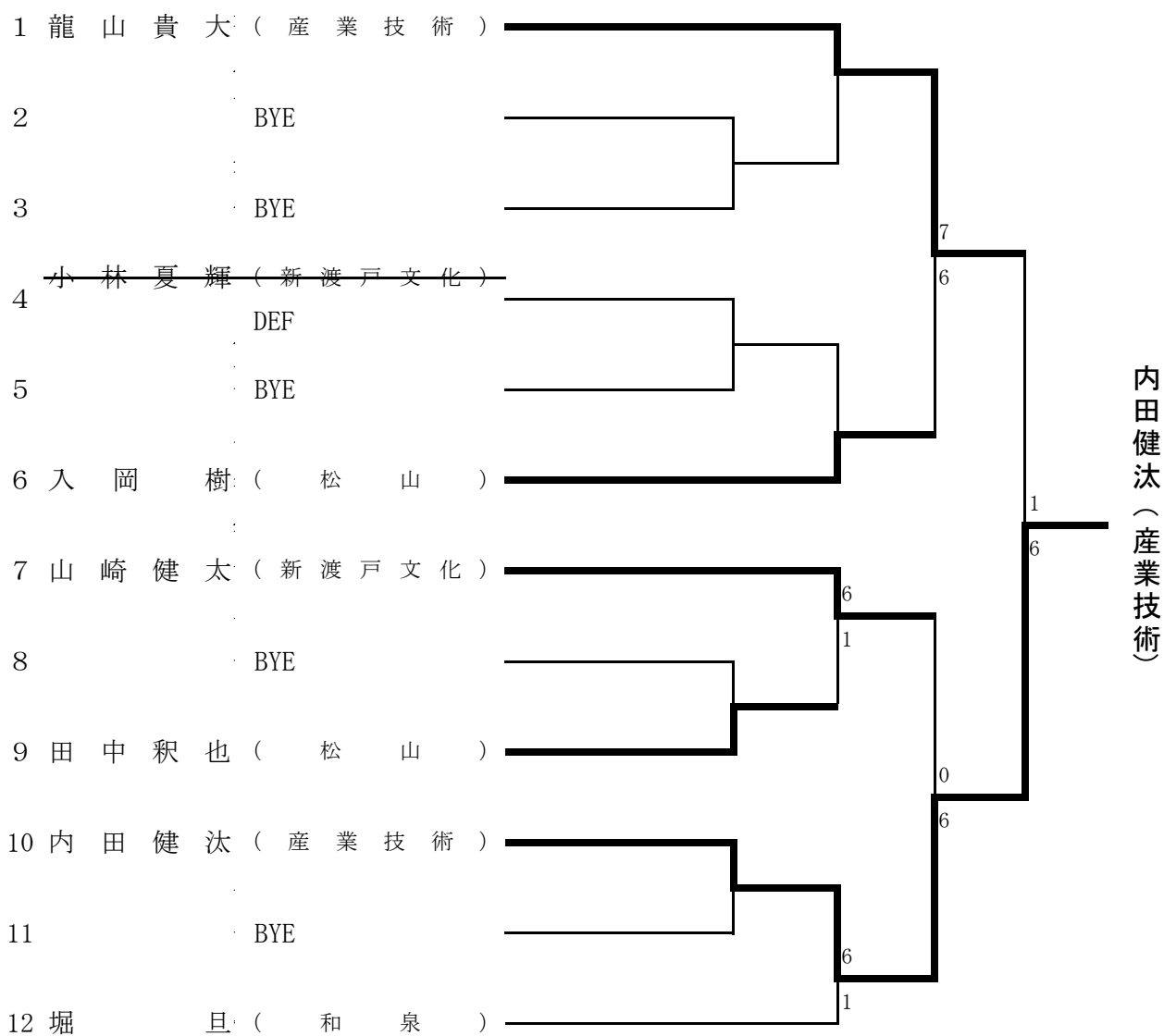

※シード順位

1. 龍山貴大 (産業技術)

優勝：内田健汰 (産業技術)

準優勝：龍山貴大 (産業技術)

第3位：入岡樹 (松山)、山崎健太 (新渡戸文化)

# テニス 女子団体

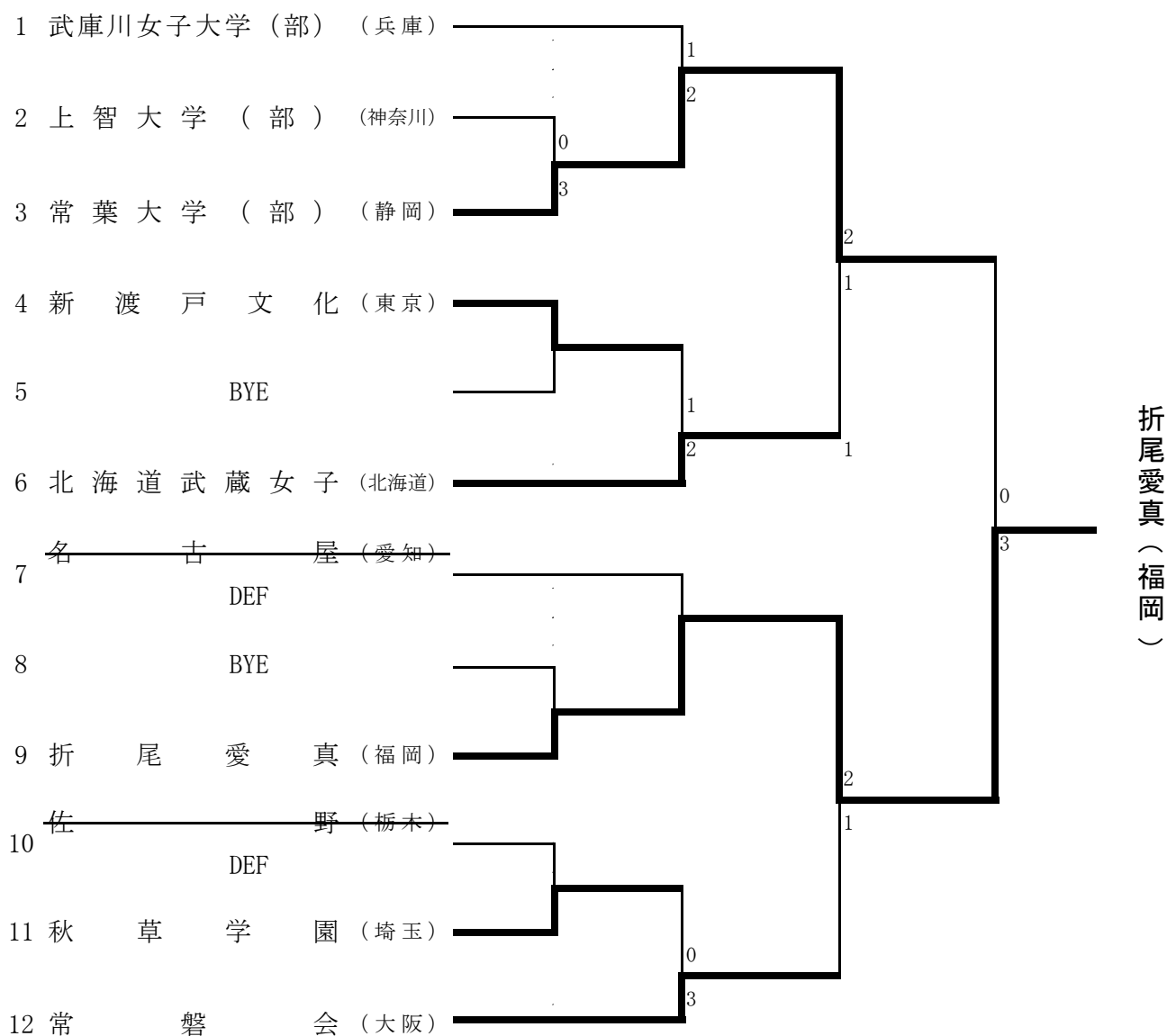

# テニス 女子ダブルス

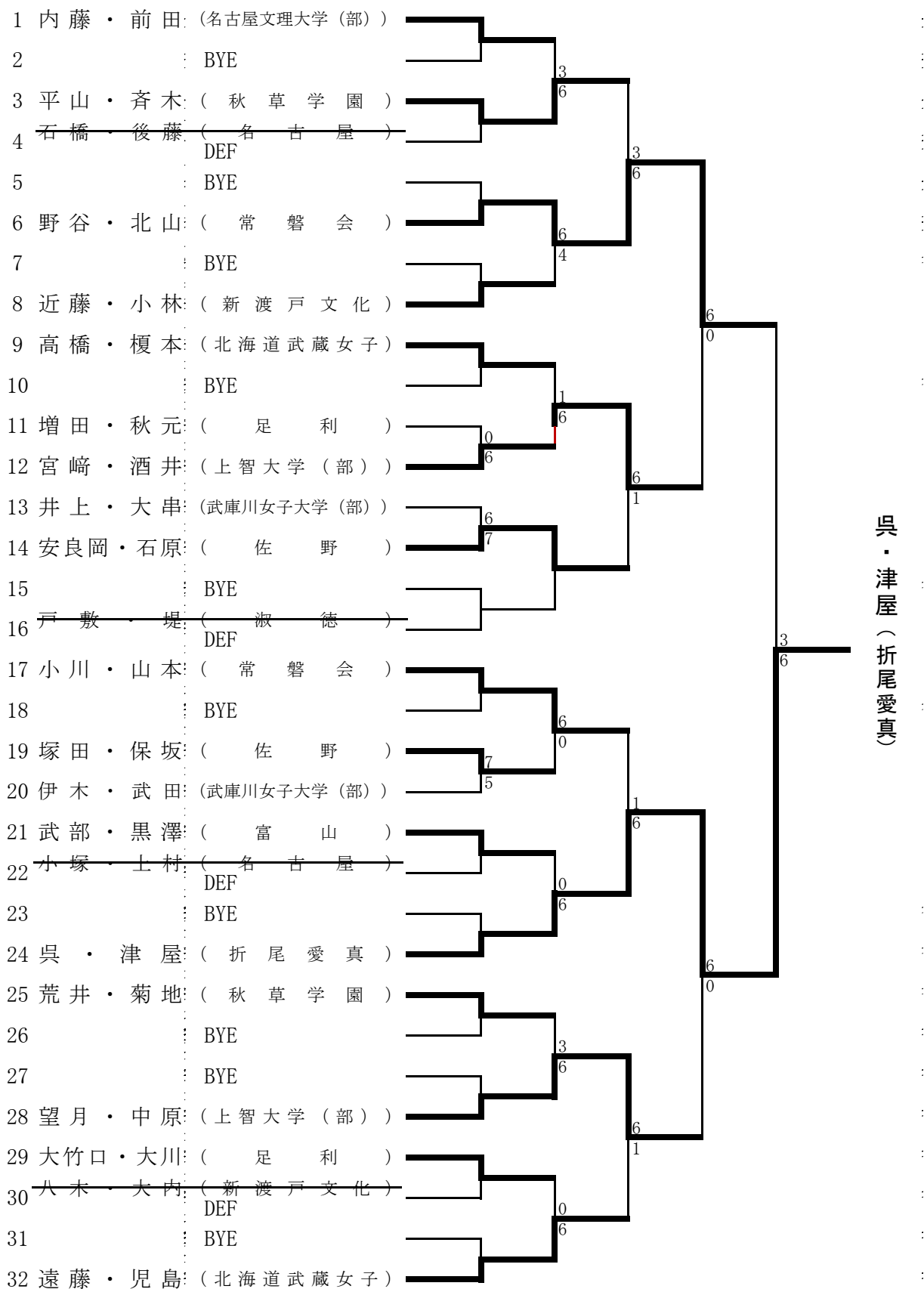

※シード順位

1. 内藤・前田 (名古屋文理大学 (部))

# テニス 女子シングルス

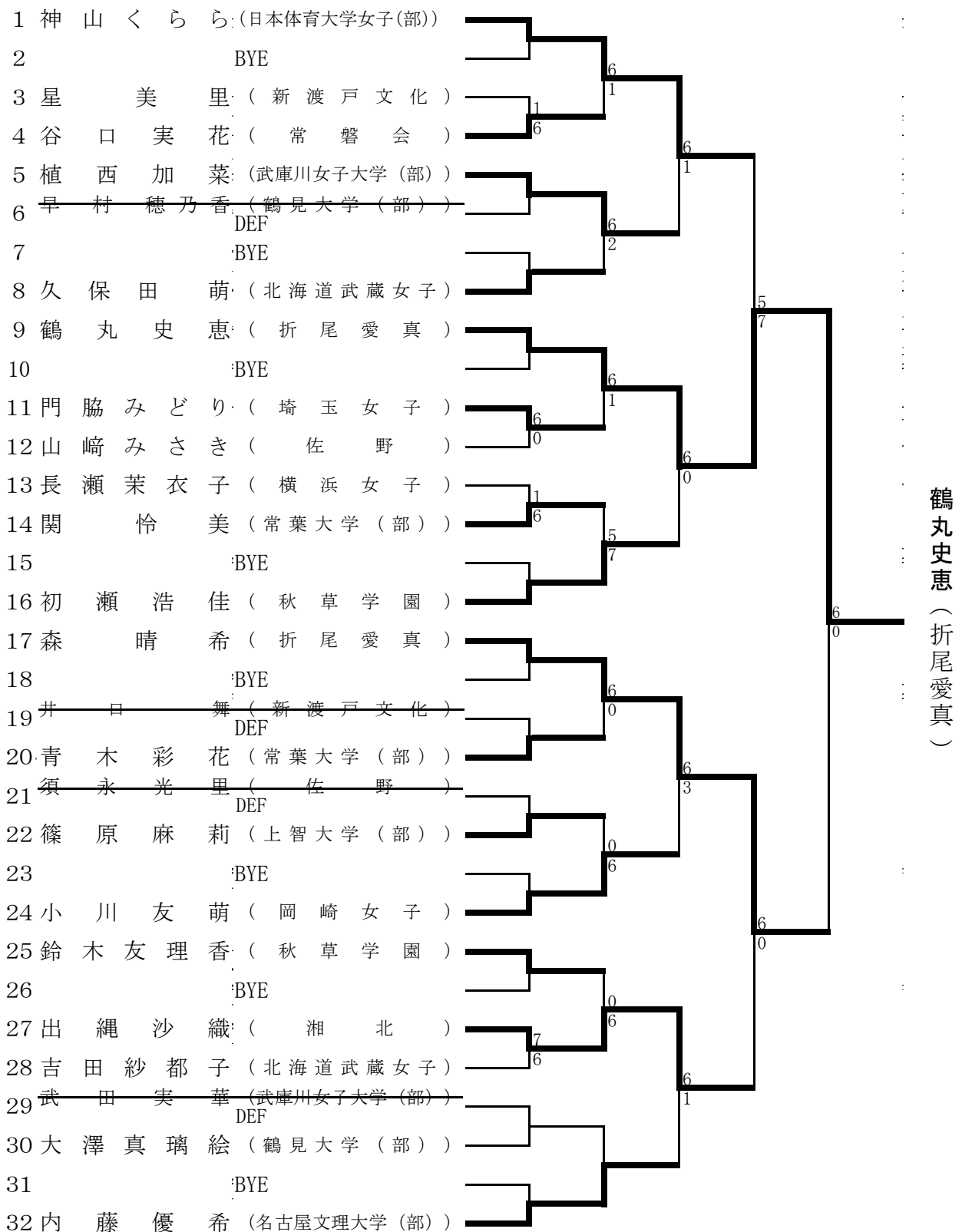

## ※シード順位

1. 神山くらら(日本体育大学女子(部))
2. 内藤優希(名古屋文理大学(部))

優勝：鶴丸史恵 (折尾愛真)

準優勝：森晴希 (折尾愛真)

第3位：神山くらら(日本体育大学女子(部))  
出縄沙織 (湘北)



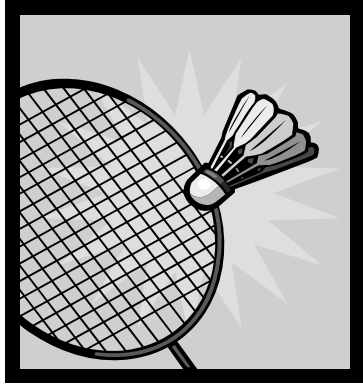

# バドミントンの部

会 場：小田原市総合文化体育館  
小田原アリーナ  
試合開始：午前10時00分

## 競技部委員

競技委員長	宮崎重勝
競技副委員長	井上千枝子
審判委員長	宮崎重勝
総務委員長	桐原由美
総務副委員長	宇佐美かおる
救護委員	桐原由美
補助委員	上智大学短期大学部バドミントン部員 湘北短期大学バドミントン部員 小田原女子短期大学バドミントン部員

# バドミントンの部「競技結果」

## 1. 団体戦

男女の別	順位	短期大学名
女 子	優 勝	武庫川女子大学短期大学部
	準 優 勝	滋賀短期大学
	第 3 位	山陽学園短期大学 鶴見大学短期大学部
男 子	優 勝	産業技術短期大学
	準 優 勝	東京交通短期大学
	第 3 位	千葉経済大学短期大学部 東北文教大学短期大学部

## 2. 個人戦

男女の別	単・複	順位	短期大学名
女 子	ダブルス	優 勝	松尾・荒井(滋賀短期大学)
		準 優 勝	藤田・平田(武庫川女子大学短期大学部)
		第 3 位	大森・廣橋(北海道武蔵女子短期大学) 宮田・大島(東京農業大学短期大学部)
	シングルス	優 勝	保井(武庫川女子大学短期大学部)
		準 優 勝	川村(武庫川女子大学短期大学部)
		第 3 位	畑本(山陽学園短期大学) 市津(東海大学福岡短期大学)
男 子	ダブルス	優 勝	田中・内藤(産業技術短期大学)
		準 優 勝	三浦・櫛木(東京交通短期大学)
		第 3 位	梅瀬・大沼(東北文教大学短期大学部)
			木下・小井手(産業技術短期大学)
	シングルス	優 勝	内田(湘北短期大学)
		準 優 勝	坂部(和泉短期大学)
		第 3 位	菅原(聖和学園短期大学) 神戸(佐久大学信州短期大学部)

# バドミントン 男子団体

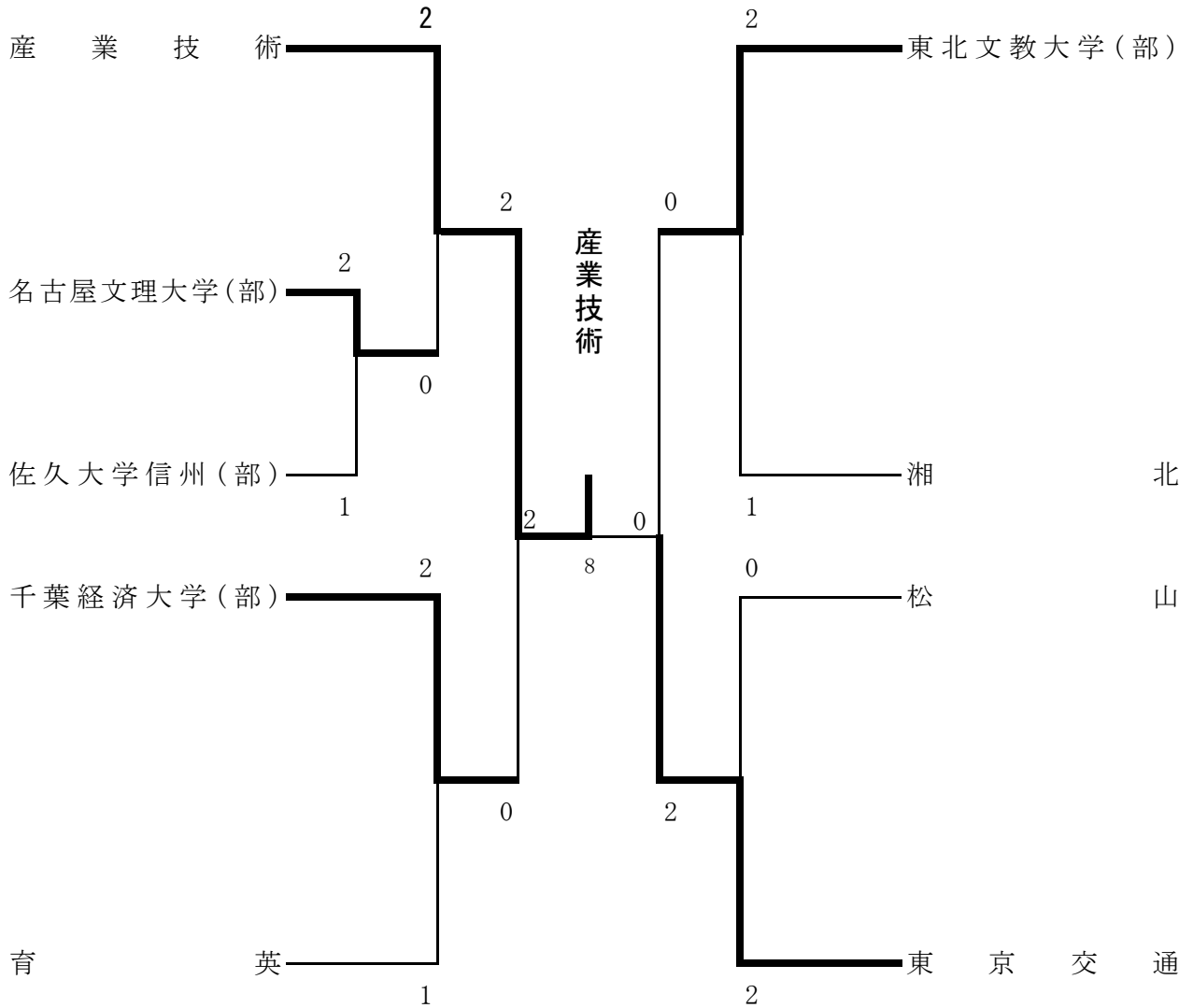

- 優勝 産業技術
- 準優勝 東京交通
- 第3位 千葉経済大学(部)
- 東北文教大学(部)

# バドミントン 男子ダブルス

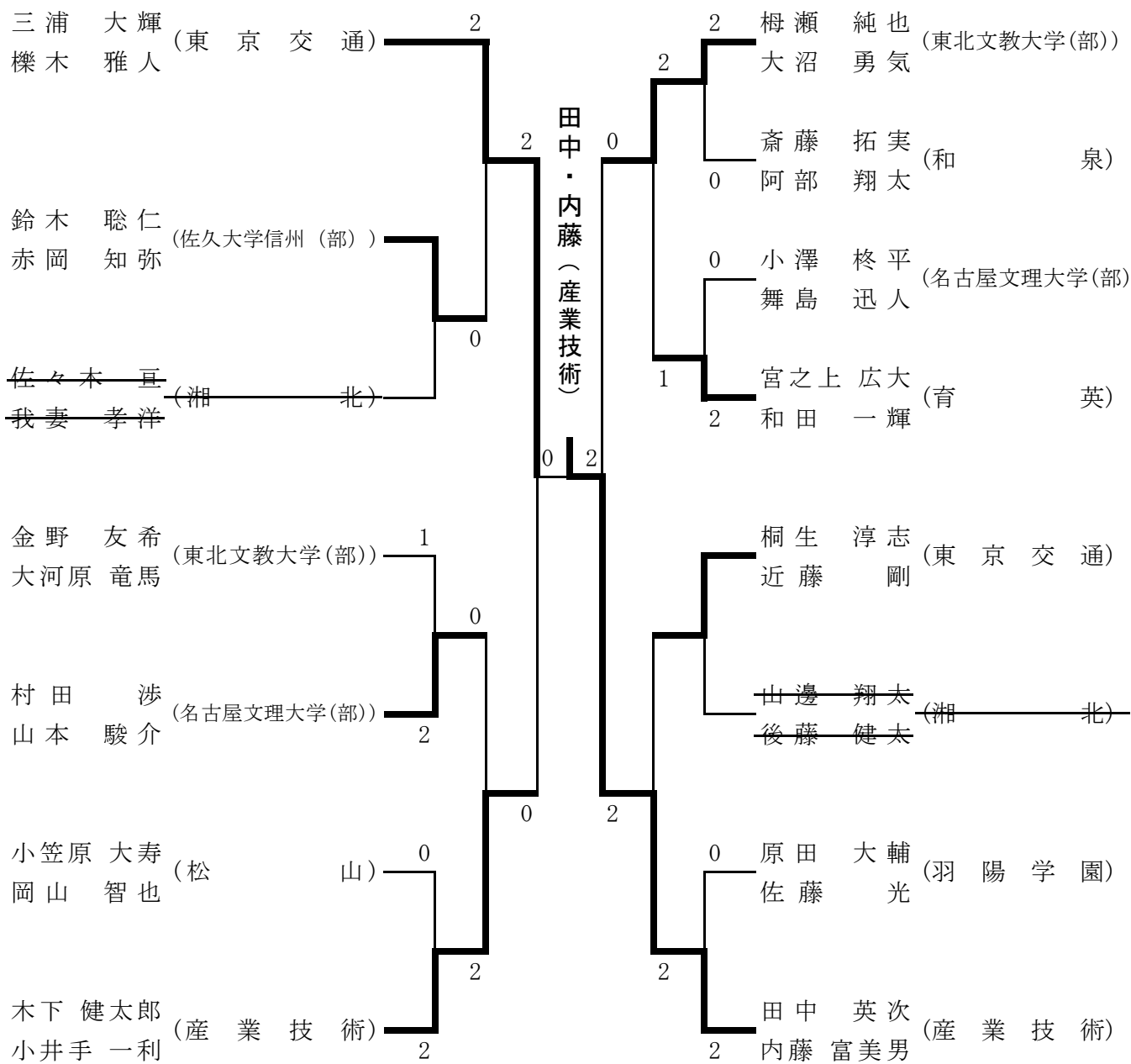

- 優勝** 田中・内藤(産業技術)  
**準優勝** 三浦・櫛木(東京交通)  
**第3位** 桐瀬・大沼(東北文教大学(部))  
木下・小井手(産業技術)

# バドミントン 男子シングルス

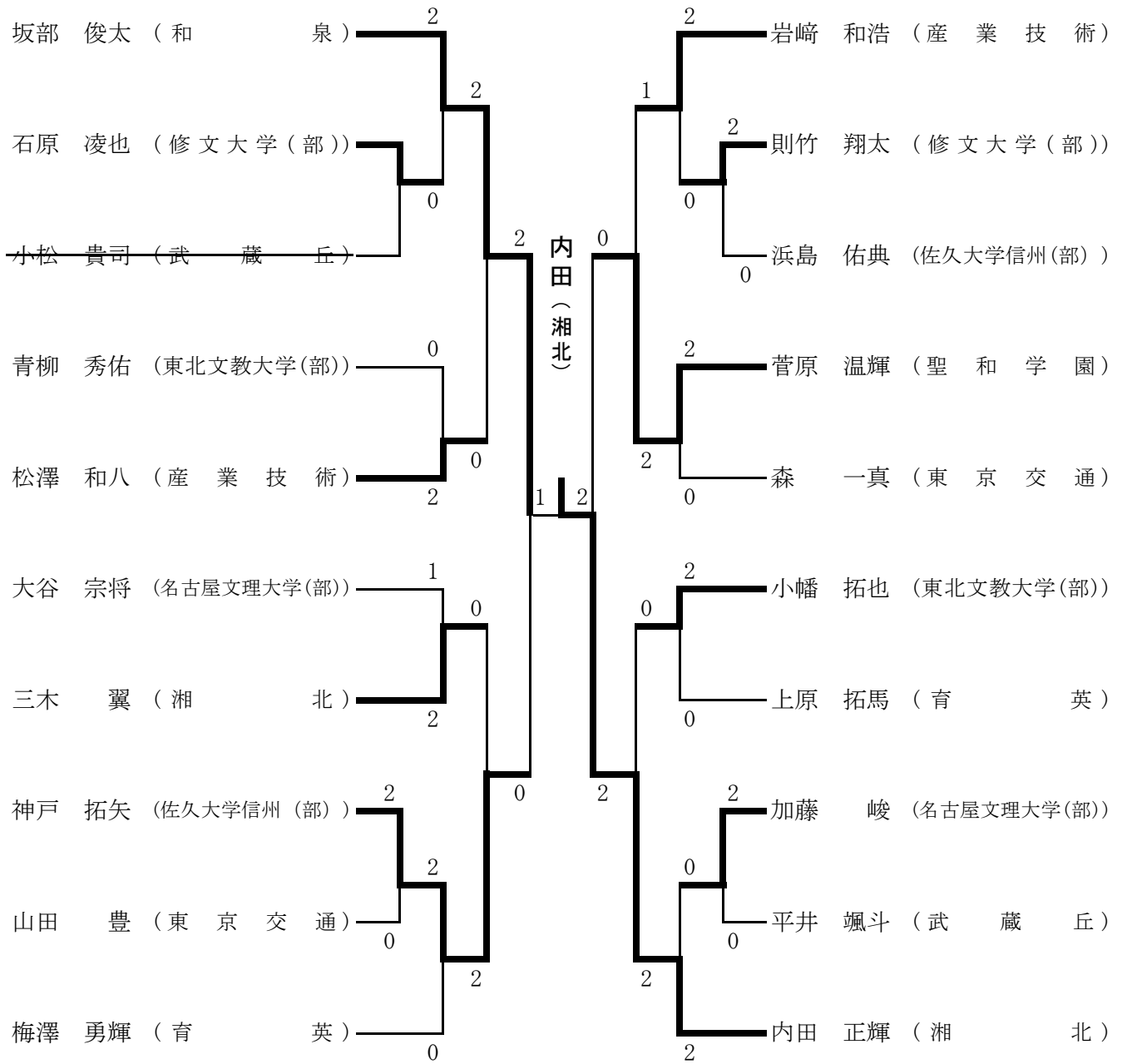

優勝 内田(湘北)  
 準優勝 坂部(和泉)  
 第3位 菅原(聖和学園)  
 神戸(佐久大学信州(部))

# バドミントン 女子団体

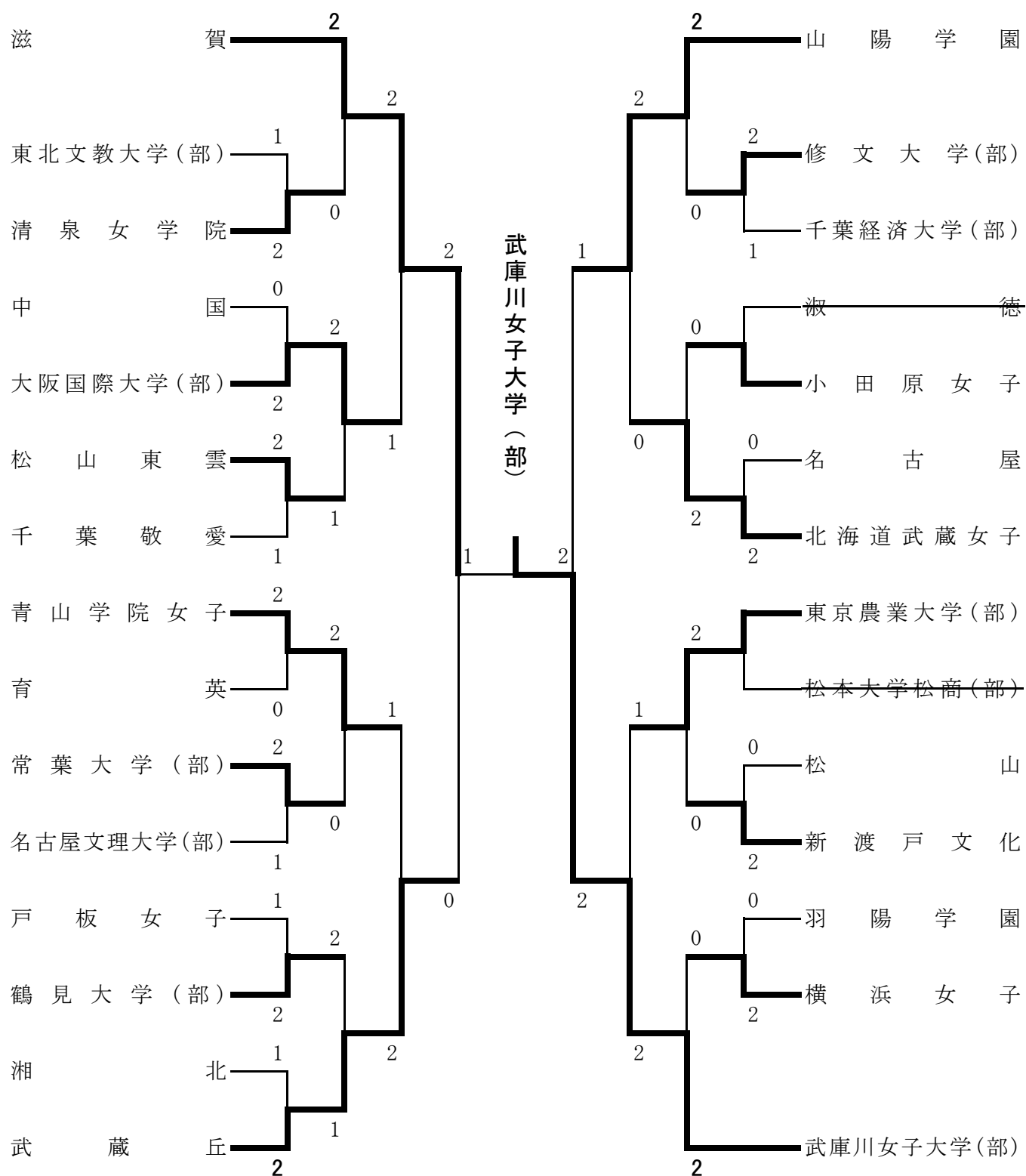

優勝 武庫川女子大学(部)

準優勝 滋賀

第3位 山陽学園

鶴見大学(部)

# バドミントン 女子ダブルス1

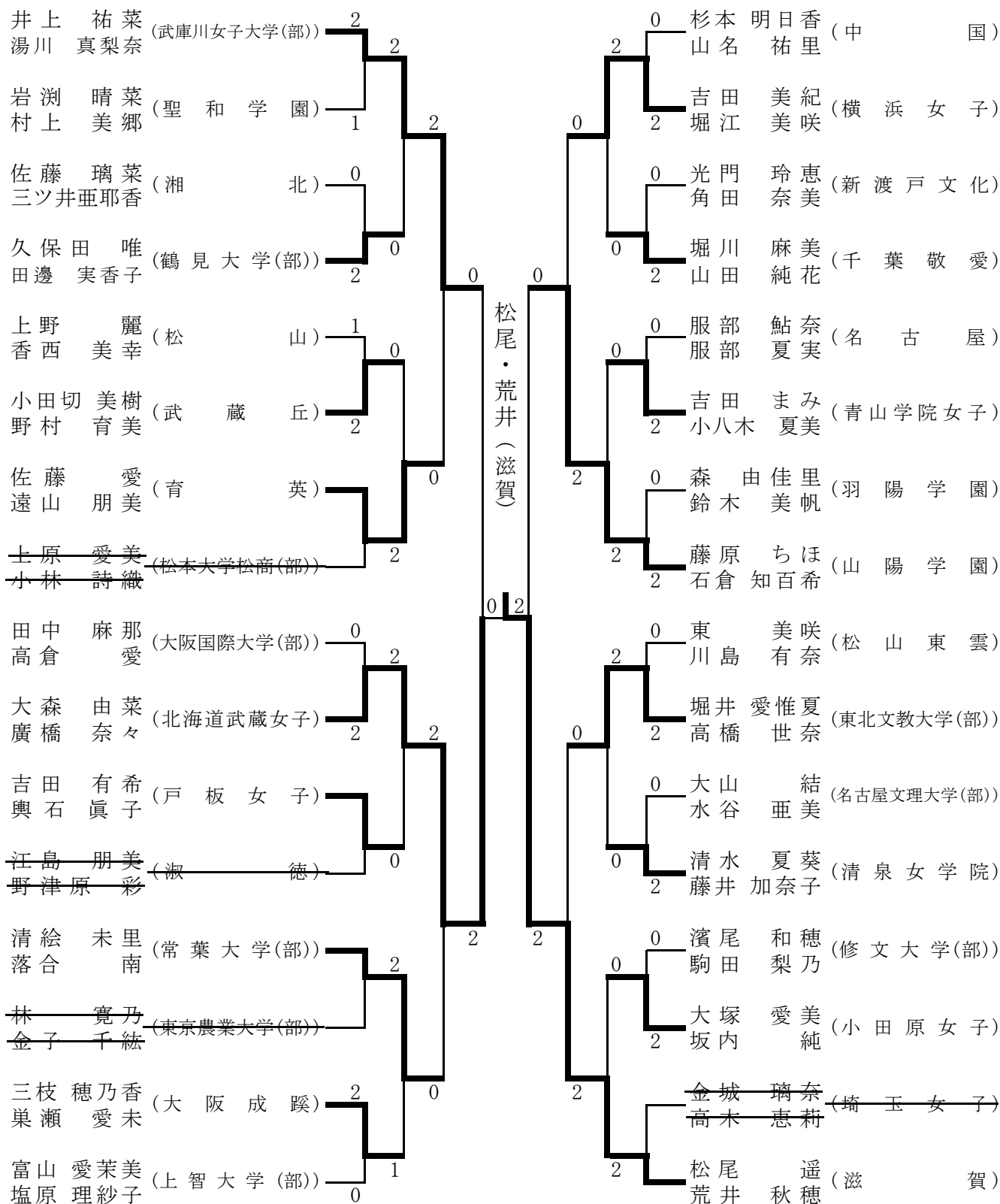

## 決勝

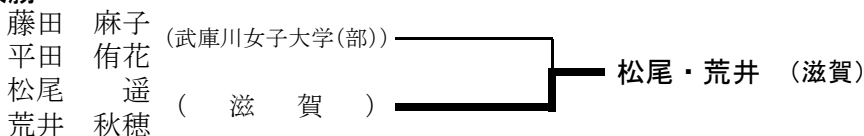

# バドミントン 女子ダブルス2

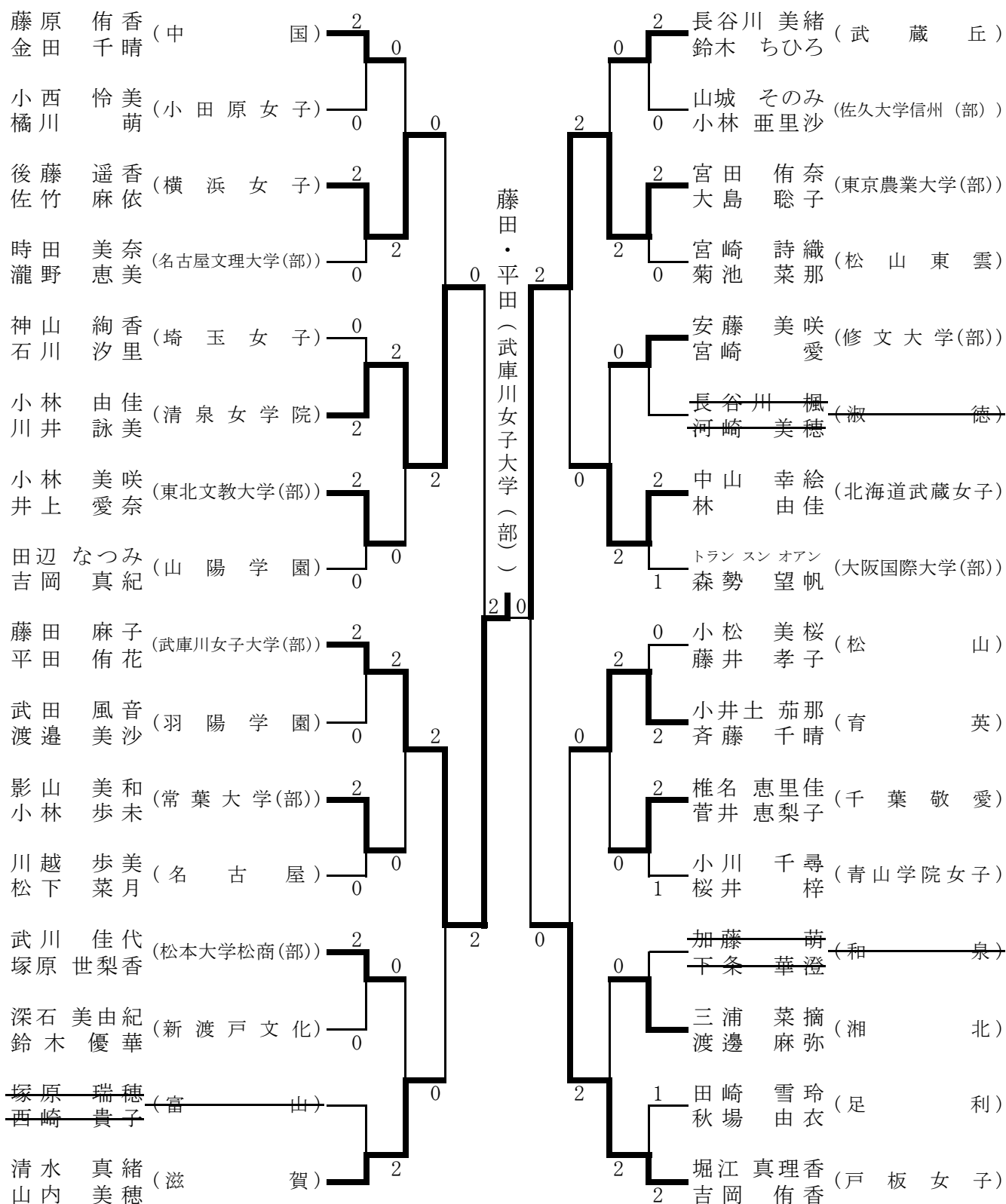

優勝 松尾・荒井 (滋賀)  
 準優勝 藤田・平田 (武庫川女子大学(部))  
 第3位 大森・廣橋 (北海道武蔵女子)  
 宮田・大島 (東京農業大学(部))



# バドミントン 女子シングルス

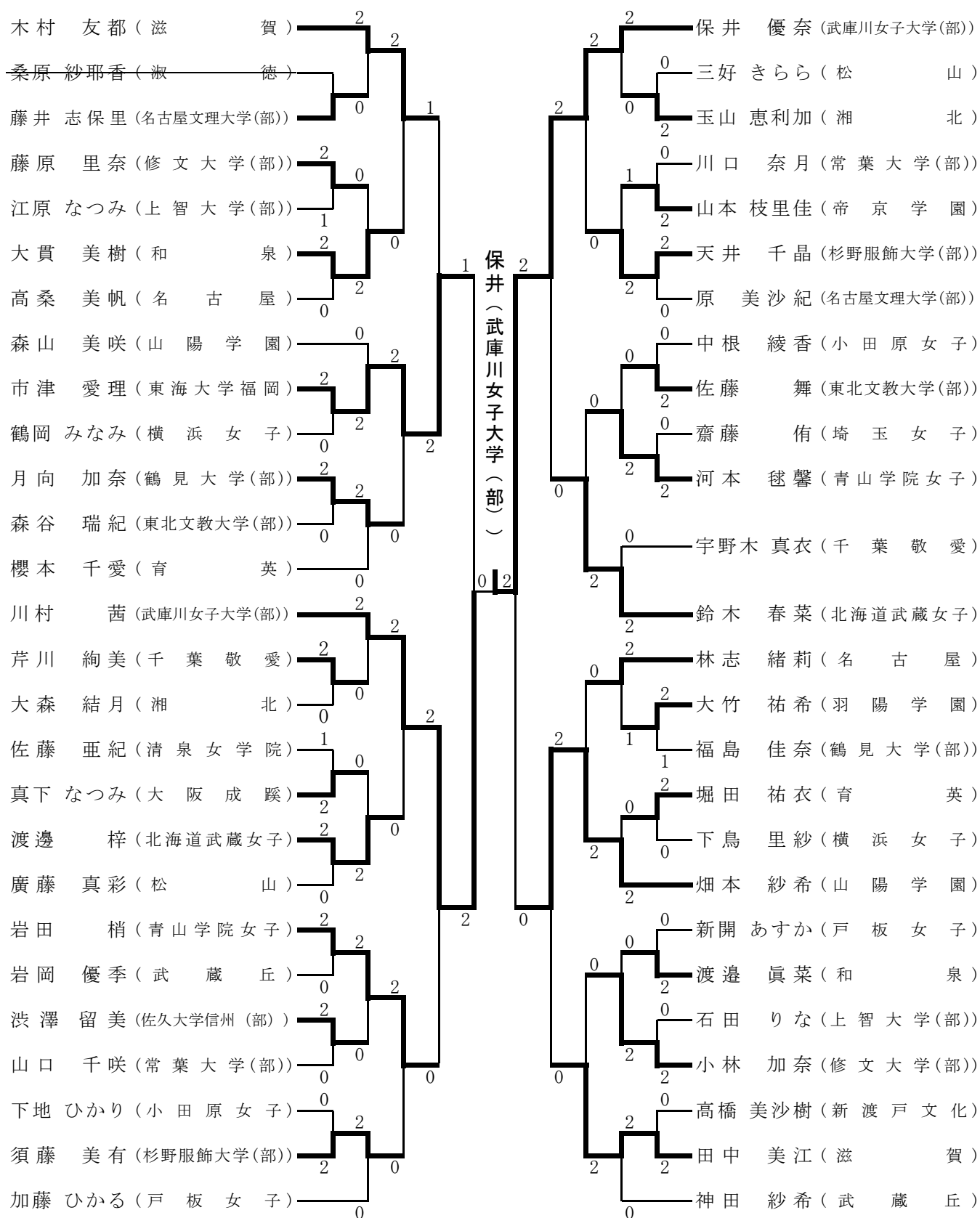

優勝 保井(武庫川女子大学(部))  
 準優勝 川村(武庫川女子大学(部))  
 第3位 畑本(山陽学園)  
 市津(東海大学福岡)

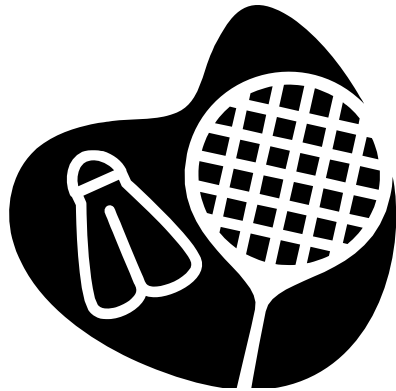

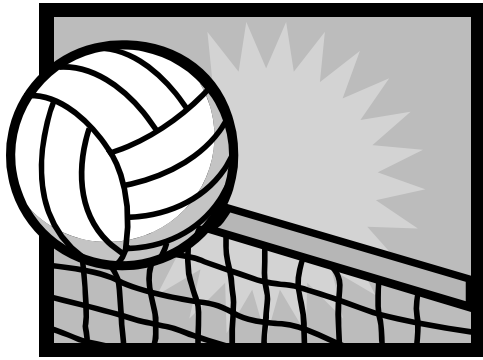

# バレーボールの部

会場：とどろきアリーナ

## 競技部委員

競技・審判委員長	原田 智
競技副委員長	松本 尚
審判副委員長	山元和三 渡部仁志
審判委員	公益財団法人日本バレーボール協会公認審判員 関東大学バレーボール連盟公認審判員
コート主任	川之上 豊
総務委員長	杉山仁志
総務副委員長	星 ひろみ
競技委員	佐藤亮輔 望月文代 大屋陽祐 山崎絢子
救護委員	佐藤亮輔 山崎絢子
補助委員	育英短期大学バレーボール部員 武蔵丘短期大学バレーボール部員 大妻女子大学短期大学部バレーボール部員

## バレーボールの部「競技結果」

男女の別		順位	短期大学名
女 子	Aブロック	優 勝	大阪女子短期大学
		準 優 勝	武蔵丘短期大学
		第 3 位	武庫川女子大学短期大学部
		第 3 位	育英短期大学
	Bブロック	優 勝	修紅短期大学
		準 優 勝	中国短期大学
		第 3 位	岐阜聖徳学園大学短期大学部
		第 3 位	埼玉女子短期大学
男 子	優 勝	産業技術短期大学	
	準 優 勝	常葉大学短期大学部	
	第 3 位	羽陽学園短期大学	

# バレーボール 男子

8月7日 決勝リーグ戦

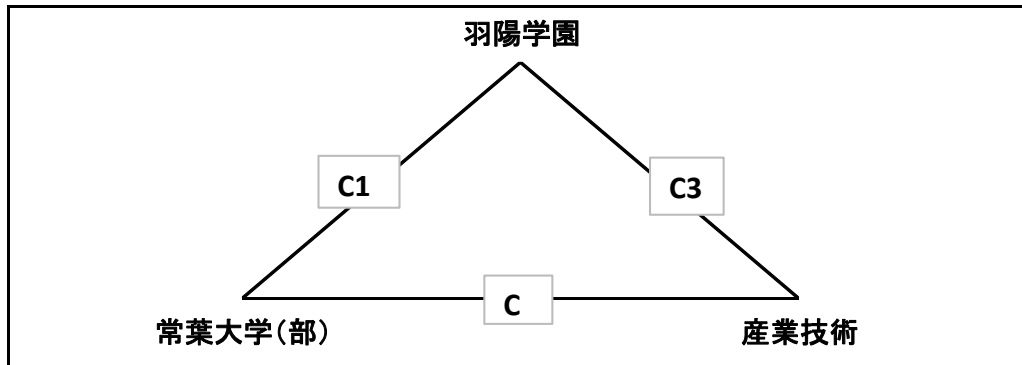

	羽	陽	学	園		常	葉	大	学	(	部	
		18		—			25					
0		18		—			25					3
		19		—			25					

	常	葉	大	学	(	部		産	業	技	術	
		25		—			21					
1		19		—			25					3
		20		—			25					
		17		—			25					

	産	業	技	術		羽	陽	学	園			
		25		—			12					
3		25		—			14					0
		25		—			13					

# バレーボール 女子

8月6日 予選リーグ戦

## 女子Aブロック

A	1	武庫川女子大学(部)	A4	2
	2			
	3	名古屋文理大学(部)	A1	0
	4	湘 北		

B	5	松 山 東 雲	A2	2
	6	高 松		
	7	明 倫	A5	0
	8	山 村 学 園		

C	9	聖 和 学 園	C3	2
	10	大 阪 女 子		
	11	秋 草 学 園	C6	0
	12	常 磐 会		

D	13	滋 賀	B4	0
	14	埼 玉 純 真		
	15	帝 京 学 園	B6	2
	16	東北文教大学(部)		

E	17	北海道武蔵女子	B2	0
	18	千葉経済大学(部)		
	19	武 蔵 丘	B5	2
	20	育 英		

## 女子Bブロック

F	21	東 京 成 徳	C1	0
	22	岐阜聖徳学園大学(部)		
	23	山 梨 学 院	C5	2
	24	岡 崎 女 子		

G	25	中 国	E3	2
	26	常葉大学(部)		
	27	愛 知 江 南	E6	0
	28	東 京 経 営		

H	29	東 京 立 正	D1	2
	30	和 泉		
	31	修文大学(部)	D5	1
	32	東京農業大学(部)		

I	33	羽 陽 学 園	D3	2
	34	修 紅		
	35	千 葉 敬 愛	D6	0
	36	淑 徳		

J	37	名 古 屋	E1	0
	38	新 渡 戸 文 化		
	39	埼 玉 女 子	E5	2
	40	松本大学松商(部)		

## バレーボール 女子Aブロック 決勝トーナメント表

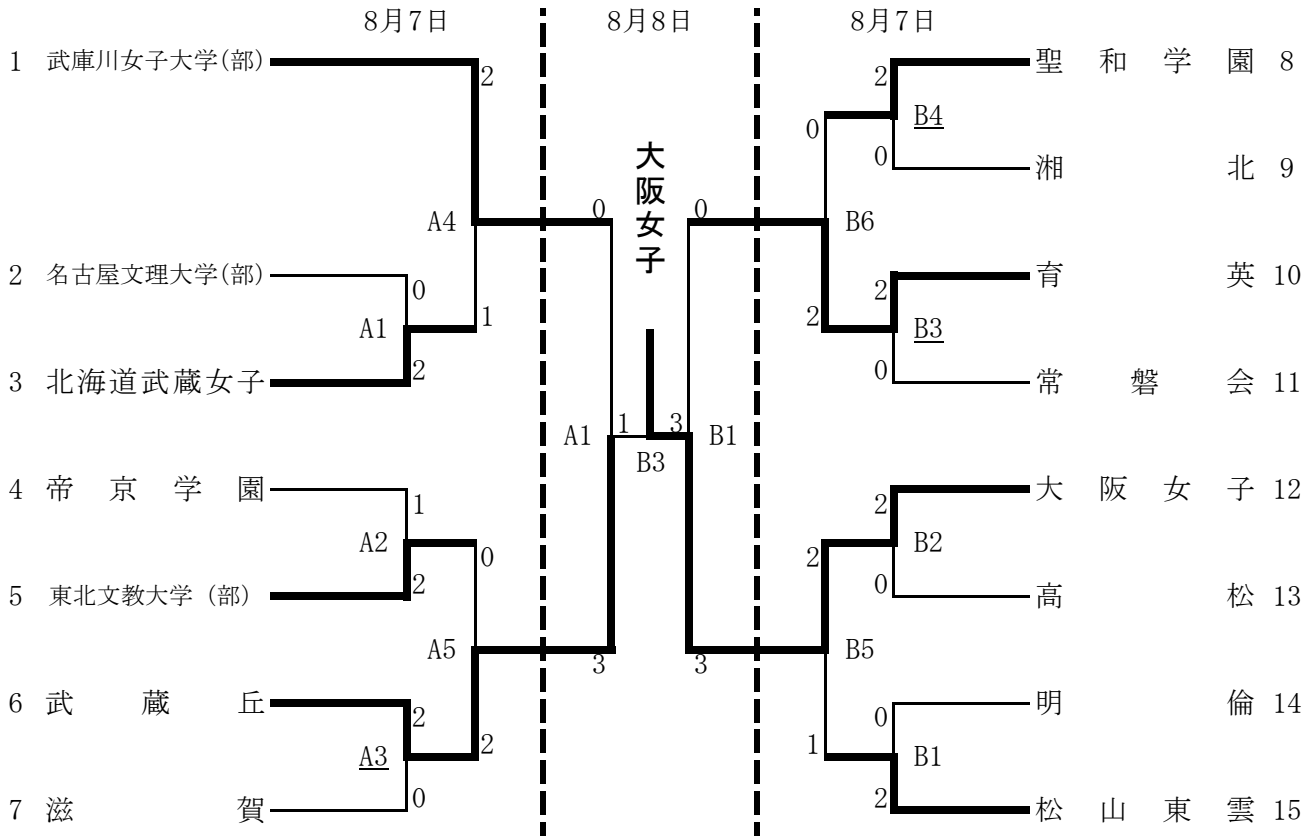

## バレーボール 女子Bブロック 決勝トーナメント表

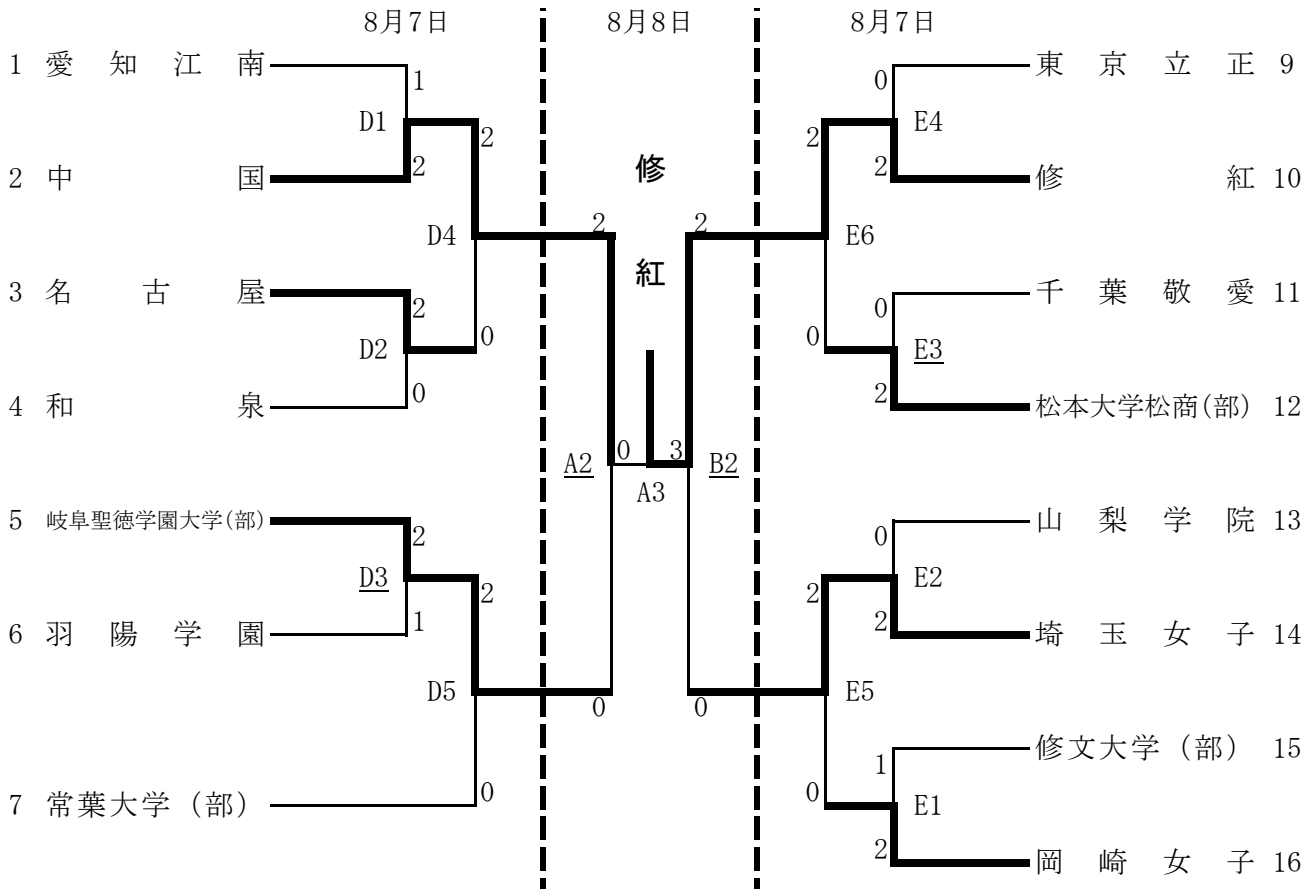

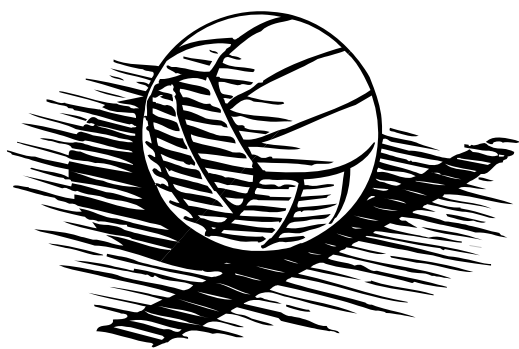





# バスケットボールの部

## 競技部委員

競技委員長 山城屋正満  
 競技副委員長 徳永謙次  
 総務委員長 五十嵐慎一  
 競技委員 小倉光治 岡 芳郎  
 益川満治 石塚智佳  
 鈴木玲穂 大橋信行 山村 伸

## 会場：

秋草学園短期大学体育館  
 十文字学園女子大学体育館  
 狭山市民総合体育館  
 駒沢オリンピック公園総合運動場  
 屋内球技場

## コート主任

試合会場	8月6日(火)		8月7日(水)		8月8日(木)	
狭山市民総合体育館	Aコート	石塚智佳	aコート	山村伸	Xコート	大橋信行
	Cコート	山城屋正満	cコート	山城屋正満	Yコート	徳永謙次
十文字学園女子大学	Jコート	五十嵐慎一	jコート	五十嵐慎一		
秋草学園短期大学	Kコート	岡芳郎	kコート	大橋信行		
駒沢屋内球技場	Eコート	小倉光治	eコート	小倉光治	Gコート	小倉光治
	Fコート	益川満治	fコート	鈴木玲穂	Hコート	益川満治

審判委員長 小林文隆

審判員 日本バスケットボール協会公認審判員  
 埼玉県・東京都・千葉県・神奈川県、その他の県公認審判員  
 日本学生連盟(学生・学生女子連盟)公認審判員  
 埼玉県ミニバスケットボール連盟公認審判員

補助委員 大妻女子大学・秋草学園短期大学・十文字学園女子大学・千葉経済大学  
 関東学生女子バスケットボール連盟学生役員

救護委員 各施設担当救護員

## バスケットボールの部「競技結果」

男女の別		順位	短期大学名
女子	Aブロック	優勝	奈良文化女子短期大学
		準優勝	秋草学園短期大学
		第3位	近畿大学九州短期大学
		第3位	滋賀短期大学
女子	Bブロック	優勝	拓殖大学北海道短期大学
		準優勝	修文大学短期大学部
		第3位	淑徳短期大学
		第3位	埼玉純真短期大学
男子		優勝	新潟工業短期大学
		準優勝	産業技術短期大学
		第3位	信州豊南短期大学
		第3位	愛知医療学院短期大学

# バスケットボール 男子

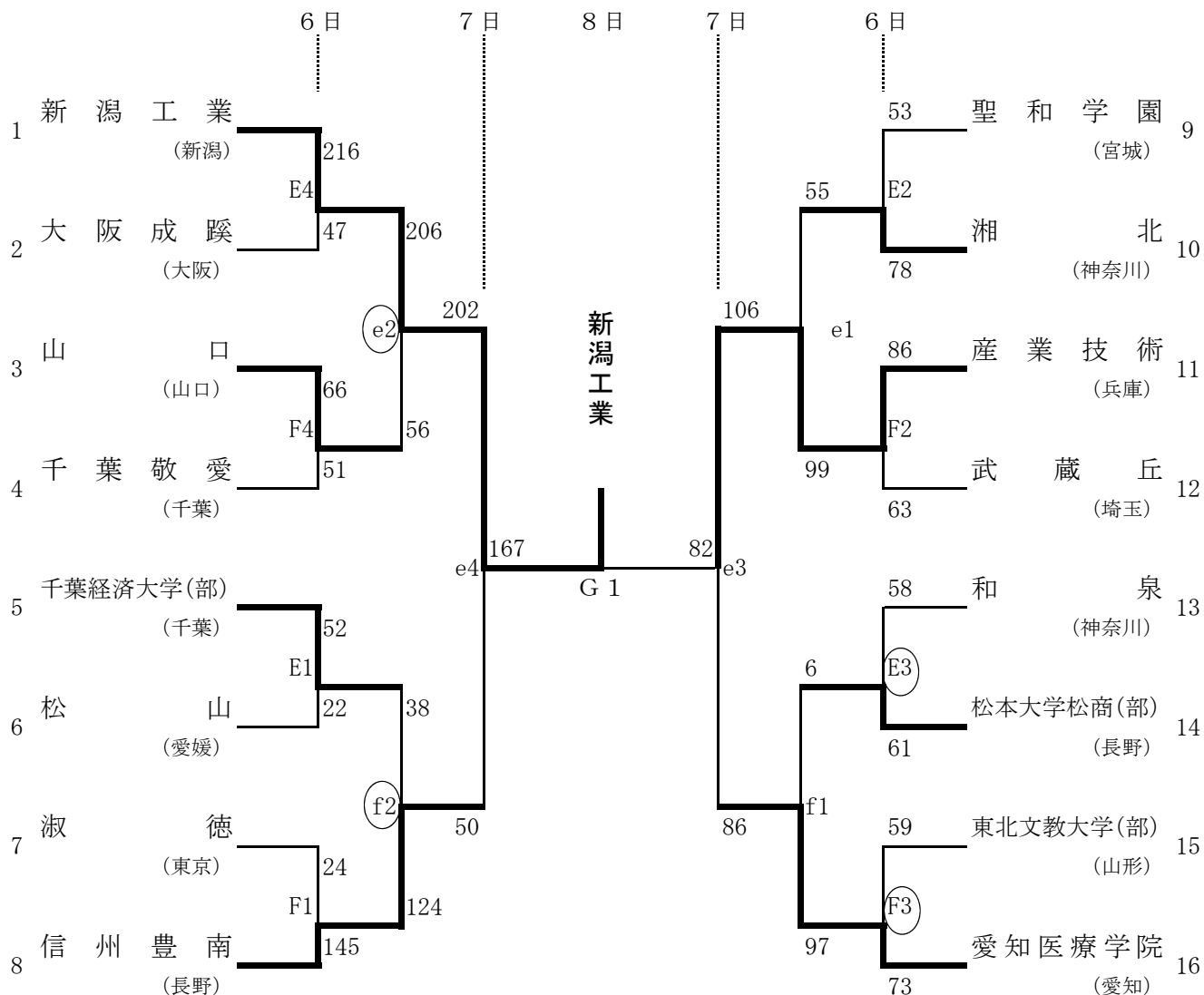

※○印は1試合目のオフィシャルになります。

G 1のオフィシャルは運営補助委員が行います。

## 使用コート及び体育館

## 試合時間 (男子)

6日・7日・8日

A・a・X 狭山市民総合体育館

B・b //

C・c・Y //

K・k 秋草学園短期大学

6日・7日・8日

J・j 十文字学園女子大学

E・e・G 駒沢屋内競技場

F・f・H //

1 G … 10 : 30

2 G … 12 : 10

3 G … 13 : 50

4 G … 15 : 30

# バスケットボール 女子 Aブロック

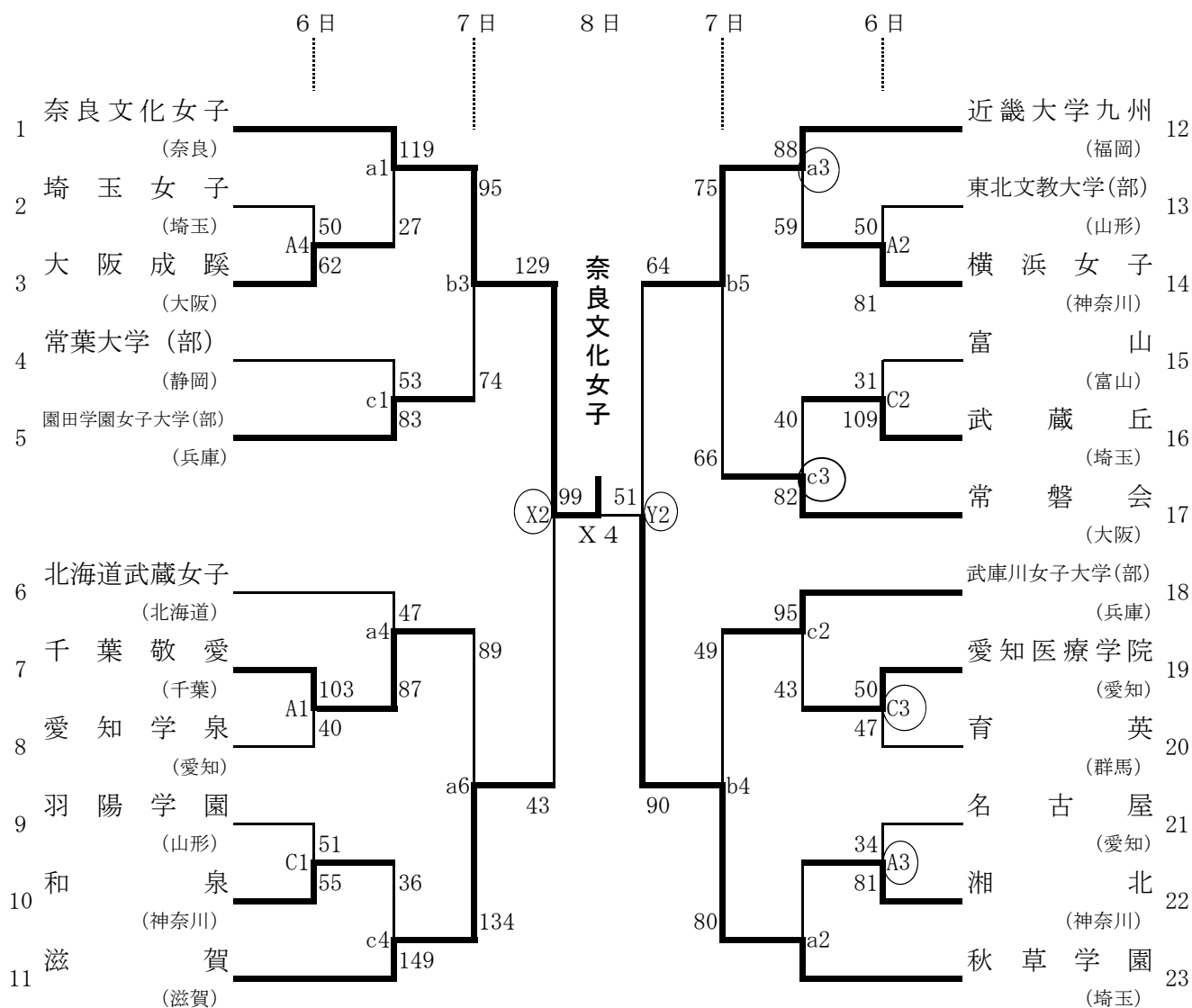

※試合順に ○ 印があるチームは、同コートでの第1試合のオフィシャルをする。次に試合は、負けオフィシャルとする。

# バスケットボール 女子 Bブロック

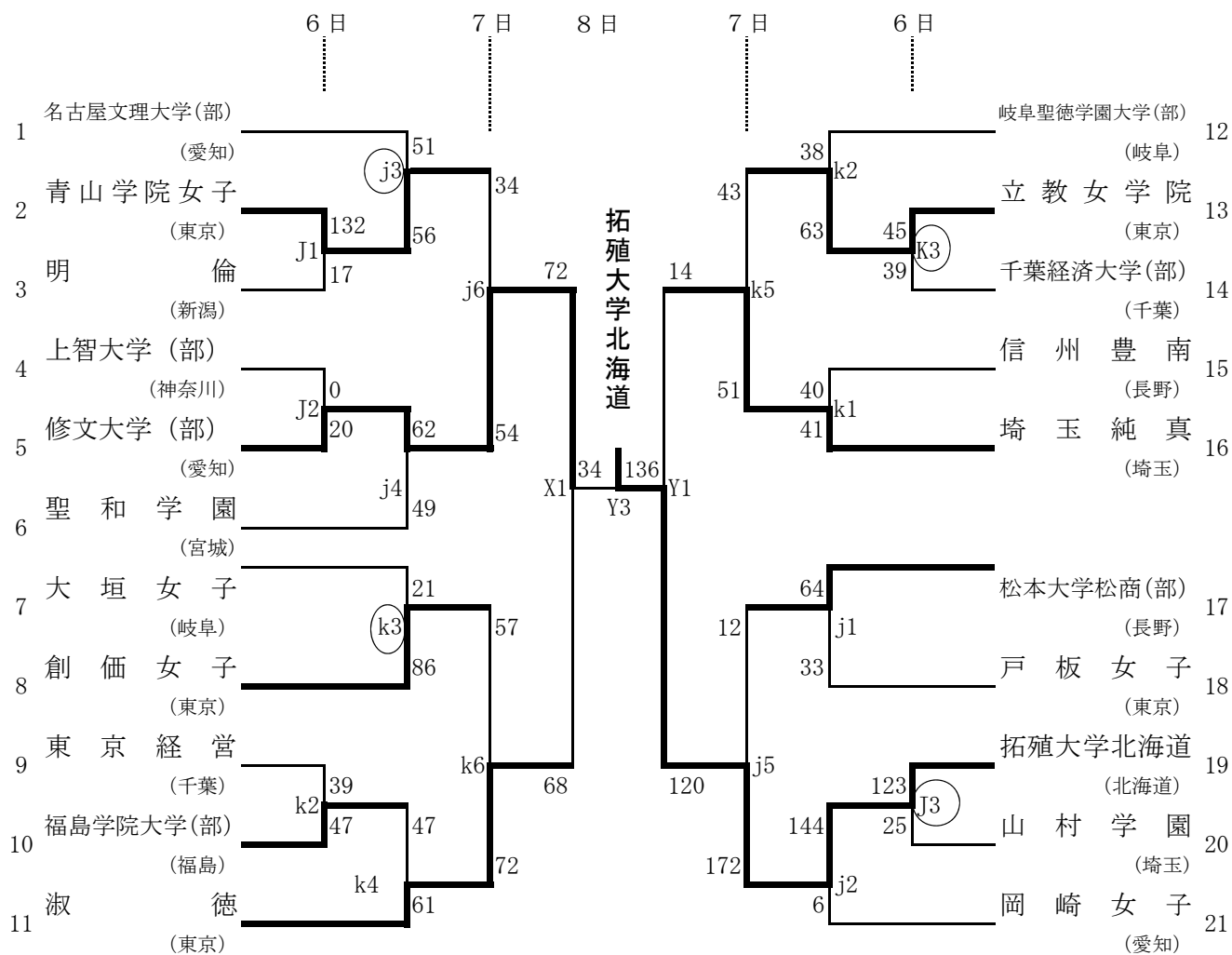

使用コート及び体育館

試合時間 (女子)

6日・7日・8日

6日・7日・8日

1G … 9:30

A・a・X 狭山市民総合体育館

J・j 十文字学園女子大学

2G … 11:10

B・b //

E・e・G 駒沢屋内競技場

3G … 12:50

C・c・Y //

F・f・H //

4G … 14:30

K・k 秋草学園短期大学

5G … 16:10

6G … 17:50

※試合順に ○ 印があるチームは、同コートの第1試合のオフィシャルをする。次に試合は、負けオフィシャルとする。

## 大会役員

---

大会会長	佐藤弘毅			
大会副会長	上平幸好 滝川嘉彦 安部恵美子	関口 修 一谷宣宏	佐久間勝彦 谷本榮子	八耳俊文 麻生隆史
大会参与	西塔正一 大野博之 森本晴生 小出忠孝 関根秀和 清野良榮 小松茂喜 小野孝尚 木元幸一 禿 正宣 栗原廣海 木村一信 村崎正人 山下 忍 中野長久	内田鏝一 福中儀明 福井一光 大谷 恩 高坂祐夫 坂根康秀 嶋原正世 上野孝子 二見修次 白井汪芳 佐藤尚武 福井 有 片岡一忠 都築仁子	菅野英孝 森脇道子 谷崎昭男 中野正明 旭 次郎 吉田幸滋 石田憲久 藤田利久 関 昭一 武藤元昭 一郷正道 嶋田健男 宇城照燿 小口春久	鈴木利定 香川達雄 片桐武司 奥田吾朗 原田博史 福元裕二 法官新一 高木明郎 加藤 晃 末岡熙章 小谷昭子 松田英毅 溝部 仁 佐々木 直
大会委員長	赤井住郎			
大会副委員長	山城屋正満			

## 大会実行委員

---

大会実行委員長	赤井住郎
大会実行副委員長	山城屋正満
総務部委員長	本間玖美子
総務部副委員長	時本久美子
競技部委員長	杉山仁志
競技部副委員長	桐原由美

総務（渉外）	本間玖美子 江澤明子	中澤美恵 佐藤康之	金成泰宏	水戸朱美
式典・表彰	本間玖美子	時本久美子	福田 愛	
会場・選手	山城屋正満 金成泰宏	時本久美子 佐藤康之	雪吹 誠	大屋陽祐
記録・報道	小倉光治	佐藤康之		
接待	緒方美保	中澤美恵	江澤明子	
庶務会計	本間淳子	石橋亜子		
宿泊・交通	山城屋正満	佐藤康之		
公開演技	石川智子 津田博子	桑原美波 大山明生	吉岡杏奈	雪吹 誠
救護	首藤順子			
卓球	二上貞夫 星野 謙	米島健次 鈴木正勝	高明勝利	斉藤直人
ソフトテニス	田島外志美 平田 貴	古谷三郎 鍋谷 照	黒柳 淳 清水一巳	中島弘毅
テニス	岩佐富男 小澤幸雄 小澤淳子	長尾 弘 木戸直美	小澤共子 八丁茉莉佳	小山さなえ 石川織江
バドミントン	宮崎重勝 藤野和樹	井上千枝子	桐原由美	宇佐美かおる
バレーボール	原田 智 川之上 豊 望月文代	松本 尚 杉山仁志 大屋陽祐	山元和三 星 ひろみ 山崎絢子	渡部仁志 佐藤亮輔
バスケットボール	山城屋正満 五十嵐慎一 鈴木玲穂	徳永謙次 小倉光治 山村 伸	小林文隆 岡 芳郎 大橋信行	益川満治 石塚智佳