

第47回  
全国私立短期大学  
体育大会

2012. 8. 6 Mon. ▶ 8. 9 Thu.

---

記録集

---

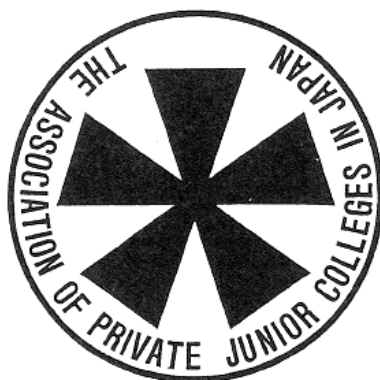

主催：日本私立短期大学協会

後援：文 部 科 学 省  
東 京 都



目 次

期日・会場	1
開会式次第	2
大会役員・大会実行委員	3
種目別参加校数・エントリー数・参加人数一覧	5
種目別参加校一覧	6
成績（団体の部）	8
成績（個人の部）	9
各競技の記録	
卓球競技	13
ソフトテニス競技	21
テニス競技	35
バドミントン競技	43
バレーボール競技	53
バスケットボール競技	59



## 第47回 全国私立短期大学体育大会 期日・会場

主催：日本私立短期大学協会

後援：文 部 科 学 省

東 京 都

☆ 期 日 平成24年8月6日（月）～8月9日（木）

☆ 会 場

開 会 式 駒沢オリンピック公園総合運動場 体育館

卓 球 新宿コズミックスポーツセンター

ソフトテニス 私学事業団総合運動場

テ ニ ス 智光山公園テニスコート

バドミントン 小田原市総合文化体育館 小田原アリーナ

バレーボール さいたま市記念総合体育館

バスケットボール 秋草学園短期大学体育館  
十文字学園女子大学体育館  
狭山市民総合体育館  
入間市市民体育館

# 第47回 全国私立短期大学体育大会開会式 次第

受付 12:00

期日 平成24年8月6日(月)

開会式・リハーサル 14:10～15:00

会場 世田谷「駒沢オリンピック公園総合運動場 体育館」

開会・選手入場	15:15	演奏:鎌倉女子大学中等部・高等部 マーチングバンド部
開会宣言	15:35	二上貞夫 大会委員長
国歌斉唱	15:37	
優勝杯返還	15:39	第46回大会 テニス(男子)の部優勝校 産業技術短期大学 須崎 祐也
大会会長挨拶	15:40	佐藤弘毅 大会会長
大会名誉総裁のおことば	15:43	(御代読:典子女王殿下)
文部科学大臣祝辞	15:46	平野博文 文部科学大臣
選手宣誓	15:49	第46回大会 バレーボール(女子)の部優勝校 北海道武蔵女子短期大学 安田 奈々美
閉会	15:50	
選手退場		
公開演技 I	16:00	チアリーディング 目白大学 目白大学短期大学部 目白研心中学校・高等学校
公開演技 II	16:13	トランポリン 日本体育大学
公開演技 III	16:26	マーチングバンド 鎌倉女子大学中等部・高等部
終了	16:40	

## 大会役員

---

大会会長	佐藤弘毅			
大会副会長	上平幸好 滝川嘉彦 安部恵美子	関口 修 一谷宣宏	佐久間勝彦 谷本榮子	湯浅茂雄 麻生隆史
大会参与	西塔正一 大野博之 森本晴生 小出忠孝 関根秀和 清野良榮 小松茂喜 上野孝子 二見修次 赤井住郎 栗原廣海 小谷昭子 有本 章 溝部 仁 木宮岳志	内田鏝一 福中儀明 福井一光 大谷 恩 高坂祐夫 坂根康秀 嶋原正世 藤田利久 関 昭一 白井汪芳 佐藤尚武 木村一信 村崎正人 山下 忍 中野長久	菅野英孝 森脇道子 谷崎昭男 中野正明 旭 次郎 吉田幸滋 中村 覺 高木明郎 加藤 晃 武藤元昭 一郷正道 福井 有 片岡一忠 都築仁子	鈴木利定 香川達雄 片桐武司 奥田吾朗 原田博史 福元裕二 小野孝尚 木元幸一 禿 正宣 末岡熙章 津村春英 島田健男 宇城照耀 小口春久
大会委員長	二上貞夫			
大会副委員長	山城屋正満			

## 大会実行委員

---

大会実行委員長	二上貞夫
大会実行副委員長	山城屋正満
総務部委員長	本間玖美子
総務部副委員長	時本久美子
競技部委員長	星 ひろみ
競技部副委員長	桐原由美

総務（渉外）	本間玖美子 中澤美恵	米島健次 金成泰宏	鈴木正勝 水戸朱美	宮岡敏明 佐藤康之
式典・表彰	本間玖美子	時本久美子	大友稚弘	
会場・選手	山城屋正満 金成泰宏	時本久美子 佐藤康之	大屋陽祐	雪吹 誠
記録・報道	小倉光治	佐藤康之		
接待	緒方美保	中澤美恵	本間淳子	
庶務会計	石塚麻衣	本間淳子		
宿泊・交通	山城屋正満	佐藤康之		
公開演技	石川智子 大山明生	桑原美波	矢部隆宜	伊藤直樹
救護	首藤順子			
卓球	米島健次 星野 謙	鈴木正勝	高明勝利	齊藤直人
ソフトテニス	田島外志美 平田 貴	古谷三郎 鍋谷 照	黒柳 淳 清水一巳	中島弘毅
テニス	岩佐富男 小澤幸雄	長尾 弘 藤原裕子	小澤共子 木戸直美	藤原昌樹
バドミントン	宮崎重勝 宇佐美かおる	井上千枝子	溝口武史	桐原由美
バレーボール	原田 智 藤田明義 佐藤亮輔	松本 尚 川之上 豊 望月文代	山元和三 杉山仁志 大屋陽祐	渡部仁志 星 ひろみ
バスケットボール	山城屋正満 五十嵐慎一 鈴木玲穂	徳永謙次 小倉光治 山村 伸	小林文隆 岡 芳郎 大橋信行	益川満治 石塚智佳



# 第47回全国私立短期大学体育大会 種目別参加校数・エントリー数・参加人数一覧

参加校 76校 参加学生数 2,065人 <男子 372人 女子 1,693人>

種目	男女別	参加校数	団体・個人 単・複の別		エントリー数	学生数	指導者数	合計人数
卓球	男子	4校	団体		14人	29人	4人	33人
			個人	単				
	女子	9校		団体		5チーム	79人	15人
			個人	単	34人			
				複	5組			
ソフトテニス	男子	5校	団体		3チーム	36人	6人	42人
			個人		10組			
	女子	21校	団体		13チーム	210人	25人	235人
			個人		59組			
テニス	男子	7校	団体		3チーム	42人	11人	53人
			個人	複	7組			
	女子	20校		団体		11チーム	133人	31人
			個人	複	25組			
				単	21人			
バドミントン	男子	15校	団体		6チーム	81人	21人	102人
			個人	複	12組			
	女子	32校		団体		30チーム	339人	45人
			個人	複	58組			
				単	46人			
バレーボール	男子	4校			4チーム	36人	6人	42人
	女子	46校			46チーム	470人	92人	562人
バスケットボール	男子	16校			16チーム	148人	45人	193人
	女子	43校			43チーム	462人	94人	556人
備考					合計	2,065人	395人	2,460人

卓球競技男子団体戦は、参加申込校が1校のため中止。

第47回全国私立短期大学体育大会 種目別参加校一覧

通番	都道府県	短期大学名	卓球			ソフトテニス			テニス			バドミントン			バレー		バスケット	
			男子		女子		男子		女子		男子		女子		男子	女子	男子	女子
			団体	単複	団体	単複	団体	個人	団体	個人	団体	複単	団体	複単	団体	複単	男子	女子
1	北海道	北海道武蔵女子短期大学					○	○			○	○	○			○		○
2	宮城	聖和学園短期大学														○		○
3	宮城	東北生活文化大学短期大学部	○	○														
4	山形	羽陽学園短期大学					○	○						○	○	○		○
5	山形	東北文教大学短期大学部	○		○	○	○					○	○	○	○	○	○	○
6	福島	福島学院大学短期大学部								○								
7	栃木	足利短期大学									○	○				○		
8	栃木	佐野短期大学						○	○	○	○	○	○			○		
9	群馬	育英短期大学										○	○	○	○	○	○	○
10	埼玉	秋草学園短期大学									○	○	○			○		○
11	埼玉	埼玉純真短期大学											○	○	○			○
12	埼玉	埼玉女子短期大学					○											○
13	埼玉	武蔵丘短期大学					○					○	○	○	○			○
14	埼玉	山村学園短期大学				○	○	○	○							○		○
15	千葉	千葉敬愛短期大学					○					○	○	○	○			○
16	千葉	千葉経済大学短期大学部														○	○	
17	千葉	東京経営短期大学														○		○
18	東京	愛国学園短期大学									○							○
19	東京	青山学院女子短期大学									○	○			○	○	○	○
20	東京	大妻女子大学短期大学部													○	○	○	
21	東京	帝京短期大学						○	○	○	○	○	○					
22	東京	貞静学園短期大学																○
23	東京	戸板女子短期大学												○	○			○
24	東京	東京交通短期大学										○	○	○				
25	東京	東京成徳短期大学														○		○
26	東京	東京農業大学短期大学部						○							○	○	○	○
27	東京	東京富士大学短期大学部			○	○	○											
28	東京	東京立正短期大学								○						○		
29	東京	新渡戸文化短期大学									○	○		○	○	○	○	
30	東京	日本体育大学女子短期大学部									○	○	○			○		
31	東京	目白大学短期大学部																○
32	東京	立教女学院短期大学																○
33	神奈川	和泉短期大学			○	○	○					○			○	○	○	
34	神奈川	小田原女子短期大学			○	○								○	○	○		
35	神奈川	上智大学短期大学部												○	○	○		○
36	神奈川	湘北短期大学										○	○	○	○	○		○
37	神奈川	鶴見大学短期大学部									○	○						
38	神奈川	横浜女子短期大学																○
39	新潟	新潟工業短期大学																○
40	新潟	明倫短期大学					○	○								○		○
41	富山	富山短期大学			○						○	○						○
42	山梨	帝京学園短期大学														○		
43	長野	飯田女子短期大学														○		○
44	長野	佐久大学信州短期大学部	○				○	○				○	○	○	○	○	○	
45	長野	信州豊南短期大学																○
46	長野	松本大学松南短期大学部						○							○	○	○	○
47	岐阜	岐阜聖徳学園大学短期大学部					○	○								○		○
48	静岡	常葉学園短期大学					○	○						○	○	○	○	○
49	愛知	愛知医療学院短期大学																○
50	愛知	愛知学泉短期大学									○	○						○

通番	都道府県	短期大学名	卓球			ソフトテニス			テニス			バドミントン			バレー		バスケット		
			男子		女子		男子	女子		男子	女子		男子	女子		男子	女子		
			団体	単複	団体	単複	個人	個人	個人	団体	複	単	団体	複	単	団体	複	単	男子
51	愛知	愛知きわみ看護短期大学																	○
52	愛知	愛知江南短期大学											○					○	
53	愛知	岡崎女子短期大学					○	○											○
54	愛知	修文大学短期大学部					○				○		○	○	○			○	○
55	愛知	名古屋短期大学			○	○	○				○	○		○	○	○		○	○
56	愛知	名古屋文理大学短期大学部							○	○	○	○		○	○	○		○	○
57	滋賀	滋賀短期大学					○	○				○	○	○	○	○		○	○
58	京都	京都文教短期大学												○	○			○	
59	大阪	大阪芸術大学短期大学部					○	○	○										
60	大阪	大阪女子短期大学																○	
61	大阪	大阪成蹊短期大学					○	○						○	○	○		○	○
62	大阪	常磐会短期大学									○	○	○					○	○
63	兵庫	神戸常盤大学短期大学部																○	
64	兵庫	産業技術短期大学	○	○		○	○		○	○	○		○	○	○		○		○
65	兵庫	園田学園女子大学短期大学部						○						○	○	○		○	○
66	兵庫	武庫川女子大学短期大学部									○	○	○					○	○
67	奈良	奈良文化女子短期大学																	○
68	岡山	山陽学園短期大学			○	○	○							○	○	○			
69	岡山	中国短期大学											○	○	○			○	
70	山口	山口短期大学																○	○
71	香川	高松短期大学																○	
72	愛媛	松山東雲短期大学					○	○						○	○			○	
73	愛媛	松山短期大学							○	○		○		○	○	○			○
74	福岡	近畿大学九州短期大学																	○
75	佐賀	佐賀女子短期大学										○							
76	大分	別府溝部学園短期大学			○	○	○												

備考

卓球競技男子団体戦は、参加申込校が1校のため中止。

## 第47回全国私立短期大学体育大会 成績（団体の部）

種 目		優 勝		準 優 勝		第 3 位	
卓 球	女子	東京富士大学短期大学部	東京	別府溝部学園短期大学	大分	山陽学園短期大学	岡山
ソフトテニス	女子	滋賀短期大学	滋賀	大阪芸術大学短期大学部	大阪	岐阜聖徳学園大学短期大学部	岐阜
	男子	産業技術短期大学	兵庫	佐久大学信州短期大学部	長野	松山東雲短期大学	愛媛
テ ニ ス	女子	日本体育大学女子短期大学部	東京	武庫川女子大学短期大学部	兵庫	常磐会短期大学	大阪
	男子	産業技術短期大学	兵庫	佐野短期大学	栃木	名古屋短期大学	愛知
バドミントン	女子	滋賀短期大学	滋賀	武庫川女子大学短期大学部	兵庫	山陽学園短期大学	岡山
	男子	滋賀短期大学	滋賀	産業技術短期大学	兵庫	上智大学短期大学部	神奈川
バレーボール	女子A	武庫川女子大学短期大学部	兵庫	松山東雲短期大学	愛媛	聖和学園短期大学	宮城
	女子B	大阪女子短期大学	大阪	山村学園短期大学	埼玉	滋賀短期大学	滋賀
	男子	佐久大学信州短期大学部	長野	産業技術短期大学	兵庫	常磐会短期大学	大阪
バスケットボール	女子A	奈良文化女子短期大学	奈良	秋草学園短期大学	埼玉	千葉経済大学短期大学部	千葉
	女子B	愛知学泉短期大学	愛知	横浜女子短期大学	神奈川	常葉学園短期大学	静岡
	男子	新潟工業短期大学	新潟	愛知医療学院短期大学	愛知	滋賀短期大学	滋賀
						近畿大学九州短期大学	福岡
女子	愛知学泉短期大学	愛知	横浜女子短期大学	神奈川	埼玉女子短期大学	埼玉	
					愛知医療学院短期大学	愛知	
男子	新潟工業短期大学	新潟	愛知医療学院短期大学	愛知	聖和学園短期大学	宮城	
					信州豊南短期大学	長野	

### 備考

卓球競技男子団体戦は、参加申込校が1校であったため中止。

## 第47回全国私立短期大学体育大会 成績（個人の部）

種 目		優 勝	準 優 勝	第 3 位
卓 球	女子 ダブルス	平野・岡 (東京富士大学短期大学部)	梶・寺光 (別府溝部学園短期大学)	小鉢・鈴木 (東京富士大学短期大学部) 伊庭・稲田 (東京富士大学短期大学部)
	女子 シングルス	梶 (別府溝部学園短期大学)	小鉢 (東京富士大学短期大学部)	岡 (東京富士大学短期大学部) 平野 (東京富士大学短期大学部)
	男子 ダブルス	河本・佐々木(佑) (産業技術短期大学)	山名・柳田 (産業技術短期大学)	下澤・伊藤 (産業技術短期大学)
	男子 シングルス	山名 (産業技術短期大学)	伊藤 (東北文教大学短期大学部)	柳田 (産業技術短期大学) 河本 (産業技術短期大学)
ソフトテニス	女子 ダブルス	森脇・谷口 (滋賀短期大学)	鈴木・岩井 (滋賀短期大学)	小川・白井 (滋賀短期大学) 池田・廣田 (滋賀短期大学)
	男子 ダブルス	木村・和田 (山村学園短期大学)	吉識・松尾 (産業技術短期大学)	吉積・仁平 (産業技術短期大学) 傘木・木下 (佐久大学信州短期大学部)
テ ニ ス	女子 ダブルス	村上・神山 (日本体育大学女子短期大学部)	小川・桑原 (名古屋短期大学)	山下・阪上 (常磐会短期大学) 川合・飯尾 (武庫川女子大学短期大学部)
	女子 シングルス	松田 (日本体育大学女子短期大学部)	平 (足利短期大学)	大沼 (北海道武蔵女子短期大学) 大野 (日本体育大学女子短期大学部)
	男子 ダブルス	畑・松浪 (産業技術短期大学)	小峰・小川 (帝京短期大学)	松岡・門田 (松山短期大学) 亀之園・古井 (名古屋文理大学短期大学部)
	男子 シングルス	須崎 (産業技術短期大学)	石川 (佐野短期大学)	草壁 (産業技術短期大学) 斉藤 (福島学院大学短期大学部)
バドミントン	女子 ダブルス	川村・保井 (武庫川女子大学短期大学部)	藤井・長谷 (滋賀短期大学)	國友・木村 (滋賀短期大学) 遠山・久崎 (園田学園女子大学短期大学部)
	女子 シングルス	松尾 (滋賀短期大学)	塚田 (武蔵丘短期大学)	岩田 (青山学院女子短期大学) 木下 (武庫川女子大学短期大学部)
	男子 ダブルス	林・村田 (滋賀短期大学)	桐生・三浦 (東京交通短期大学)	藤城・田中 (産業技術短期大学) 長尾・魚住 (産業技術短期大学)
	男子 シングルス	山内 (滋賀短期大学)	友定 (滋賀短期大学)	今井 (湘北短期大学) 坂部 (和泉短期大学)



# 各競技の記録





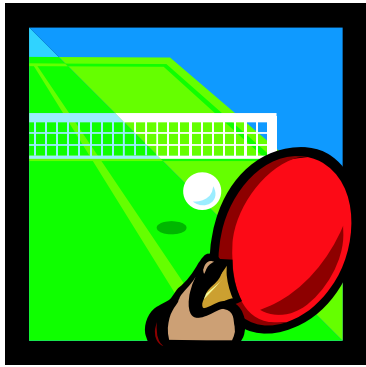

# 卓球の部

会場：新宿コズミックスポーツセンター

試合開始：8月7日 午前10時

8月8日 午前9時30分

## 競技部委員

競技委員長	米島健次
審判委員長	米島健次
競技委員	高明勝利 齊藤直人 星野謙
総務委員長	鈴木正勝
救護委員	高明勝利
補助委員	東京富士大学短期大学部卓球部員4名

# 卓球の部「競技結果」

## 1. 団体戦

男女の別	順位	短期大学名
女子	優勝	東京富士大学短期大学部
	準優勝	別府溝部学園短期大学
	第3位	山陽学園短期大学

## 2. 個人戦

男女の別	単・複	順位	短期大学名
女子	ダブルス	優勝	平野・岡(東京富士大学短期大学部)
		準優勝	皋・寺光(別府溝部学園短期大学)
		第3位	小鉢・鈴木(東京富士大学短期大学部)
		第3位	伊庭・稲田(東京富士大学短期大学部)
	シングルス	優勝	皋(別府溝部学園短期大学)
		準優勝	小鉢(東京富士大学短期大学部)
		第3位	岡(東京富士大学短期大学部)
		第3位	平野(東京富士大学短期大学部)
男子	ダブルス	優勝	河本・佐々木(佑)(産業技術短期大学)
		準優勝	山名・柳田(産業技術短期大学)
		第3位	下澤・伊藤(産業技術短期大学)
	シングルス	優勝	山名(産業技術短期大学)
		準優勝	伊藤(東北文教大学短期大学部)
		第3位	柳田(産業技術短期大学)
		第3位	河本(産業技術短期大学)

# 卓球 男子ダブルス (M・D)

8/7

## Aブロック リーグ戦

	1. 山名・柳田 (産業技術)	<del>2. 上岡・菅野</del> (東北生活文化大学(部))	3. 河本・佐々木(佑) (産業技術)	4. 下澤・伊藤 (産業技術)	5. 吉岡・中川 (産業技術)	勝 負	順 位
1. 山名・柳田 (産業技術)		キ ケ ン	2 — 3	3 — 2	3 — 0	2 — 1	2
<del>2. 上岡・菅野</del> (東北生活文化大学(部))	キ ケ ン		キ ケ ン	キ ケ ン	キ ケ ン	キ ケ ン	キケン
3. 河本・佐々木(佑) (産業技術)	3 — 2	キ ケ ン		3 — 1	3 — 1	3 — 0	1
4. 下澤・伊藤 (産業技術)	2 — 3	キ ケ ン	1 — 3		3 — 0	1 — 2	3
5. 吉岡・中川 (産業技術)	0 — 3	キ ケ ン	1 — 3	0 — 3		0 — 3	4

## リーグ戦

第一試合	1 — 5	2 — 4
第二試合	1 — 4	2 — 3
第三試合	2 — 5	3 — 4
第四試合	1 — 3	4 — 5
第五試合	1 — 2	3 — 5

# 卓球 男子シングルス (M・S)

8/7

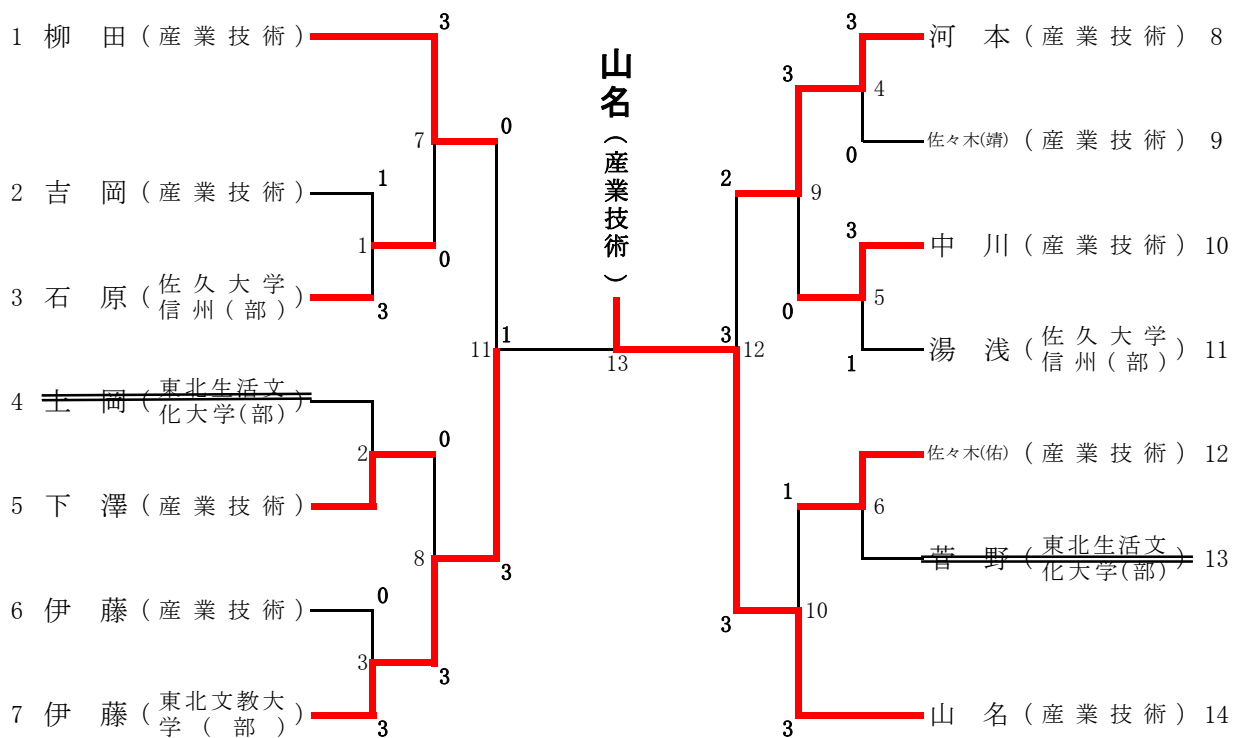

# 卓球 女子団体 (W・T)

8/7

## リーグ戦

	1. 東京富士大学(部) (東京)	2. 別府溝部学園 (大分)	3. 山陽学園 (岡山)	4. 名古屋 (愛知)	5. 和泉 (神奈川)	勝 負	順 位
1. 東京富士大学(部) (東京)		3 - 2	3 - 0	3 - 0	3 - 0	4 - 0	1
2. 別府溝部学園 (大分)	2 - 3		3 - 0	3 - 0	3 - 0	3 - 1	2
3. 山陽学園 (岡山)	0 - 3	0 - 3		3 - 0	3 - 0	2 - 2	3
4. 名古屋 (愛知)	0 - 3	0 - 3	0 - 3		2 - 3	0 - 4	5
5. 和泉 (神奈川)	0 - 3	0 - 3	0 - 3	3 - 2		1 - 3	4

## リーグ戦

- 第一試合 1. 東京富士大学(部) — 5. 和泉  
2. 別府溝部学園 — 4. 名古屋
- 第二試合 1. 東京富士大学(部) — 4. 名古屋  
2. 別府溝部学園 — 3. 山陽学園
- 第三試合 2. 別府溝部学園 — 5. 和泉  
3. 山陽学園 — 4. 名古屋
- 第四試合 1. 東京富士大学(部) — 3. 山陽学園  
4. 名古屋 — 5. 和泉
- 第五試合 1. 東京富士大学(部) — 2. 別府溝部学園  
3. 山陽学園 — 5. 和泉

# 卓球 女子ダブルス (W・D)

8/7

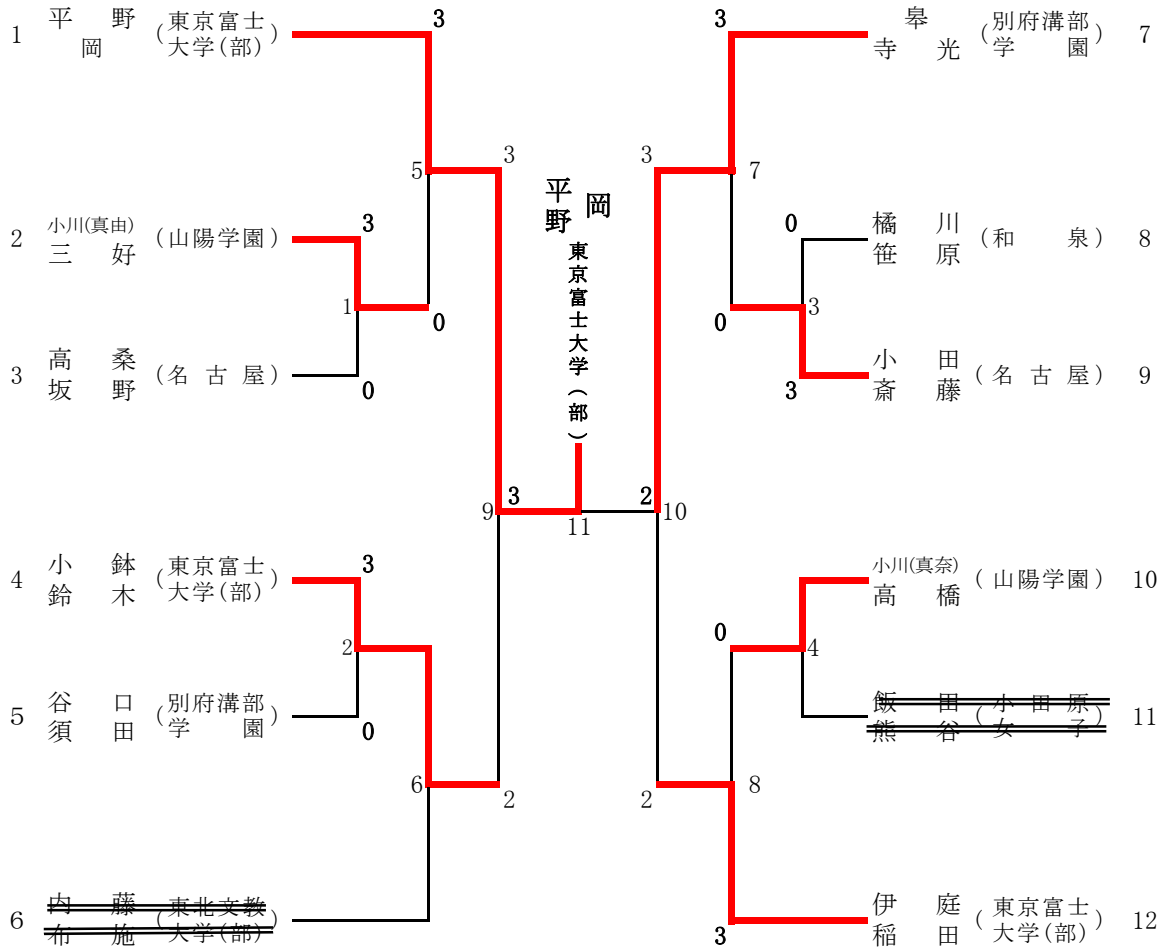

# 卓球 女子シングルス (W・S)

8/8

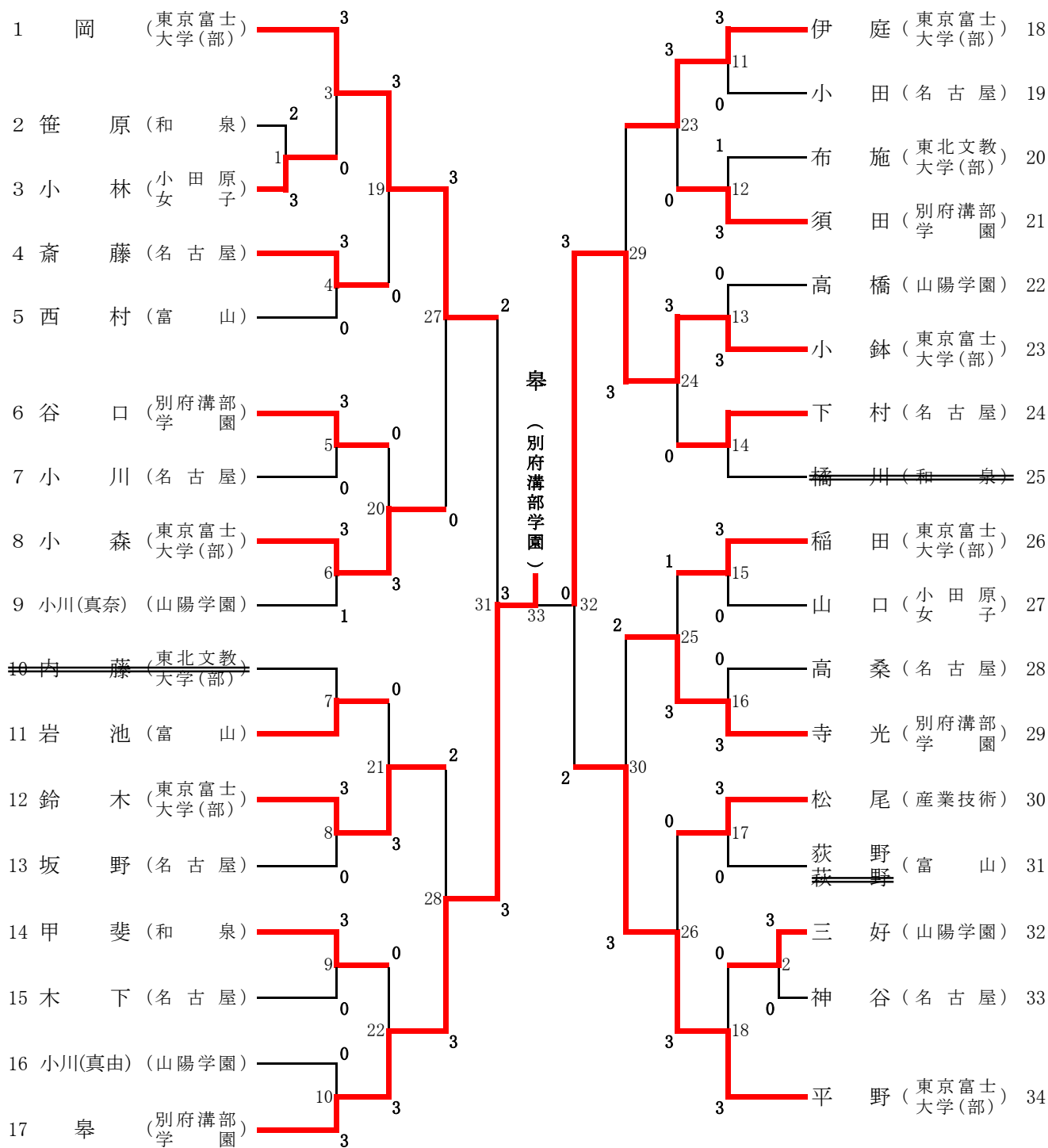

## 女子ダブルス (W・D) 記録

準決勝	1	平野 岡	3	{	5 — 11 11 — 9 8 — 11 11 — 8 11 — 9	}	2	小鉢 鈴木	4	(東京富士大学(部))	(東京富士大学(部))
	7	皋 寺光	3	{	4 — 11 13 — 11 12 — 10 11 — 13 13 — 11	}	2	伊庭 稲田	12	(別府溝部学園)	(東京富士大学(部))
決勝	1	平野 岡	3	{	11 — 2 9 — 11 6 — 11 11 — 3 14 — 12	}	2	皋 寺光	7	(東京富士大学(部))	(別府溝部学園)

## 男子シングルス (M・S) 記録

準決勝	1	柳田	0	{	4 — 11 6 — 11 5 — 11 — —	}	3	伊藤	7	(産業技術)	(東北文教大学(部))
	8	河本	2	{	11 — 5 7 — 11 14 — 12 2 — 11 6 — 11	}	3	山名	14	(産業技術)	(産業技術)
決勝	7	伊藤	1	{	10 — 12 9 — 11 11 — 6 10 — 12 —	}	3	山名	14	(東北文教大学(部))	(産業技術)

## 女子シングルス (W・S) 記録

準決勝	1	岡	2	{	11 — 9 — 11 8 — 11 11 — 6 7 — 11	}	3	皋	17	(東京富士大学(部))	(別府溝部学園)
	23	小鉢	3	{	12 — 10 11 — 9 8 — 11 8 — 11 11 — 8	}	2	平野	34	(東京富士大学(部))	(東京富士大学(部))
決勝		皋	3	{	14 — 12 11 — 7 11 — 5 — —	}	0	小鉢	23	(別府溝部学園)	(東京富士大学(部))



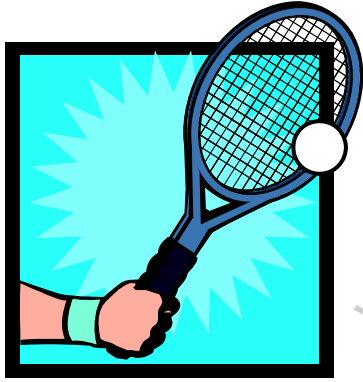

# ソフトテニス部

会場：私学事業団総合運動場  
試合開始：午前9時30分

## 競技部委員

競技委員長	田島外志美
審判委員長	古谷三郎
審判委員	黒柳 淳 中島弘毅
総務委員長	平田 貴
総務委員	鍋谷 照 清水一巳
救護委員	田島外志美
補助委員	日本大学文理学部軟式庭球部員

# ソフトテニスの部「競技結果」

## 1. 団体戦

男女の別	順位	短期大学名
女 子	優 勝	滋賀短期大学
	準 優 勝	大阪芸術大学短期大学部
	第 3 位	松山東雲短期大学
	第 3 位	岐阜聖徳学園大学短期大学部
男 子	優 勝	産業技術短期大学
	準 優 勝	佐久大学信州短期大学部
	第 3 位	山村学園短期大学

## 2. 個人戦

男女の別	単・複	順位	短期大学名
女 子	ダブルス	優 勝	森脇・谷口(滋賀短期大学)
		準 優 勝	鈴木・岩井(滋賀短期大学)
		第 3 位	池田・廣田(滋賀短期大学)
		第 3 位	小川・白井(滋賀短期大学)
男 子	ダブルス	優 勝	木村・和田(山村学園短期大学)
		準 優 勝	吉識・松尾(産業技術短期大学)
		第 3 位	吉積・仁平(産業技術短期大学)
		第 3 位	傘木・木下(佐久大学信州短期大学部)

## ソフトテニス 男子団体戦

試合順 1-2 2-3 1-3

		1	2	3	勝敗	順位
1	佐久大学信州(部)	★	1	②	1-1	2
2	産業技術	②	★	③	2-0	1
3	山村学園	1	0	★	0-2	3

優勝 産業技術短期大学

準優勝 佐久大学信州短期大学部

3位 山村学園短期大学

# ソフトテニス 男子個人戦

## 予選リーグ

Aブロック		試合順	1-2	3-4	2-5	1-3	4-5	2-3	1-4	3-5	2-4	1-5
	A	1	2	3	4	5	勝敗	順位				
1	傘木 駿 木下 直哉 (佐久大学信州(部))	★	④	④	④	0	3-1	2				
2	桂 政史 中塚 正啓 (産業技術)	0	★	0	1	0	0-4	5				
3	大井 鳳 濱崎 正章 (山村学園)	2	④	★	3	1	1-4	4				
4	木村 達也 高山 雄真 (大阪芸術大学(部))	2	④	④	★	1	2-2	3				
5	吉識 智之 松尾 誠也 (産業技術)	④	④	④	④	★	4-0	1				

Bブロック		試合順	6-7	8-9	7-10	6-8	9-10	7-8	6-9	8-10	7-9	6-10
	B	6	7	8	9	10	勝敗	順位				
6	木村 亮太 和田 修平 (山村学園)	★	④	④	④	④	4-0	1				
7	関 竜二 岡部 聖也 (佐久大学信州(部))	1	★	0	1	1	0-4	5				
8	柳田 光流 高橋 駿介 (東北文教大学(部))	1	④	★	3	0	1-3	4				
9	龍野 遼 清水 康史 (佐久大学信州(部))	2	④	④	★	2	2-2	3				
10	吉積 一 仁平 将 (産業技術)	3	④	④	④	★	3-1	2				

# 男子個人戦・決勝トーナメント

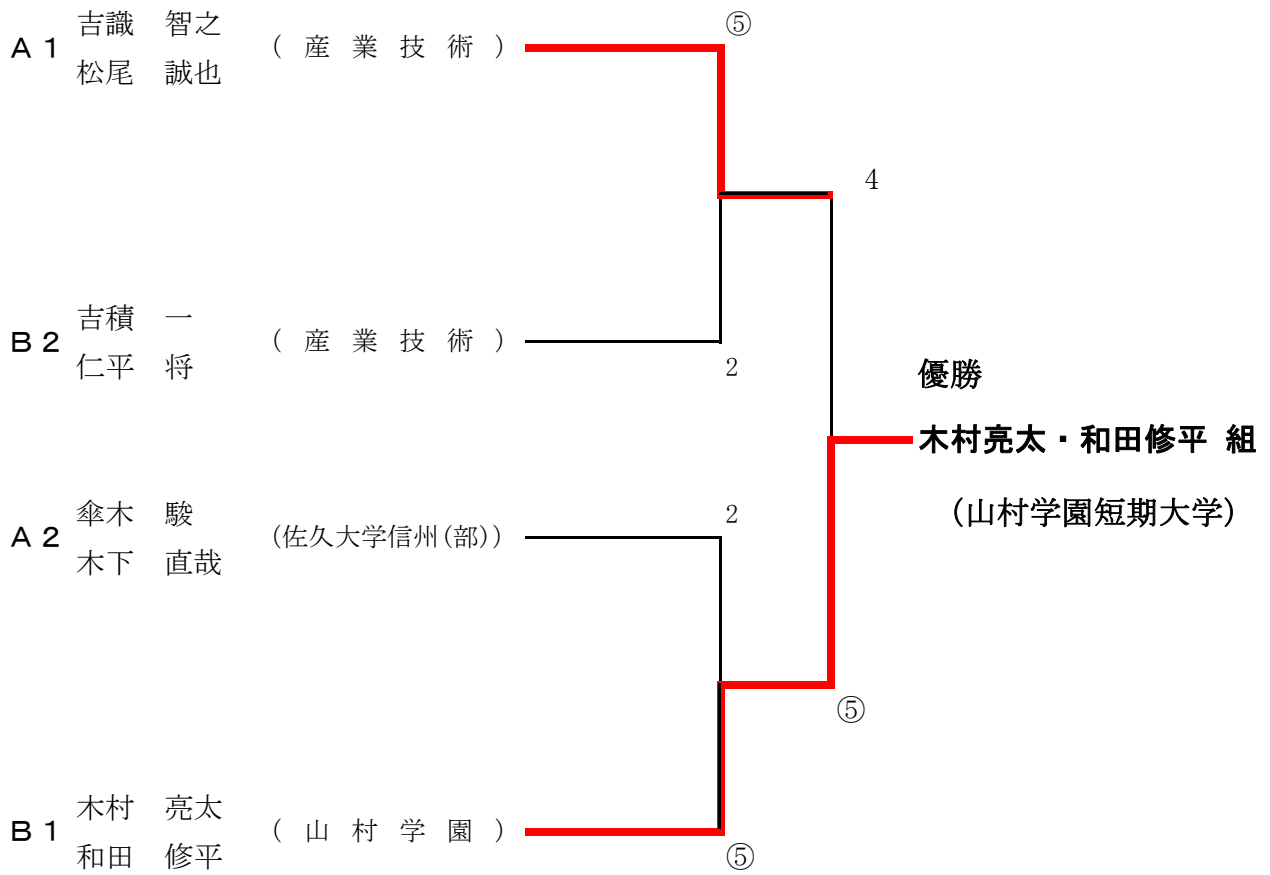

# ソフトテニス 女子団体戦

## 予選リーグ

Aブロック		試合順			勝敗	順位
	A	1-2	2-3	1-3		
1	大阪芸術大学(部)	★	②	③	2-0	1
2	岡崎女子	1	★	③	1-1	2
3	東北文教大学(部)	0	0	★	0-2	3

Bブロック		試合順			勝敗	順位
	B	4-5	5-6	4-6		
4	岐阜聖徳学園大学(部)	★	②	③	2-0	1
5	名古屋	1	★	③	1-1	2
6	明倫	0	0	★	0-2	3

Cブロック		試合順				勝敗	順位
	C	7-8	9-10	7-9	8-10		
7	松山東雲	★	②	③	②	3-0	1
8	常葉学園	0	★	③	②	2-1	2
9	山村学園	R	R	★	R	0-3	4
10	大阪成蹊	1	1	③	★	1-2	3

Dブロック		試合順			勝敗	順位
	D	11-12	12-13	11-13		
11	滋賀	★	③	③	2-0	1
12	羽陽学園	0	★	③	1-1	2
13	北海道武蔵女子	0	0	★	0-2	3

# ソフトテニス 女子団体戦・決勝トーナメント

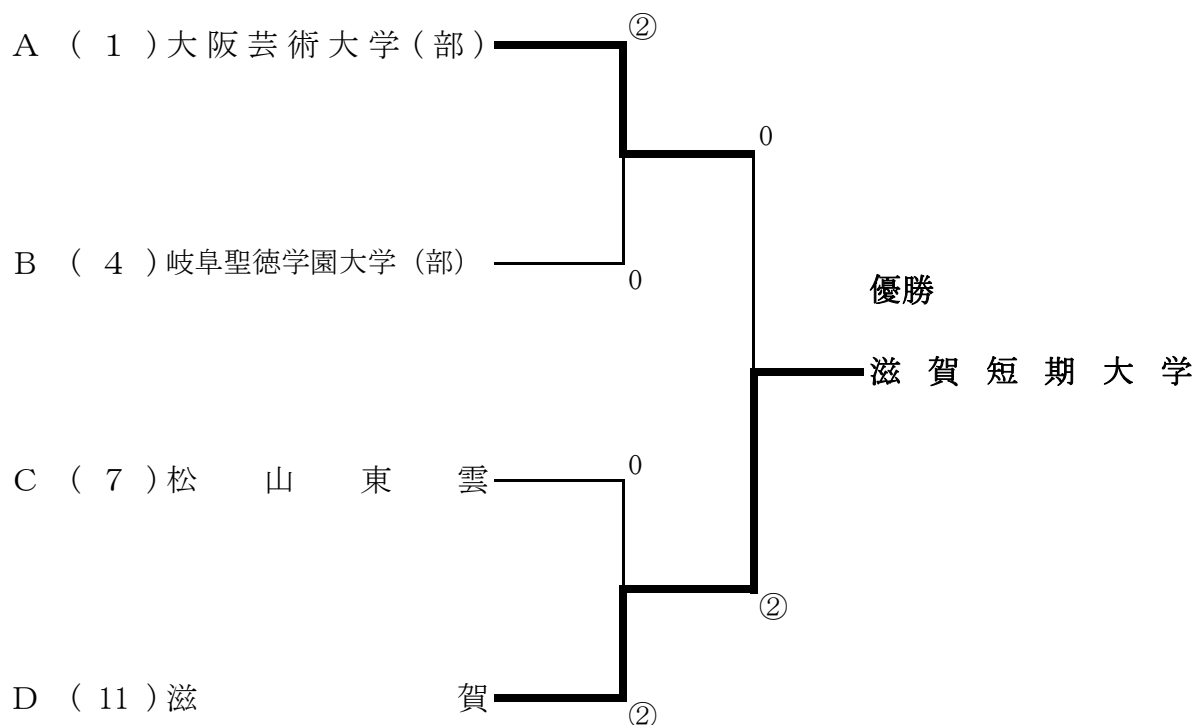

優勝 滋賀短期大学

準優勝 大阪芸術大学短期大学部

3 位 松山東雲短期大学  
岐阜聖徳学園大学短期大学部

A1 (大阪芸術大学短期大学部) ②-0 B4 (岐阜聖徳学園大学短期大学)

1	岡村・田中	⑤-0	清水・日下部
2	廣重・光山	⑤-0	秋田・成瀬
3	堀江・西本	—	田中・平田

C7(松山東雲短期大学) 0-② D11(滋賀短期大学)

1	大饗・藤原	3-⑤	楠岡・中村
2	上池・宮内	—	道海・竹内
3	キケン	0-⑤	川端・岩井

決勝

A1(大阪芸術大学短期大学部) 0-② D11(滋賀短期大学)

1	廣重・光山	0-⑤	川端・岩井
2	岡村・田中	1-⑤	道海・竹内
3	堀江・西本	—	楠岡・中村

## ソフトテニス 女子個人戦

### 予選リーグ

Aブロック		試合順			勝敗	順位
A		1-2	2-3	1-3		
1	楠岡 優 中村 彩乃 ( 滋 賀 )	★	④	④	2-0	1
2	長江 優姫 山本 ひとみ ( 大 阪 成 蹊 )	0	★	0	0-2	3
3	奥村 歩未 辻 早優里 ( 名 古 屋 )	0	④	★	1-1	2

Bブロック		試合順					勝敗	順位
B		4-5	6-7	4-6	5-7	4-7		
4	柴田 空見子 菅野 ひかり ( 東 北 文 教 大 学 ( 部 ) )	★	④	0	④	2-1	2	
5	島袋 友希 上松 くるみ ( 園 田 学 園 女 子 大 学 ( 部 ) )	R	★	R	R	0-3	4	
6	駒木 翔子 菊地英里子 ( 東 京 農 業 大 学 ( 部 ) )	④	④	★	④	3-0	1	
7	西岡 梢 森 青空 ( 大 阪 成 蹊 )	0	④	1	★	1-2	3	

Cブロック		試合順						勝敗	順位
C		8-9	10-11	8-10	9-11	8-11	9-10		
8	岡田 彩加 増田 詩織 ( 常 葉 学 園 )	★	④	0	1	1-2	3		
9	鈴木 緑里 平井 由希子 ( 北 海 道 武 蔵 女 子 )	2	★	0	0	0-3	4		
10	岡村 沙織 田中 麻結子 ( 大 阪 芸 術 大 学 ( 部 ) )	④	④	★	④	3-0	1		
11	瀧沢 眞歩 政木 保奈美 ( 松 本 大 学 松 商 ( 部 ) )	④	④	2	★	2-1	2		



## Dブロック

試合順 12-13 14-15 12-14 13-15 12-15 13-14

	D	12	13	14	15	勝敗	順位
12	池田 花蓮 廣田 美咲 ( 滋 賀 )	★	④	④	④	3-0	1
13	芳澤 美咲 村田 希梨華 ( 山 村 学 園 )	R	★	R	R	0-3	4
14	清水 有沙 高井 明日香 ( 岡 崎 女 子 )	0	④	★	④	2-1	2
15	木三田 歩美 各務 真由美 (岐阜聖徳学園大学(部))	0	④	2	★	1-2	3

## Eブロック

試合順 16-17 17-18 16-18

	E	16	17	18	勝敗	順位
16	松村 由佳 小室 奈美 ( 山 村 学 園 )	★	④	④	2-0	1
17	戸上 恵利子 中村 栞奈 ( 大 阪 成 蹊 )	1	★	1	0-2	3
18	山田 香菜 中澤 すみれ ( 千 葉 敬 愛 )	1	④	★	1-1	2

## Fブロック

試合順 19-20 21-22 19-21 20-22 19-22 20-21

	F	19	20	21	22	勝敗	順位
19	秋田 美の里 成瀬 貴映 (岐阜聖徳学園大学(部))	★	④	0	④	2-1	2
20	庄司 萌子 佐藤 理里 (東北文教大学(部))	R	★	R	R	0-3	4
21	鈴木 絵怜菜 岩井 明日香 ( 滋 賀 )	④	④	★	④	3-0	1
22	西本 千穂 下地 鈴穂 (大阪芸術大学(部))	3	④	0	★	1-2	3

## Gブロック

試合順 23-24 25-26 23-25 24-26 23-26 24-25

	G	23	24	25	26	勝敗	順位
23	横山 美由稀 太田 朱音 (北海道武蔵女子)	★	④	④	④	3-0	1
24	金子 早央莉 笹 彩夏 (羽陽学園)	2	★	④	④	2-1	2
25	水越 梨月 田邊 沙季 (岡崎女子)	R	R	★	R	0-3	4
26	森澤 沙代弥 村田 亜美 (山村学園)	R	R	R	★	0-3	4

## Hブロック

試合順 27-28 28-29 27-29

	H	27	28	29	勝敗	順位
27	大饗 郁実 藤原 奈菜子 (松山東雲)	★	④	④	2-0	1
28	水野 里美 村井 琴美 (名古屋)	0	★	1	0-2	3
29	井上 麻耶 毛利 優希 (明倫)	0	④	★	1-1	2

## Iブロック

試合順 30-31 31-32 30-32

	I	30	31	32	勝敗	順位
30	道海 史佳 竹内 絢香 (滋賀)	★	④	④	2-0	1
31	岩井 愛奈 磯谷 綾香 (岡崎女子)	0	★	0	0-2	3
32	多田 美香子 三善 由子 (山陽学園)	1	④	★	1-1	2

## Jブロック

試合順 33-34 35-36 33-35 34-36 33-36 34-35

	J	33	34	35	36	勝敗	順位
33	高橋 さやか 一柳 瑛里 (東北文教大学(部))	★	④	④	④	3-0	1
34	糸 みなみ 奥田 愛果 (岡崎女子)	R	★	R	R	0-3	4
35	中西 彩 西村 彩香 (大阪成蹊)	0	④	★	1	1-2	3
36	堀口 栞莉 北村 咲弥 (山村学園)	2	④	④	★	2-1	2

## Kブロック

試合順 37-38 39-40 37-39 38-40 37-40 38-39

	K	37	38	39	40	勝敗	順位
37	田中 温美 平田 佳寿美 (岐阜聖徳学園大学(部))	★	④	0	3	1-2	3
38	松野 みか 渡邊 萌 (常葉学園)	1	★	0	2	0-3	4
39	小川 玲保 白井 優奈 (滋賀)	④	④	★	④	3-0	1
40	内田 祐子 斉藤 世奈 (羽陽学園)	④	④	0	★	2-1	2

## Lブロック

試合順 41-42 43-44 41-43 42-44 41-44 42-43

	L	41	42	43	44	勝敗	順位
41	上池 麻奈美 宮内 美由紀 (松山東雲)	★	④	④	④	3-0	1
42	羽根田 みなみ 吉田 さくら (園田学園女子大学(部))	R	★	R	R	0-3	4
43	岩月 結貴 川津 真子 (岡崎女子)	3	④	★	④	2-1	2
44	五野上 彩 新井 捺美 (埼玉女子)	0	④	0	★	1-2	3

## Mブロック

試合順 45-46 47-48 45-47 46-48 45-48 46-47

	M	45	46	47	48	勝敗	順位
45	清水 美穂 日下部 陽 (岐阜聖徳学園大学(部))	★	④	④	④	3-0	1
46	田中 里奈 近藤 早百里 (名古屋)	2	★	④	④	2-1	2
47	倉本 絵里菜 荒井 美咲 (東京農業大学(部))	0	0	★	④	1-2	3
48	坂之上 千春 宮本 理咲 (武蔵丘)	R	R	R	★	0-3	4

## Nブロック

試合順 49-50 51-52 49-51 50-52 49-52 50-51

	N	49	50	51	52	勝敗	順位
49	森脇 美佳 谷口 優佳子 (滋賀)	★	④	④	④	3-0	1
50	成田 香奈江 小島 かなえ (山村学園)	R	★	R	R	0-3	4
51	井上 唯 寺田 実早恵 (大阪成蹊)	0	④	★	0	1-2	3
52	高橋 沙織 色摩 あずさ (東北文教大学(部))	0	④	④	★	2-1	2

## Oブロック

試合順 53-54 55-56 53-55 54-56 53-56 54-55

	O	53	54	55	56	勝敗	順位
53	廣瀬 由梨 大矢 栞 (北海道武蔵女子)	★	R	R	R	0-3	4
54	広川 璃紗 本間 菜穂 (明倫)	④	★	0	④	2-1	2
55	藤村 佳澄 印牧 真彌 (岡崎女子)	④	④	★	④	3-0	1
56	安藤 絵里子 山田 育未 (修文大学(部))	④	0	0	★	1-2	3

## Pブロック

試合順 57-58 58-59 57-59

	P	57	58	59	勝敗	順位
57	廣重 衣織 光山 留加 (大阪芸術大学(部))	★	④	④	2 - 0	1
58	引地 真耶 平塚 優美 (羽陽学園)	0	★	④	1 - 1	2
59	戸田 充希 岡本 美緒 (園田学園女子大学(部))	R	R	★	0 - 2	3

# ソフトテニス 女子個人戦・決勝トーナメント

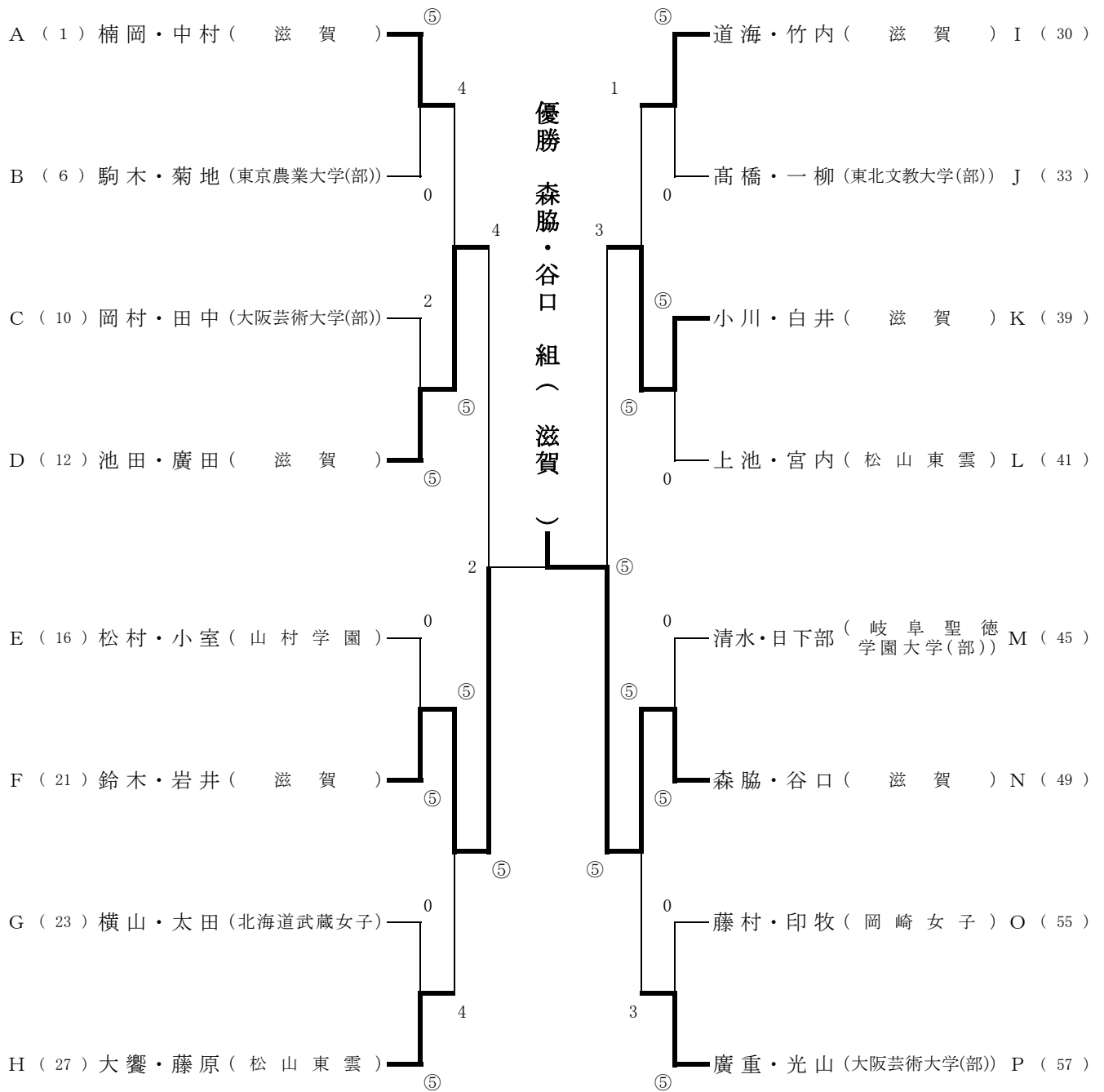

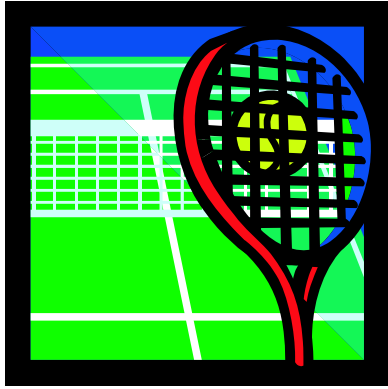

# テニスの部

会場：小田原テニスガーデン  
試合開始：午前 9時45分  
(8月7日のみ)

## 競技部委員

競技委員長	岩佐 富男
競技副委員長	長尾 弘
総務委員長	小澤 共子
審判委員長	藤原 昌樹
競技委員	小澤 幸雄    藤原 裕子    木戸 直美
救護委員	小澤 共子
補助委員	足利短期大学テニス部員 新渡戸文化短期大学テニス部員

# テニスの部「競技結果」

## 1. 団体戦

男女の別	順位	短期大学名
女 子	優 勝	日本体育大学女子短期大学部
	準 優 勝	武庫川女子大学短期大学部
	第 3 位	常磐会短期大学
	第 3 位	名古屋短期大学
男 子	優 勝	産業技術短期大学
	準 優 勝	佐野短期大学
	第 3 位	帝京短期大学

## 2. 個人戦

男女の別	単・複	順位	短期大学名
女 子	ダブルス	優 勝	村上・神山(日本体育大学女子短期大学部)
		準 優 勝	小川・桑原(名古屋短期大学)
		第 3 位	山下・阪上(常磐会短期大学)
		第 3 位	川合・飯尾(武庫川女子大学短期大学部)
	シングルス	優 勝	松田(日本体育大学女子短期大学部)
		準 優 勝	平(足利短期大学)
		第 3 位	大沼(北海道武蔵女子短期大学)
		第 3 位	大野(日本体育大学女子短期大学部)
男 子	ダブルス	優 勝	畑・松浪(産業技術短期大学)
		準 優 勝	小峰・小川(帝京短期大学)
		第 3 位	松岡・門田(松山短期大学)
		第 3 位	亀之園・古井(名古屋文理大学短期大学部)
	シングルス	優 勝	須崎(産業技術短期大学)
		準 優 勝	石川(佐野短期大学)
		第 3 位	草壁(産業技術短期大学)
		第 3 位	斉藤(福島学院大学短期大学部)



# テニス 男子団体

リーグ戦

	佐野	帝京	産業技術	試合順
佐野		○ 2 - 1	× 1 - 2	第一試合 佐野 VS 帝京
帝京	× 1 - 2		× 0 - 3	第二試合 帝京 VS 産業
産業技術	○ 2 - 1	○ 3 - 0		第三試合 産業 VS 佐野

優勝 : 産業技術  
 準優勝 : 佐野  
 第3位 : 帝京

# テニス 男子ダブルス

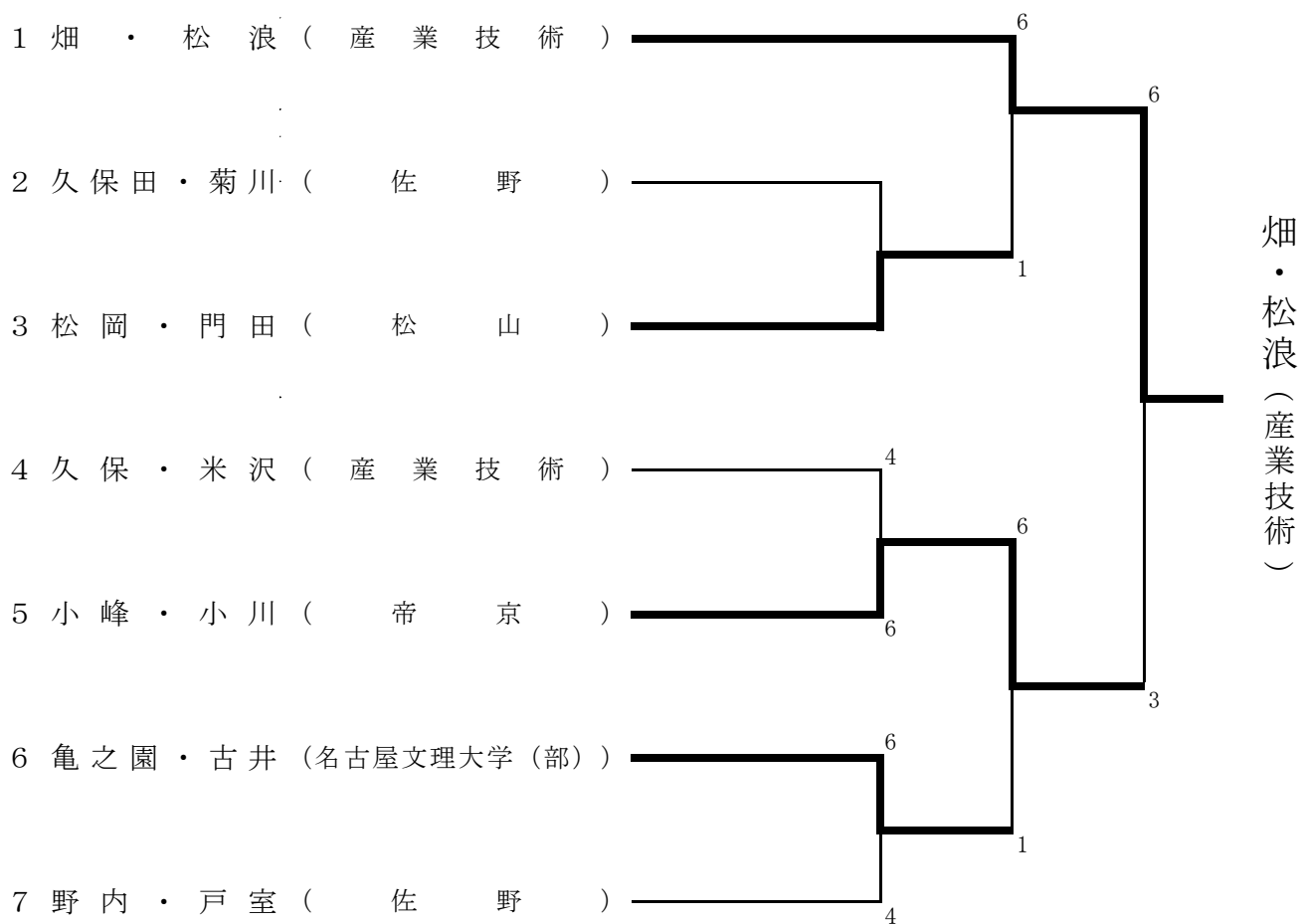

※シード順位

①畑・松浪 (産業技術)

優勝 畑・松浪 (産業技術)  
 準優勝 小峰・小川 (帝京)  
 第3位 松岡・門田 (松山)  
 亀之園・古井 (名古屋文理大学(部))

# テニス 男子シングルス

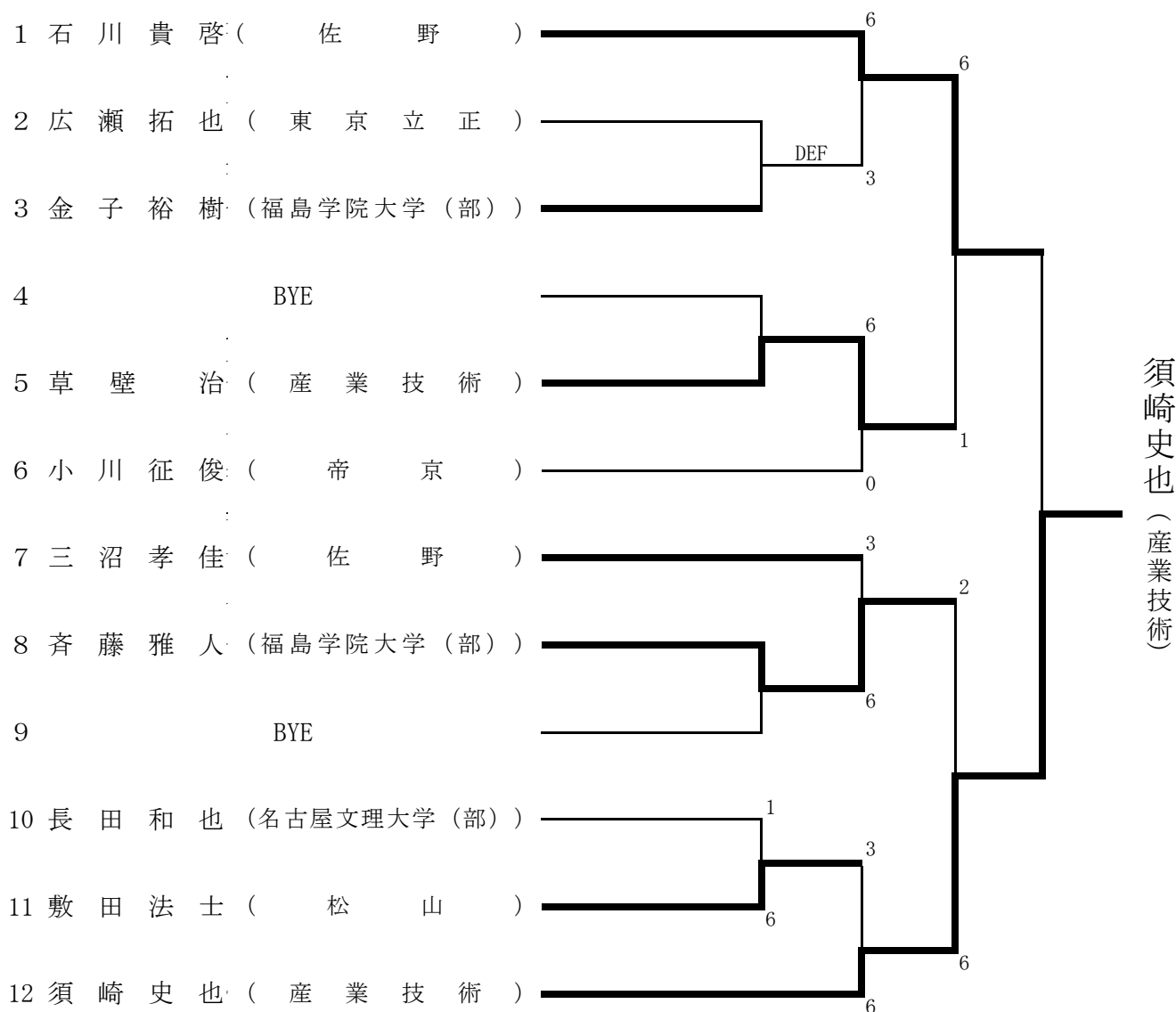

※シード順位

- ①石川貴啓 (佐野)      ②須崎史也 (産業技術)

優勝            須崎史也 (産業技術)  
 準優勝        石川貴啓 (佐野)  
 第3位         草壁 治 (産業技術)  
                  斉藤雅人 (福島学院大学 (部))

# テニス 女子団体

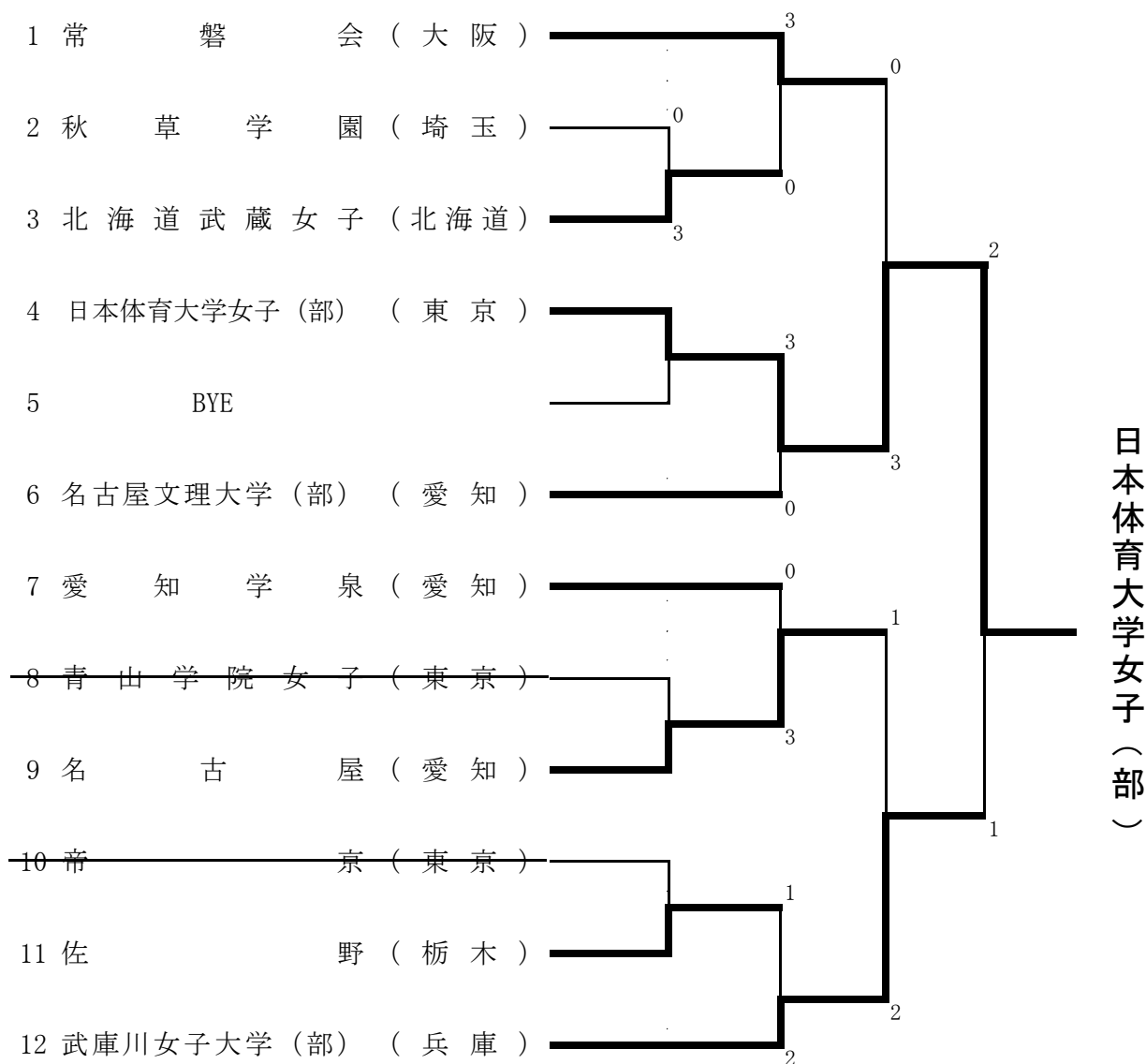

※シード順位

①常磐会      ②武庫川女子大学(部)      ③愛知学泉      ④名古屋文理大学(部)

優勝	日本体育大学女子(部)
準優勝	武庫川女子大学(部)
第3位	常磐会
	名古屋

# テニス 女子ダブルス

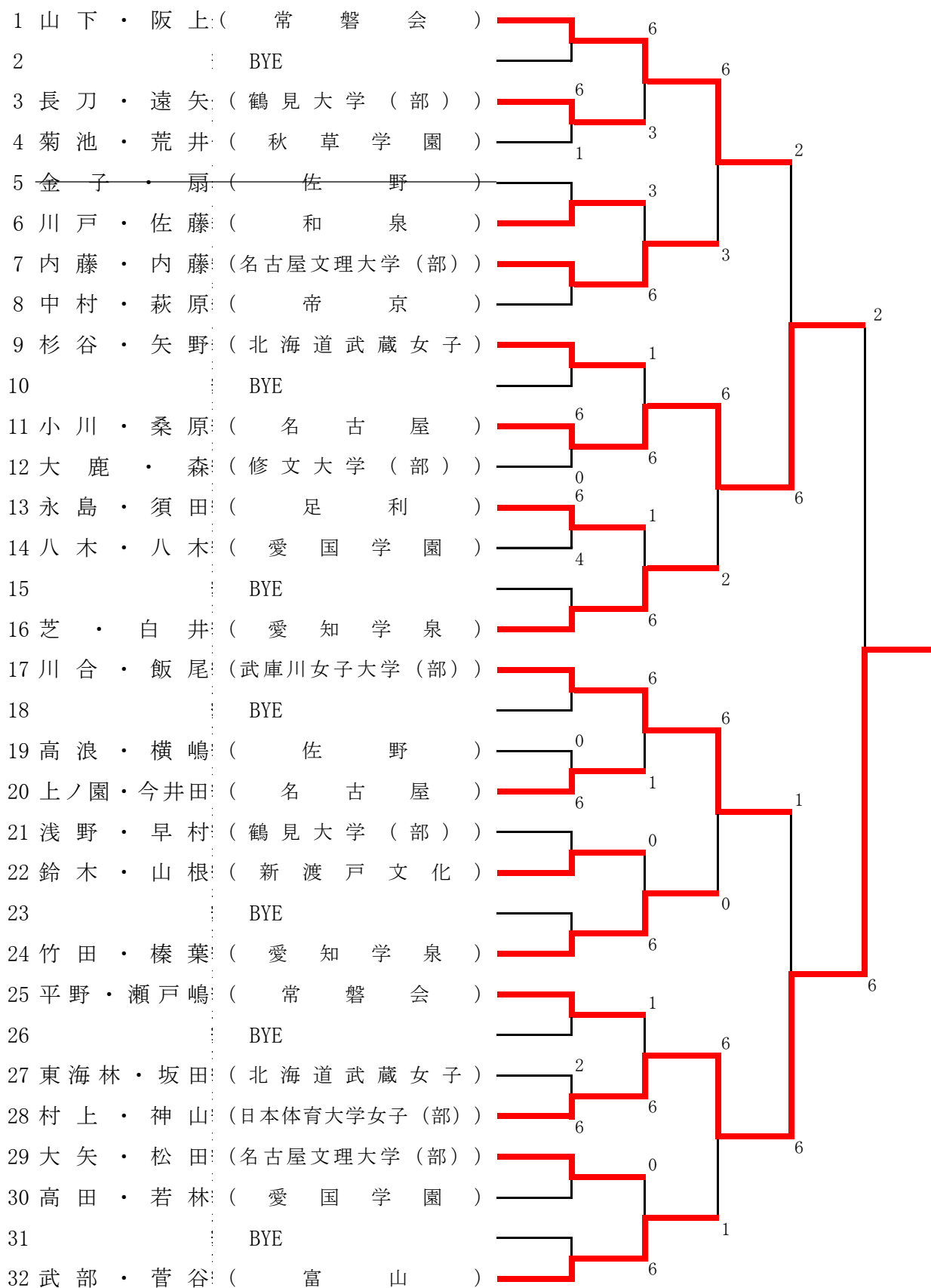

村 上 ・ 神 山 ( 日 本 体 育 大 学 女 子 ( 部 ) )

※シード順位

①山下・阪上 (常磐会)      ②武部・菅谷 (富山)      ③川合・飯尾 (武庫川女子大学 (部) )

優勝                      村上・神山 (日本体育大学女子 (部) )  
 準優勝                  小川・桑原 (名古屋)  
 第3位                    山下・阪上 (常磐会)  
                             川合・飯尾 (武庫川女子大学 (部) )

# テニス 女子シングルス

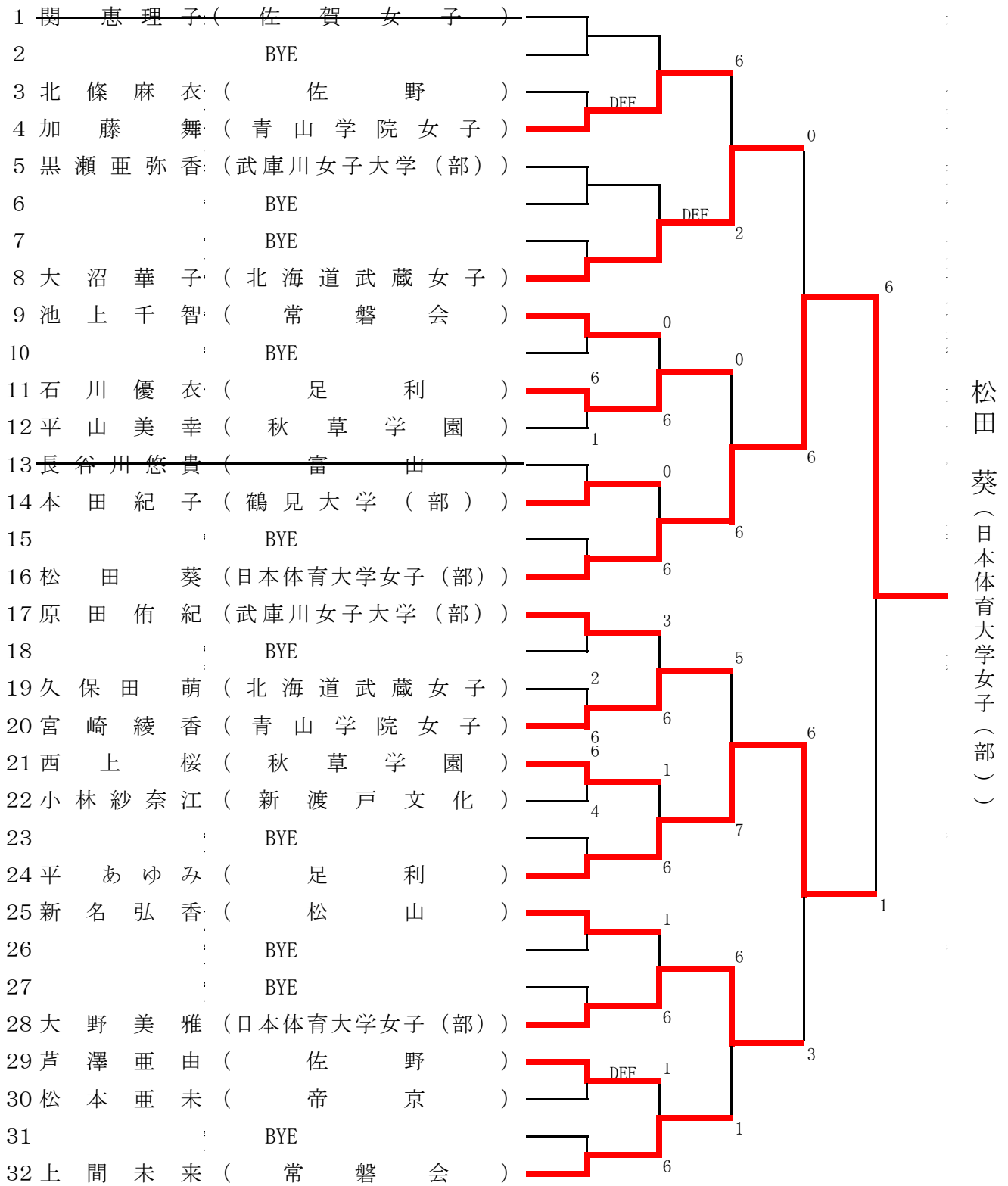

※シード順位

①関 恵理子(佐賀女子) ②上間未来(常磐会) ③原田侑紀(武庫川女子大学(部)) ④松田 葵(日本体育大学女子(部))

優勝 松田 葵 (日本体育大学女子 (部))  
 準優勝 平 あゆみ (足利)  
 第3位 大沼華子 (北海道武蔵女子)  
 大野美雅 (日本体育大学女子 (部))

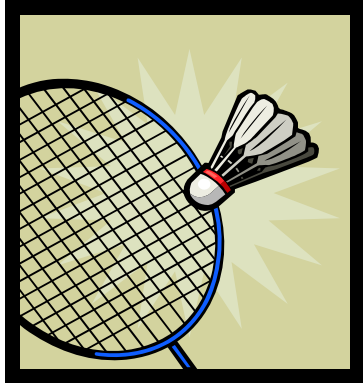

# バドミントンの部

## 競技部委員

競技委員長	宮崎重勝
競技副委員長	井上千枝子
審判委員長	溝口武史
総務委員長	桐原由美
総務副委員長	宇佐美かおる
救護委員	桐原由美
補助委員	上智大学短期大学部バドミントン部員 湘北短期大学バドミントン部員 小田原女子短期大学バドミントン部員

会場：小田原市総合文化体育館

小田原アリーナ

試合開始：午前 9 時 30 分（団体戦）

午前 10 時 00 分（個人戦）

# バドミントンの部「競技結果」

## 1. 団体戦

男女の別	順位	短期大学名
女 子	優 勝	滋賀短期大学
	準 優 勝	武庫川女子大学短期大学部
	第 3 位	山陽学園短期大学
	第 3 位	上智大学短期大学部
男 子	優 勝	滋賀短期大学
	準 優 勝	産業技術短期大学
	第 3 位	東京交通短期大学
	第 3 位	東北文教大学短期大学部

## 2. 個人戦

男女の別	単・複	順位	短期大学名
女 子	ダブルス	優 勝	川村・保井(武庫川女子大学短期大学部)
		準 優 勝	藤井・長谷(滋賀短期大学)
		第 3 位	國友・木村(滋賀短期大学)
		第 3 位	遠山・久崎(園田学園女子大学短期大学部)
	シングルス	優 勝	松尾(滋賀短期大学)
		準 優 勝	塚田(武蔵丘短期大学)
		第 3 位	木下(武庫川女子大学短期大学部)
		第 3 位	岩田(青山学院女子短期大学)
男 子	ダブルス	優 勝	林・村田(滋賀短期大学)
		準 優 勝	桐生・三浦(東京交通短期大学)
		第 3 位	藤城・田中(産業技術短期大学)
		第 3 位	長尾・魚住(産業技術短期大学)
	シングルス	優 勝	山内(滋賀短期大学)
		準 優 勝	友定(滋賀短期大学)
		第 3 位	坂部(和泉短期大学)
		第 3 位	今井(湘北短期大学)



# バドミントン 男子団体

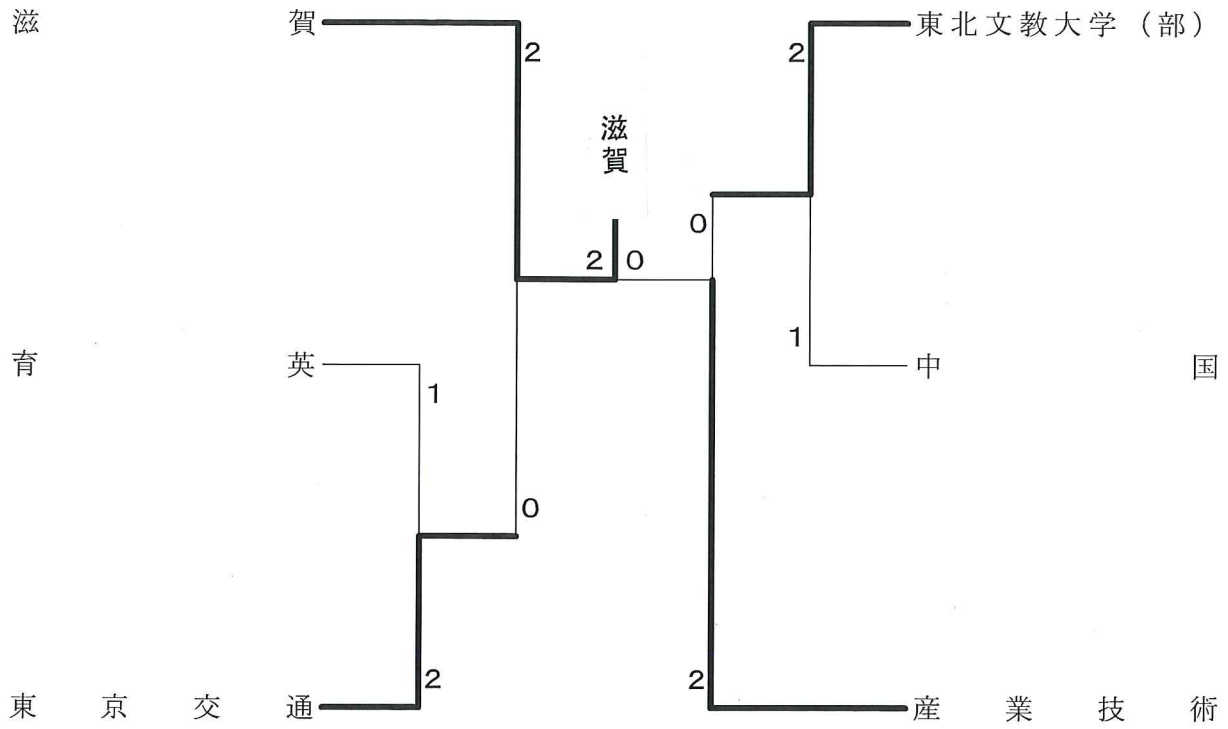

# バドミントン 男子ダブルス

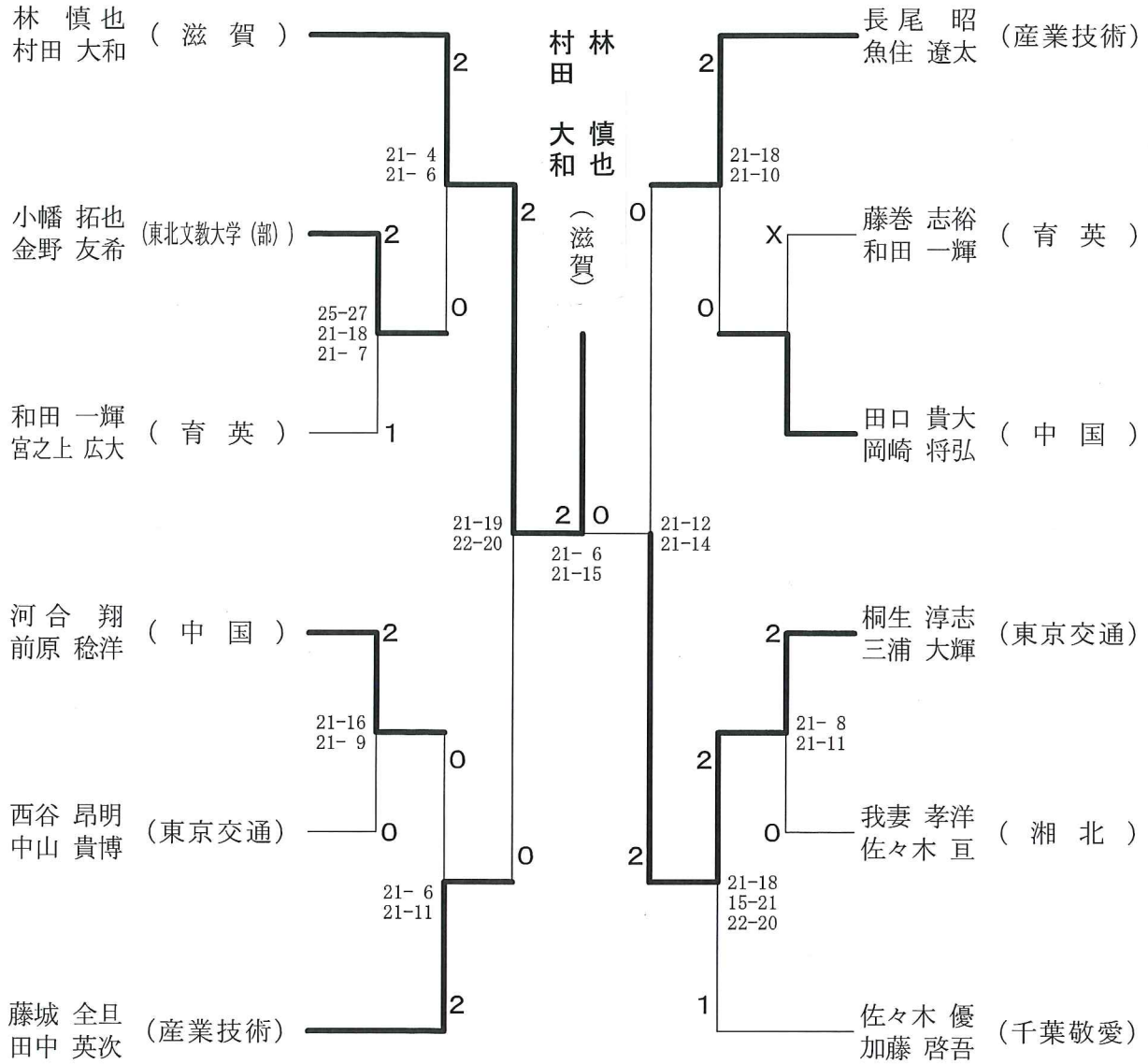

# バドミントン 男子シングルス

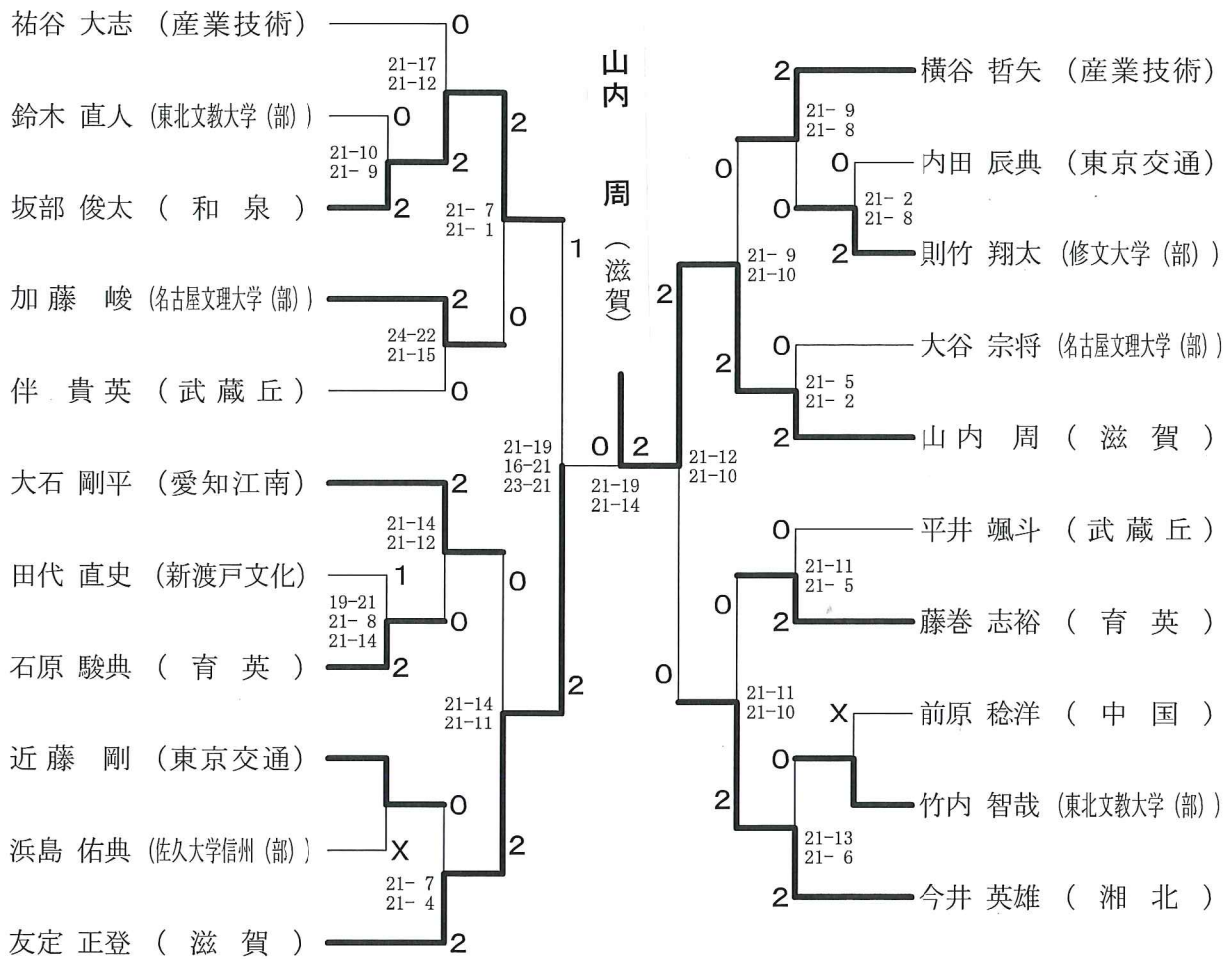

# バドミントン 女子団体

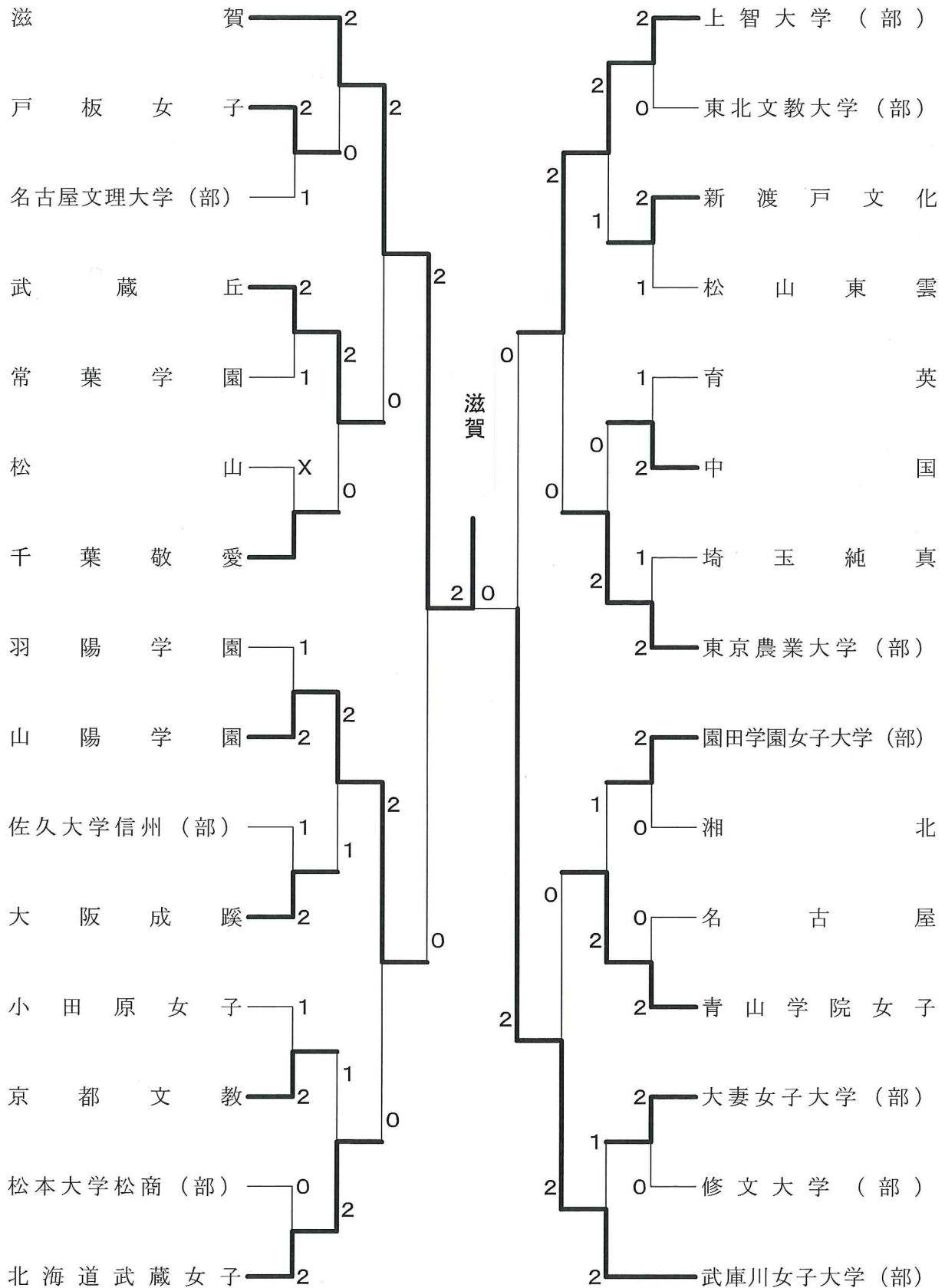

# バドミントン 女子ダブルス-1

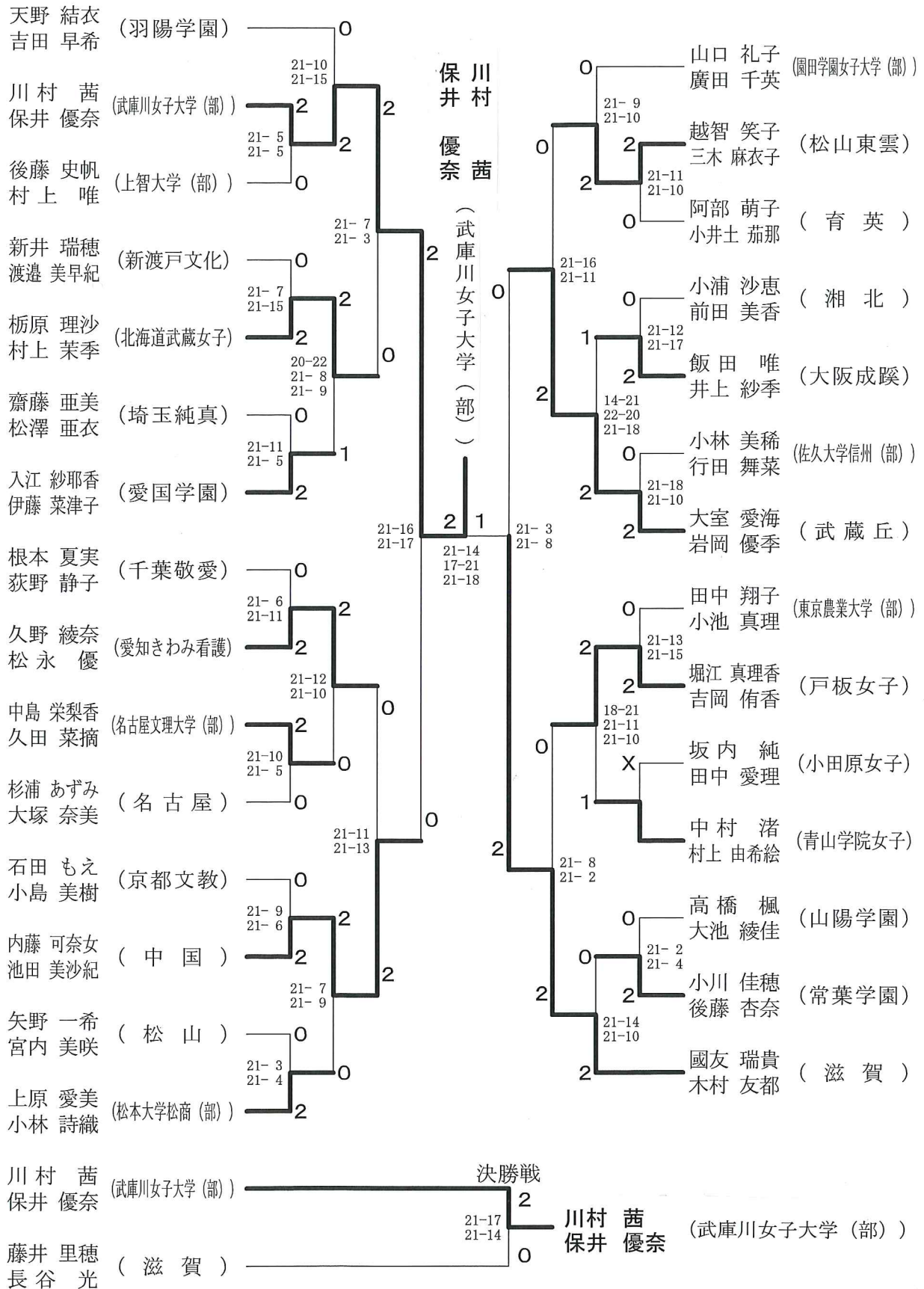

# バドミントン 女子ダブルスー2

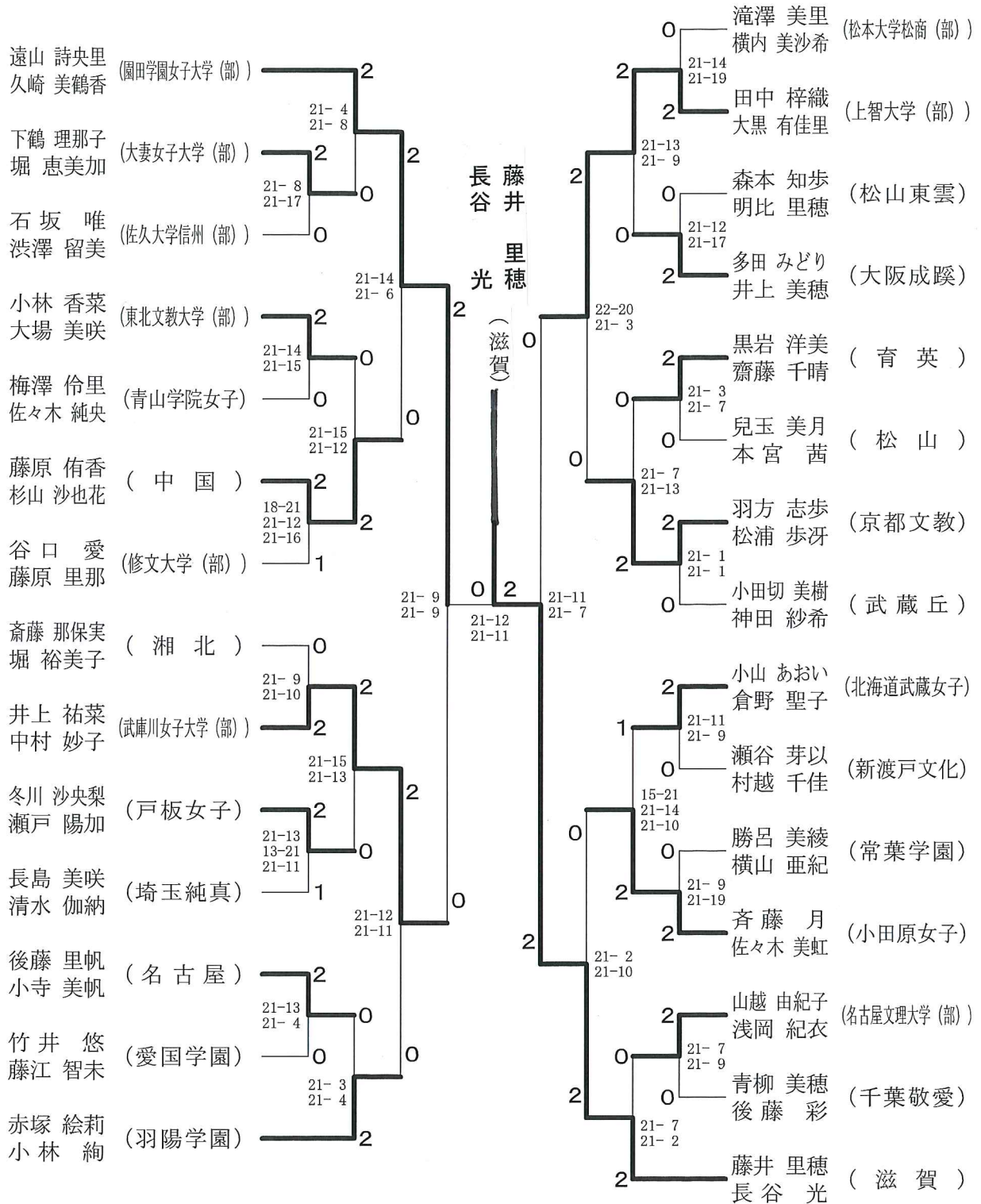

# バドミントン 女子シングルス

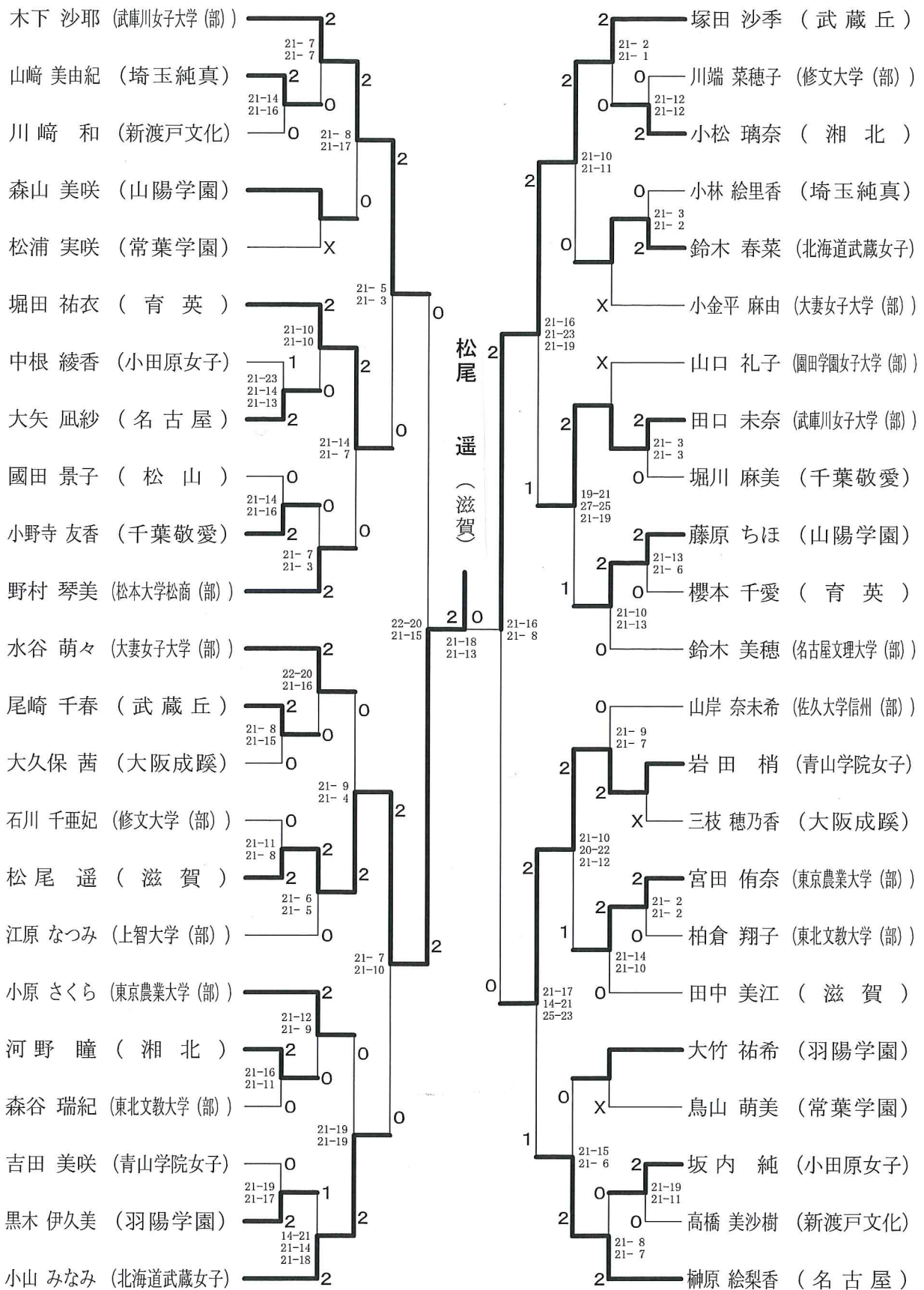

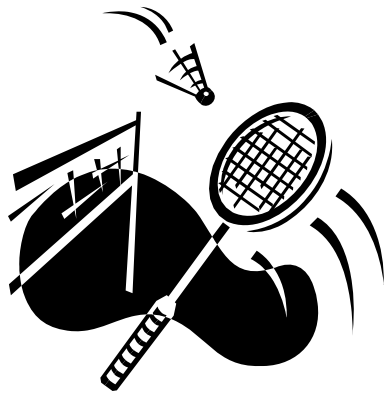



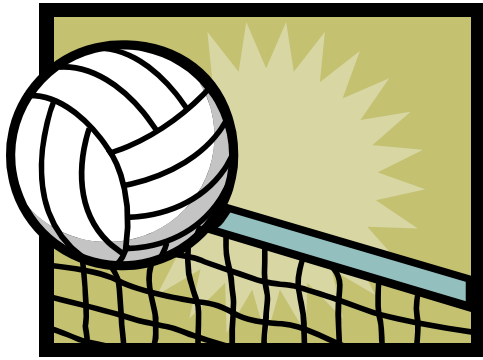

# バレーボールの部

会場：さいたま市記念総合体育館

## 競技部委員

競技・審判委員長	原田 智
競技副委員長	松本 尚
審判副委員長	山元和三 渡部仁志 藤田明義
審判委員	(財)日本バレーボール協会公認審判員 関東大学バレーボール連盟公認審判員
コート主任	川之上 豊
総務委員長	杉山仁志
総務副委員長	星 ひろみ
競技委員	佐藤亮輔 望月文代 大屋陽祐
救護委員	佐藤亮輔
補助委員	育英短期大学バレーボール部員 武蔵丘短期大学バレーボール部員 大妻女子大学短期大学部バレーボール部員

## バレーボールの部「競技結果」

男女の別		順位	短期大学名
女 子	Aブロック	優 勝	武庫川女子大学短期大学部
		準 優 勝	松山東雲短期大学
		第 3 位	聖和学園短期大学
		第 3 位	滋賀短期大学
	Bブロック	優 勝	大阪女子短期大学
		準 優 勝	山村学園短期大学
		第 3 位	常磐会短期大学
		第 3 位	千葉経済大学短期大学部
男 子	優 勝	佐久大学信州短期大学部	
	準 優 勝	産業技術短期大学	
	第 3 位	常葉学園短期大学	

# バレーボール 男子

## ☆リーグ戦

1	常	葉	学	園					
2	佐	久	大	学	信	州	(	部	)
3	産	業	技	術					
4	東	京	農	業	大	学	(	部	)

8月7日

試合コート 勝 敗

①	1	常葉学園	VS	2	佐久大学信州 (部)	E1	0 - 2
②	3	産業技術	VS	4	東京農業大学 (部)	E2	2 - 0

8月8日

①	1	常葉学園	VS	4	東京農業大学 (部)	B1	2 - 0
②	2	佐久大学信州 (部)	VS	3	産業技術	B2	2 - 0

8月9日

①	1	常葉学園	VS	3	産業技術	C1	2 - 0
②	2	佐久大学信州 (部)	VS	4	東京農業大学 (部)	C2	2 - 0

優勝	佐久大学信州 (部)
準優勝	産業技術
3位	常葉学園

# バレーボール 女子

8月7日 予選リーグ戦

## 女子Aブロック

- 1 第1シード 武蔵丘短期大学
- 2 第2シード 松山東雲短期大学

A	2	3 佐久大学信州(部)	A1	2
	0	4 足 利		
	2	5 園田学園女子大学(部)	A2	1
	1	6 京 都 文 教		

B	2	7 滋 賀	A3	2
	0	8 日本体育大学女子(部)		
	0	9 和 泉	A4	0
	2	10 北海道武蔵女子		

C	0	11 帝 京 学 園	A5	2
	2	12 名古屋文理大学(部)		
	0	13 岐阜聖徳学園大学(部)	B4	0
	2	14 高 松		

D	0	15 埼 玉 純 真	B3	2
	2	16 武庫川女子大学(部)		
	0	17 常 葉 学 園	B2	0
	2	18 聖 和 学 園		

E	2	19 秋 草 学 園	B1	2
	0	20 東北文教大学(部)		
	2	21 湘 北	C1	0
	0	22 名 古 屋		

F	2	23 育 英	C2	2
	0	24 明 倫		
	2	25 神戸常盤大学(部)	C3	0
	0	26 松本大学松商(部)		

## 女子Bブロック

G	0	27 青山学院女子	C4	0
	2	28 常 磐 会		
	2	29 千葉経済大学(部)	C5	2
	1	30 羽 陽 学 園		

H	1	31 山 口	D1	0
	2	32 東京農業大学(部)		
	2	33 東 京 立 正	D2	2
	0	34 愛 知 江 南		

I	0	35 千 葉 敬 愛	D3	2
	2	36 山 村 学 園		
	0	37 東 京 経 営	D4	0
	2	38 中 国		

J	0	39 上智大学(部)	D5	0
	2	40 大 阪 女 子		
	2	41 修文大学(部)	E5	2
	0	42 新 渡 戸 文 化		

K	2	43 飯 田 女 子	E4	2
	0	44 東 京 成 徳		
	2	45 大 阪 成 蹊	E3	0
	0	46 佐 野		

## バレーボール 女子Aブロック 決勝トーナメント表

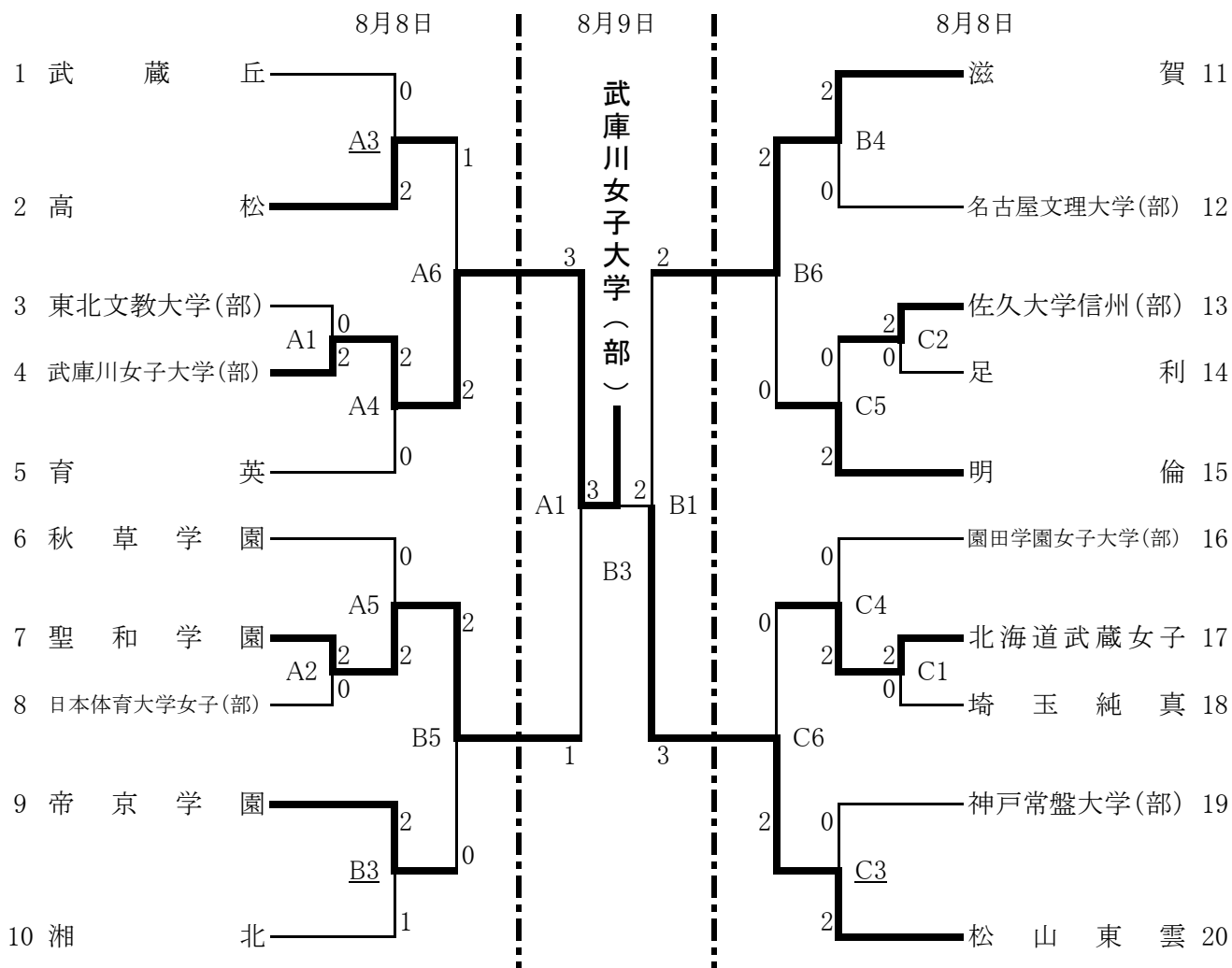

## バレーボール 女子Bブロック 決勝トーナメント表

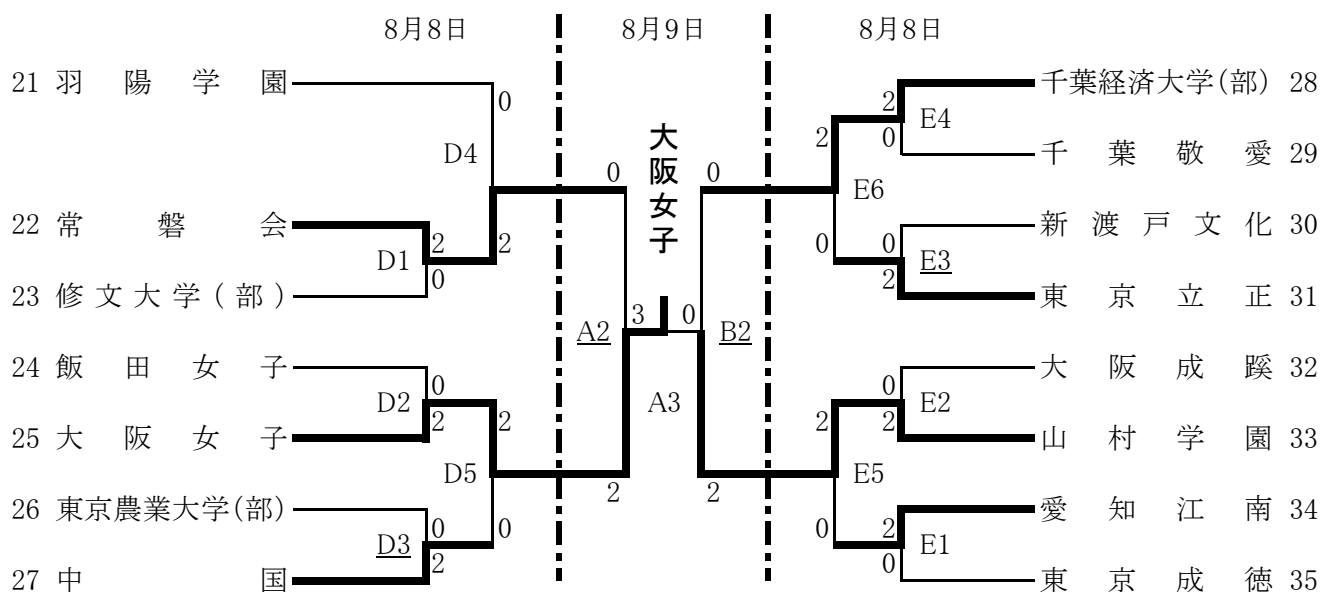





# バスケットボール部

## 競技部委員

競技委員長 山城屋正満  
 競技副委員長 徳永謙次  
 総務委員長 五十嵐慎一  
 競技委員 小倉光治 岡 芳郎  
 益川満治 石塚智佳  
 鈴木玲穂 大橋信行 山村 伸

## 会場：

秋草学園短期大学体育館  
 十文字学園女子大学体育館  
 狭山市民総合体育館  
 入間市市民体育館  
 試合開始：午前10時00分

## コート主任

試合会場	8月7日(火)		8月8日(水)		8月9日(木)	
秋草学園短期大学	Kコート	益川満治	kコート	大橋 信行		
十文字学園女子大学	Jコート	五十嵐慎一	jコート	五十嵐慎一		
狭山市民総合体育館	Aコート	石塚智佳	aコート	山村 伸	Xコート	大橋信行
	Bコート		bコート			
	Cコート	山城屋正満	cコート	山城屋正満	Yコート	徳永謙次
入間市市民体育館	Eコート	小倉光治	eコート	小倉光治		
	Fコート	鈴木玲穂	fコート	鈴木玲穂		

審判委員長 小林文隆

審判員 日本バスケットボール協会公認審判員  
 埼玉県・東京都・千葉県・神奈川県、その他の県公認審判員  
 日本学生連盟(学生・学生女子連盟)公認審判員  
 埼玉県ミニバスケットボール連盟公認審判員

補助委員 大妻女子大学・秋草学園短期大学・十文字学園女子大学・千葉経済大学  
 関東学生女子バスケットボール連盟学生役員

救護委員 各施設担当救護員

## バスケットボールの部「競技結果」

男女の別		順位	短期大学名
女 子	Aブロック	優 勝	奈良文化女子短期大学
		準 優 勝	秋草学園短期大学
		第 3 位	近畿大学九州短期大学
		第 3 位	滋賀短期大学
女 子	Bブロック	優 勝	愛知学泉短期大学
		準 優 勝	横浜女子短期大学
		第 3 位	埼玉女子短期大学
		第 3 位	愛知医療学院短期大学
男 子		優 勝	新潟工業短期大学
		準 優 勝	愛知医療学院短期大学
		第 3 位	聖和学園短期大学
		第 3 位	貞静学園短期大学



# バスケットボール 男子

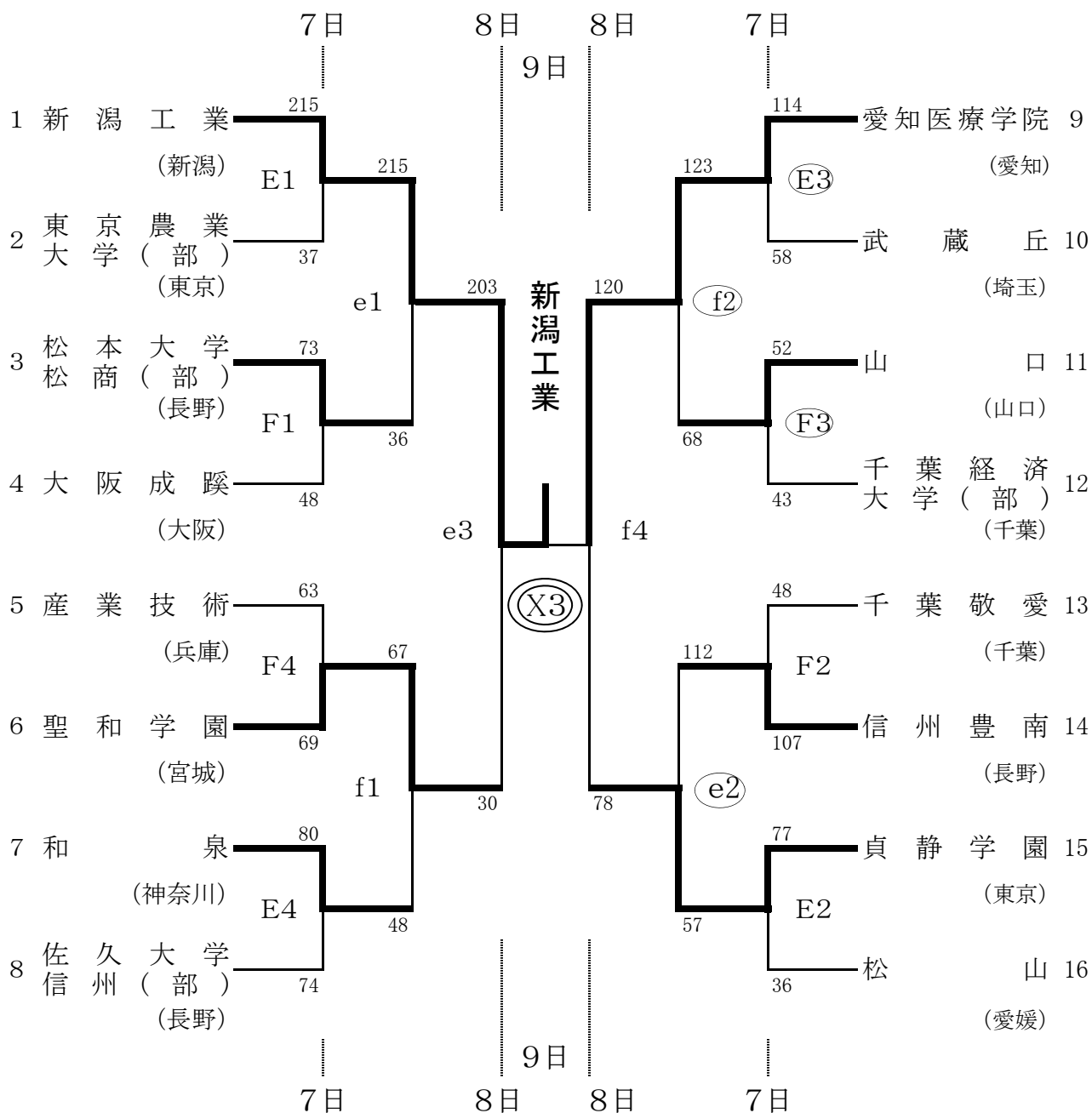

1試合・・10:00 2試合・・11:40 3試合・・13:20 4試合・・15:00 5試合・・16:40

○印は、1試合目のオフィシャルを担当する。

◎印は、各チーム、1試合目(X・Y)のオフィシャルを担当する。

	7日	8日	9日		7日	8日	9日
狭山市民総合体育館	A	a	X	秋草学園短期大学	K	k	
狭山市民総合体育館	B	b		入間市市民体育館	E	e	
狭山市民総合体育館	C	c	Y	入間市市民体育館	F	f	
十文字学園女子大学	J	j					

# バスケットボール 女子 Aブロック

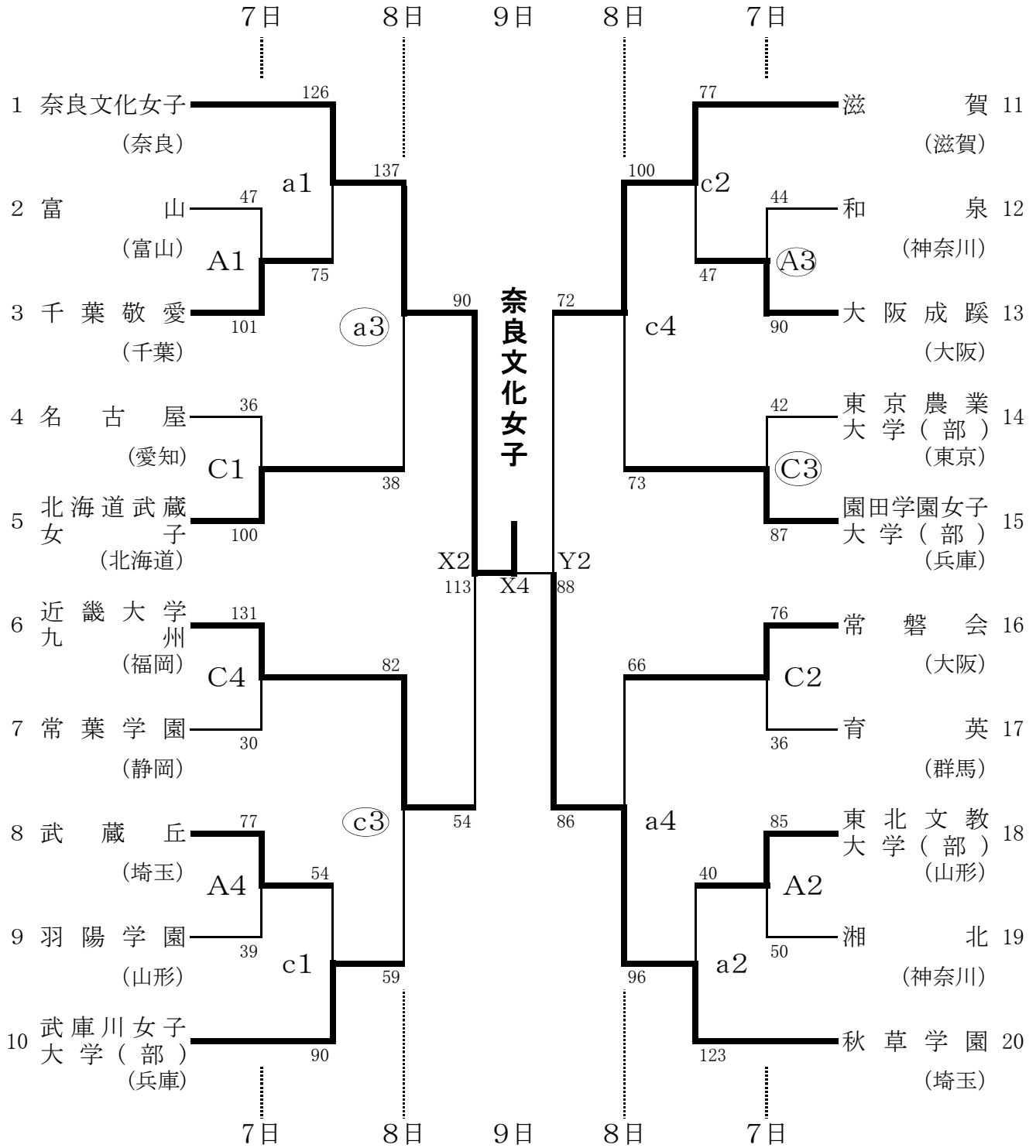

○印は、1試合目のオフィシャルを担当する。

	7日	8日	9日		7日	8日	9日
狭山市民総合体育館	A	a	X	秋草学園短期大学	K	k	
狭山市民総合体育館	B	b		入間市市民体育館	E	e	
狭山市民総合体育館	C	c	Y	入間市市民体育館	F	f	

# バスケットボール 女子 Bブロック

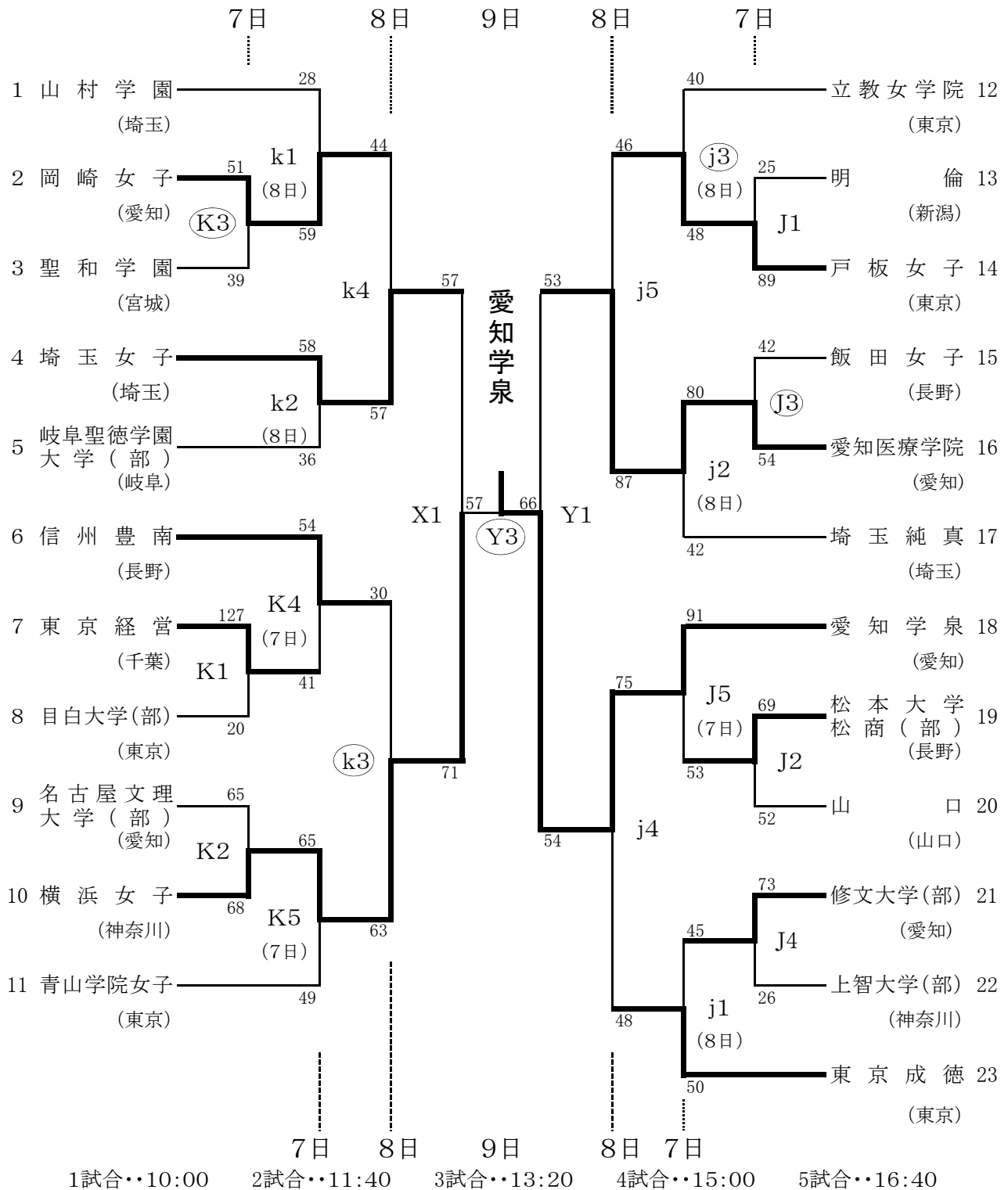

○印は、1試合目のオフィシャルを担当する。

	7日	8日	9日
狭山市民総合体育館	A	a	X
狭山市民総合体育館	B	b	
狭山市民総合体育館	C	c	Y

	7日	8日	9日
秋草学園短期大学	K	k	
入間市市民体育館	E	e	